



PREFEITURA MUNICIPAL DE PORTO FERREIRA

“A CAPITAL NACIONAL DA CERÂMICA ARTÍSTICA E DA DECORAÇÃO”

Ofício nº 705/2022-GP

Porto Ferreira/SP, 08 de dezembro de 2022.

À Sua Excelência

ALAN JOÃO ORLANDO

M.D. Presidente da Câmara de Vereadores de Porto Ferreira/SP

Ref.: Encaminhamento de resposta a requerimento legislativo

Excelentíssimo Presidente;

Vimos pelo presente ofício encaminhar resposta ao Requerimento Legislativo de nº 618/2022, de autoria do(a) nobre Vereador(a) João Lázaro Batista.

Aproveitamos a oportunidade para apresentarmos os sinceros votos de estima e consideração à V.Exa., bem como a todos os demais nobres Vereadores desta Casa de Leis.

Atenciosamente,

RÔMULO LUÍS DE LIMA RIPA

Prefeito Municipal





VERIFICAÇÃO DAS ASSINATURAS



Código para verificação: 20C0-9631-EC0B-E0E1

Este documento foi assinado digitalmente pelos seguintes signatários nas datas indicadas:

- ✓ ROMULO LUIS DE LIMA RIPA (CPF 350.XXX.XXX-33) em 12/12/2022 12:13:39 (GMT-03:00)
Papel: Assinante
Emitido por: Sub-Autoridade Certificadora 1Doc (Assinatura 1Doc)

Para verificar a validade das assinaturas, acesse a Central de Verificação por meio do link:

<https://portoferreira.1doc.com.br/verificacao/20C0-9631-EC0B-E0E1>



 <p align="center">PREFEITURA DE PORTO FERREIRA "A CAPITAL NACIONAL DA CERÂMICA ARTÍSTICA E DA DECORAÇÃO" SECRETARIA DE INFRAESTRUTURA, OBRAS E MEIO AMBIENTE</p>				RDO n°:	031	
				Contrato:	TP 07/2022, CONTRATO N.º 058/2022	
				Prazo Contratual:	120	
				Prazo Decorrido:	139	
Relatório Diário de Obra (RDO)						
Obra:	EXECUÇÃO DE OBRA DE INFRAESTRUTURA (DRENAGEM DE ÁGUAS PLUVIAIS E REASSENTAMENTO DE PAVIMENTAÇÃO EM BLOQUETE)				Prazo a Vencer:	-19
Local:	AVENIDA NOSSA SENHORA APARECIDA - ESTÂNCIA PORTO ALEGRE - PORTO FERREIRA/SP				Data do Relatório:	08/11/2022
Cliente:	Prefeitura Municipal de Porto Ferreira	Contratada:	FLEX COM. E REP. LTDA.		Dia da Semana:	Terça-feira
Preposto:		ART:		Engenheiro Responsável:		

Horário de trabalho		Horas trabalhadas	Condição climática	Tempo	Condição
Entrada / Saída	08:00 - 17:00	08:00:00	Manhã	* Ensolarado	Praticável
Intervalo	11:00 - 12:00		Tarde	* Ensolarado	Praticável

Mão de Obra						
						Mão de Obra Direta (06)
						Mão de Obra Indireta (0)

Equipamentos e maquinário					
01-escavadeira					

Atividades / Tarefas	
Assentamento de tubulação	Em andamento
Execução de PV	Em andamento

Ocorrências / Observações

Andamento
Segue o serviço no assentamento das tubulações e execução de PV com apoio da BRK

Encarregado da visita



Robson de Oliveira
Engenheiro Civil

Galeria de Fotos



Assinado por 1 pessoa: RODRIGO LOUZADA
Para verificar a validade das assinaturas, acesse <https://portoferreira.1doc.com.br/verificacao/59D9-5D17-9887-3E9C> e informe o código 59D9-5D17-9887-3E9C





foto 03



foto 04



foto 05



foto 06



foto 07



foto 08

Assinado por 1 pessoa: RODRIGO LOUZADA
Para verificar a validade das assinaturas, acesse <https://portoferreira.1doc.com.br/verificacao/59D9-5D17-9887-3E9C> e informe o código 59D9-5D17-9887-3E9C





foto 09



foto 10



 <p align="center">PREFEITURA DE PORTO FERREIRA "A CAPITAL NACIONAL DA CERÂMICA ARTÍSTICA E DA DECORAÇÃO" SECRETARIA DE INFRAESTRUTURA, OBRAS E MEIO AMBIENTE</p>				RDO n°:	031
				Contrato:	TP 07/2022, CONTRATO N.º 058/2022
				Prazo Contratual:	120
Relatório Diário de Obra (RDO)				Prazo Decorrido:	64
Obra:	EXECUÇÃO DE OBRA DE INFRAESTRUTURA (DRENAGEM DE ÁGUAS PLUVIAIS E REASSENTAMENTO DE PAVIMENTAÇÃO EM BLOQUETE)			Prazo a Vencer:	56
Local:	AVENIDA NOSSA SENHORA APARECIDA - ESTÂNCIA PORTO ALEGRE - PORTO FERREIRA/SP			Data do Relatório:	25/08/2022
Cliente:	Prefeitura Municipal de Porto Ferreira	Contratada:	FLEX COM. E REP. LTDA.	Dia da Semana:	Quinta-Feira
Preposto:		ART:		Engenheiro Responsável:	

Horário de trabalho		Horas trabalhadas	Condição climática	Tempo	Condição
Entrada / Saída	08:00 - 17:00	08:00:00	Manhã	Nublado	Praticável
Intervalo	11:00 - 12:00		Tarde	Nublado	Praticável

Mão de Obra					
Pedreiro 01	Servente 02	Operador de Máquina 01			Mão de Obra Direta (04)
					Mão de Obra Indireta (0)

Equipamentos e maquinário					
Retroescavadeira 01					

Atividades / Tarefas		
Execução da instalação das lajes de sustentação para Poços de Visita		Em andamento
Limpeza dos Poços de Visita		Em andamento
Execução de concretagem de lajes para poços de visita		Em andamento

Ocorrências / Observações
Durante a vistoria foi observado que o solo está úmido devido a chuva, recomendou-se a não proceder com serviços de escavação até que o solo se estabilize
Observou-se, conforme foto 03 que os moradores estão espalhando bloquetes pela via, o que pode gerar incidentes e até mesmo acidentes

Andamento
Nenhuma medição até o momento
Em 24/06/2022 verificou-se um total de 30,42% da obra executada. No global a obra deveria estar com 58,60%, ou seja, um ATRASSO GLOBAL DE 28,18% .
<input type="checkbox"/> Item 01 (SERVIÇOS PRELIMINARES) - previsto de 100,00% - 74,34% executado ;
<input type="checkbox"/> Item 02 (DRENAGEM DE ÁGUAS PLUVIAIS) - previsto 59,00% - 48,67% executado ;
<input type="checkbox"/> Item 03 (REASSENTAMENTO DO BLOQUETE) - previsto 56,41% - 0,00% executado ;

Encarregado da visita
 Dione Henrique de Souza Daniel Chefe de Seção de Engenharia e Arquitetura

Galeria de Fotos	
	
foto 01	foto 02

Assinado por 1 pessoa: RODRIGO LOUZADA
Para verificar a validade das assinaturas, acesse <https://portoferreira.1doc.com.br/verificacao/59D9-5D17-9887-3E9C> e informe o código 59D9-5D17-9887-3E9C





foto 03



foto 04



foto 05



foto 06



 <p align="center">PREFEITURA DE PORTO FERREIRA "A CAPITAL NACIONAL DA CERÂMICA ARTÍSTICA E DA DECORAÇÃO" SECRETARIA DE INFRAESTRUTURA, OBRAS E MEIO AMBIENTE</p>				RDO n°:	032	
				Contrato:	TP 07/2022, CONTRATO N.º 058/2022	
				Prazo Contratual:	120	
				Prazo Decorrido:	160	
Relatório Diário de Obra (RDO)						
Obra:	EXECUÇÃO DE OBRA DE INFRAESTRUTURA (DRENAGEM DE ÁGUAS PLUVIAIS E REASSENTAMENTO DE PAVIMENTAÇÃO EM BLOQUETE)				Prazo a Vencer:	-40
Local:	AVENIDA NOSSA SENHORA APARECIDA - ESTÂNCIA PORTO ALEGRE - PORTO FERREIRA/SP				Data do Relatório:	29/11/2022
Cliente:	Prefeitura Municipal de Porto Ferreira	Contratada:	FLEX COM. E REP. LTDA.		Dia da Semana:	Terça-feira
Preposto:		ART:		Engenheiro Responsável:		

Horário de trabalho		Horas trabalhadas	Condição climática	Tempo	Condição
Entrada / Saída	08:00 - 17:00	08:00:00	Manhã	* Ensolarado	Praticável
Intervalo	11:00 - 12:00		Tarde	* Ensolarado	Praticável

Mão de Obra						
						Mão de Obra Direta (06)
	6					Mão de Obra Indireta (0)

Equipamentos e maquinário						
01-Pá carregadeira						

Atividades / Tarefas		
Execução e reparo nas bocas de lobo		Em andamento
Execução de PV		Em andamento

Ocorrências / Observações
em alguns PVs que estão abertos, pode se notar o escoamento das águas pluviais, no ponto central do percurso pode se ver águas paradas, no ponto de partida um escoamento maior e no ponto final da caixa de desague, uma grande reserva de água, se caracterizando desnível de todo percurso

Andamento
Segue o serviço de execução e reparos de PV e boca de lobo

Encarregado da visita



Robson de Oliveira
Engenheiro Civil

Galeria de Fotos



foto 01



foto 02

Assinado por 1 pessoa: RODRIGO LOUZADA
Para verificar a validade das assinaturas, acesse <https://portoferreira.1doc.com.br/verificacao/59D9-5D17-9887-3E9C> e informe o código 59D9-5D17-9887-3E9C





foto 03



foto 04



foto 05



foto 06



foto 07



foto 08



foto 09



foto 10



foto 11



foto 12



foto 13



foto 14



foto 15



foto 16



foto 17



foto 18



PREFEITURA DE PORTO FERREIRA
 "A CAPITAL NACIONAL DA CERÂMICA ARTÍSTICA E DA DECORAÇÃO"
 SECRETARIA DE INFRAESTRUTURA, OBRAS E MEIO AMBIENTE

RDO n°:	032
Contrato:	TP 07/2022, CONTRATO N.º 058/2022
Prazo Contratual:	120
Prazo Decorrido:	69
Prazo a Vencer:	51
Data do Relatório:	30/08/2022
Dia da Semana:	Terça-Feira

Relatório Diário de Obra (RDO)

Obra:	EXECUÇÃO DE OBRA DE INFRAESTRUTURA (DRENAGEM DE ÁGUAS PLUVIAIS E REASSENTAMENTO DE PAVIMENTAÇÃO EM BLOQUETE)		
Local:	AVENIDA NOSSA SENHORA APARECIDA - ESTÂNCIA PORTO ALEGRE - PORTO FERREIRA/SP		
Ciente:	Prefeitura Municipal de Porto Ferreira	Contratada:	FLEX COM. E REP. LTDA.
Preposto:		ART:	
		Engenheiro Responsável:	

Horário de trabalho		Horas trabalhadas	Condição climática	Tempo	Condição
Entrada / Saída	08:00 - 17:00	08:00:00	Manhã	Nublado	Praticável
Intervalo	11:00 - 12:00		Tarde	Nublado	Praticável

Mão de Obra						
Pedreiro 01	Servente 02	Operador de Máquina 01				Mão de Obra Direta (04)
						Mão de Obra Indireta (0)

Equipamentos e maquinário						
Retroescavadeira 01						

Atividades / Tarefas		
Execução de Sinalização de Poços de Visita		Em andamento
Regularização e compactação de superfície		Em andamento

Ocorrências / Observações	

Andamento	
Nenhuma medição até o momento	
Em 24/06/2022 verificou-se um total de 30,42% da obra executada. No global a obra deveria estar com 58,60%, ou seja, um ATRASSO GLOBAL DE 28,18% .	
<input type="checkbox"/> Item 01 (SERVIÇOS PRELIMINARES) - previsto de 100,00% - 74,34% executado ; <input type="checkbox"/> Item 02 (DRENAGEM DE ÁGUAS PLUVIAIS) - previsto 59,00% - 48,67% executado ; <input type="checkbox"/> Item 03 (REASSENTAMENTO DO BLOQUETE) - previsto 56,41% - 0,00% executado ; 	

Encarregado da visita	
 Dione Henrique de Souza Daniel Chefe de Seção de Engenharia e Arquitetura	

Galeria de Fotos	
	
foto 01	foto 02



 <p align="center">PREFEITURA DE PORTO FERREIRA "A CAPITAL NACIONAL DA CERÂMICA ARTÍSTICA E DA DECORAÇÃO" SECRETARIA DE INFRAESTRUTURA, OBRAS E MEIO AMBIENTE</p>		RDO n°:	033
		Contrato:	TP 07/2022, CONTRATO N.º 058/2022
		Prazo Contratual:	120
		Prazo Decorrido:	76
		Prazo a Vencer:	44
		Data do Relatório:	06/09/2022
		Dia da Semana:	Terça-Feira
Obra:	EXECUÇÃO DE OBRA DE INFRAESTRUTURA (DRENAGEM DE ÁGUAS PLUVIAIS E REASSENTAMENTO DE PAVIMENTAÇÃO EM BLOQUETE)		
Local:	AVENIDA NOSSA SENHORA APARECIDA - ESTÂNCIA PORTO ALEGRE - PORTO FERREIRA/SP		
Cliente:	Prefeitura Municipal de Porto Ferreira	Contratada:	FLEX COM. E REP. LTDA.
Preposto:		ART:	
		Engenheiro Responsável:	

Horário de trabalho		Horas trabalhadas	Condição climática	Tempo	Condição
Entrada / Saída	08:00 - 17:00	08:00:00	Manhã	Nublado	Praticável
Intervalo	11:00 - 12:00		Tarde	Nublado	Praticável

Mão de Obra					
Pedreiro 01	Servente 02	Operador de Máquina 01			Mão de Obra Direta (04)
					Mão de Obra Indireta (0)

Equipamentos e maquinário					
Retroescavadeira 01					

Atividades / Tarefas		
Execução de Sinalização de Poços de Visita		Em andamento
Execução do reassentamento de bloquetes de forma manual		Em andamento

Ocorrências / Observações
Observou-se que os serviços relativos ao reassentamento de bloquetes de forma manual, estão ocorrendo de forma morosa devido as chuvas que deixaram o solo parcialmente úmido, ressaltando o assentamento sobre camada de área, para o correto nivelamento e funcionamento da camada drenante.
Observou-se que os trabalhos tem sido executados em conjunto com a sinalização viária do local

Andamento
Nenhuma medição até o momento
Em 24/06/2022 verificou-se um total de 30,42% da obra executada. No global a obra deveria estar com 58,60%, ou seja, um ATRASO GLOBAL DE 28,18% .
<input type="checkbox"/> Item 01 (SERVIÇOS PRELIMINARES) - previsto de 100,00% - 74,34% executado ;
<input type="checkbox"/> Item 02 (DRENAGEM DE ÁGUAS PLUVIAIS) - previsto 59,00% - 48,67% executado ;
<input type="checkbox"/> Item 03 (REASSENTAMENTO DO BLOQUETE) - previsto 56,41% - 0,00% executado ;

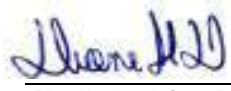
Encarregado da visita
 Dione Henrique de Souza Daniel Chefe de Seção de Engenharia e Arquitetura



Assinado por 1 pessoa: RODRIGO LOUZADA
Para verificar a validade das assinaturas, acesse <https://portoferreira.1doc.com.br/verificacao/59D9-5D17-9887-3E9C> e informe o código 59D9-5D17-9887-3E9C





PREFEITURA DE PORTO FERREIRA
 "A CAPITAL NACIONAL DA CERÂMICA ARTÍSTICA E DA DECORAÇÃO"
 SECRETARIA DE INFRAESTRUTURA, OBRAS E MEIO AMBIENTE

RDO n°:	034
Contrato:	TP 07/2022, CONTRATO N.º 058/2022
Prazo Contratual:	120
Prazo Decorrido:	85
Prazo a Vencer:	35
Data do Relatório:	15/09/2022
Dia da Semana:	Quinta-Feira

Relatório Diário de Obra (RDO)

Obra:	EXECUÇÃO DE OBRA DE INFRAESTRUTURA (DRENAGEM DE ÁGUAS PLUVIAIS E REASSENTAMENTO DE PAVIMENTAÇÃO EM BLOQUETE)		
Local:	AVENIDA NOSSA SENHORA APARECIDA - ESTÂNCIA PORTO ALEGRE - PORTO FERREIRA/SP		
Ciente:	Prefeitura Municipal de Porto Ferreira	Contratada:	FLEX COM. E REP. LTDA.
Preposto:		ART:	
		Engenheiro Responsável:	

Horário de trabalho		Horas trabalhadas	Condição climática	Tempo	Condição
Entrada / Saída	08:00 - 17:00	08:00:00	Manhã	Nublado	Praticável
Intervalo	11:00 - 12:00		Tarde	Nublado	Praticável

Mão de Obra						
Pedreiro 01	Servente 02	Operador de Máquina 01				Mão de Obra Direta (04)
						Mão de Obra Indireta (0)

Equipamentos e maquinário						
Retroescavadeira 01						

Atividades / Tarefas		
Execução de Sinalização de Poços de Visita		Em andamento
Execução do reassentamento de bloquetes de forma manual		Em andamento
Execução de sinalização viária da obra		Em andamento
Bocas de lobo		Em andamento

Ocorrências / Observações	

Andamento	
Nenhuma medição até o momento	
Em 24/06/2022 verificou-se um total de 30,42% da obra executada. No global a obra deveria estar com 58,60%, ou seja, um ATRASO GLOBAL DE 28,18% .	
<input type="checkbox"/> Item 01 (SERVIÇOS PRELIMINARES) - previsto de 100,00% - 74,34% executado ; <input type="checkbox"/> Item 02 (DRENAGEM DE ÁGUAS PLUVIAIS) - previsto 59,00% - 48,67% executado ; <input type="checkbox"/> Item 03 (REASSENTAMENTO DO BLOQUETE) - previsto 56,41% - 0,00% executado ;	

Encarregado da visita	
 Dione Henrique de Souza Daniel Chefe de Seção de Engenharia e Arquitetura	

Galeria de Fotos

	
foto 01	foto 02

Assinado por 1 pessoa: RODRIGO LOUZADA
 Para verificar a validade das assinaturas, acesse <https://portoferreira.1doc.com.br/verificacao/59D9-5D17-9887-3E9C> e informe o código 59D9-5D17-9887-3E9C





foto 03



foto 04

 <p align="center">PREFEITURA DE PORTO FERREIRA "A CAPITAL NACIONAL DA CERÂMICA ARTÍSTICA E DA DECORAÇÃO" SECRETARIA DE INFRAESTRUTURA, OBRAS E MEIO AMBIENTE</p>			RDO n°:	035	
			Contrato:	TP 07/2022, CONTRATO N.º 058/2022	
			Prazo Contratual:	120	
Relatório Diário de Obra (RDO)			Prazo Decorrido:	89	
Obra:	EXECUÇÃO DE OBRA DE INFRAESTRUTURA (DRENAGEM DE ÁGUAS PLUVIAIS E REASSENTAMENTO DE PAVIMENTAÇÃO EM BLOQUETE)			Prazo a Vencer:	31
Local:	AVENIDA NOSSA SENHORA APARECIDA - ESTÂNCIA PORTO ALEGRE - PORTO FERREIRA/SP			Data do Relatório:	19/09/2022
Cliente:	Prefeitura Municipal de Porto Ferreira	Contratada:	FLEX COM. E REP. LTDA.	Dia da Semana:	Segunda-Feira
Preposto:		ART:		Engenheiro Responsável:	

Horário de trabalho		Horas trabalhadas	Condição climática	Tempo	Condição
Entrada / Saída	08:00 - 17:00	08:00:00	Manhã	Nublado	Praticável
Intervalo	11:00 - 12:00		Tarde	Nublado	Praticável

Mão de Obra					
Pedreiro 01	Servente 02	Operador de Máquina 01			Mão de Obra Direta (04)
					Mão de Obra Indireta (0)

Equipamentos e maquinário					
Retroescavadeira 01					

Atividades / Tarefas	
Execução de assentamento de tampão de ferro para poço de visita	Em andamento
Execução do reassentamento de bloquetes de forma manual	Em andamento
Execução de sinalização viária da obra	Em andamento
Bocas de lobo	Em andamento

Ocorrências / Observações
Observou-se que os moradores estão quebrando os tubos de concreto para jogarem cacos em frente as suas residências

Andamento
Nenhuma medição até o momento
Em 24/06/2022 verificou-se um total de 30,42% da obra executada. No global a obra deveria estar com 58,60%, ou seja, um ATRASO GLOBAL DE 28,18% .
<input type="checkbox"/> Item 01 (SERVIÇOS PRELIMINARES) - previsto de 100,00% - 74,34% executado ;
<input type="checkbox"/> Item 02 (DRENAGEM DE ÁGUAS PLUVIAIS) - previsto 59,00% - 48,67% executado ;
<input type="checkbox"/> Item 03 (REASSENTAMENTO DO BLOQUETE) - previsto 56,41% - 0,00% executado ;

Encarregado da visita
 Dione Henrique de Souza Daniel Chefe de Seção de Engenharia e Arquitetura

Galeria de Fotos	
	
foto 01	foto 02





foto 03



foto 04



foto 05

foto 06





PREFEITURA DE PORTO FERREIRA
 "A CAPITAL NACIONAL DA CERÂMICA ARTÍSTICA E DA DECORAÇÃO"
 SECRETARIA DE INFRAESTRUTURA, OBRAS E MEIO AMBIENTE

RDO n°:	036
Contrato:	TP 07/2022, CONTRATO N.º 058/2022
Prazo Contratual:	120
Prazo Decorrido:	96
Prazo a Vencer:	24
Data do Relatório:	26/09/2022
Dia da Semana:	Segunda-Feira

Relatório Diário de Obra (RDO)

Obra:	EXECUÇÃO DE OBRA DE INFRAESTRUTURA (DRENAGEM DE ÁGUAS PLUVIAIS E REASSENTAMENTO DE PAVIMENTAÇÃO EM BLOQUETE)		
Local:	AVENIDA NOSSA SENHORA APARECIDA - ESTÂNCIA PORTO ALEGRE - PORTO FERREIRA/SP		
Ciente:	Prefeitura Municipal de Porto Ferreira	Contratada:	FLEX COM. E REP. LTDA.
Preposto:		ART:	
		Engenheiro Responsável:	

Horário de trabalho		Horas trabalhadas	Condição climática	Tempo	Condição
Entrada / Saída	08:00 - 17:00	08:00:00	Manhã	Nublado	Praticável
Intervalo	11:00 - 12:00		Tarde	Nublado	Praticável

Mão de Obra					
					Mão de Obra Direta (0)
					Mão de Obra Indireta (0)

Equipamentos e maquinário					

Atividades / Tarefas					

Ocorrências / Observações					
Observou-se que não houve atividades na presente data e nos ultimos dia devidos as chuvas, conforme fotos.					

Andamento					
Nenhuma medição até o momento					
Em 24/06/2022 verificou-se um total de 30,42% da obra executada. No global a obra deveria estar com 58,60%, ou seja, um ATRASO GLOBAL DE 28,18% .					
<input type="checkbox"/> Item 01 (SERVIÇOS PRELIMINARES) - previsto de 100,00% - 74,34% executado ; <input type="checkbox"/> Item 02 (DRENAGEM DE ÁGUAS PLUVIAIS) - previsto 59,00% - 48,67% executado ; <input type="checkbox"/> Item 03 (REASSENTAMENTO DO BLOQUETE) - previsto 56,41% - 0,00% executado ;					

Encarregado da visita	
 Dione Henrique de Souza Daniel Chefe de Seção de Engenharia e Arquitetura	

Galeria de Fotos



foto 01

foto 02





foto 03



foto 04



PREFEITURA DE PORTO FERREIRA
 "A CAPITAL NACIONAL DA CERÂMICA ARTÍSTICA E DA DECORAÇÃO"
 SECRETARIA DE INFRAESTRUTURA, OBRAS E MEIO AMBIENTE

RDO n°:	037
Contrato:	TP 07/2022, CONTRATO N.º 058/2022
Prazo Contratual:	120
Prazo Decorrido:	98
Prazo a Vencer:	22
Data do Relatório:	28/09/2022
Dia da Semana:	Quarta-Feira

Relatório Diário de Obra (RDO)			
Obra:	EXECUÇÃO DE OBRA DE INFRAESTRUTURA (DRENAGEM DE ÁGUAS PLUVIAIS E REASSENTAMENTO DE PAVIMENTAÇÃO EM BLOQUETE)		
Local:	AVENIDA NOSSA SENHORA APARECIDA - ESTÂNCIA PORTO ALEGRE - PORTO FERREIRA/SP		
Ciente:	Prefeitura Municipal de Porto Ferreira	Contratada:	FLEX COM. E REP. LTDA.
Preposto:		ART:	
		Engenheiro Responsável:	

Horário de trabalho		Horas trabalhadas	Condição climática	Tempo	Condição
Entrada / Saída	08:00 - 17:00	08:00:00	Manhã	* Ensolarado	Praticável
Intervalo	11:00 - 12:00		Tarde	* Ensolarado	Praticável

Mão de Obra					
					Mão de Obra Direta (0)
					Mão de Obra Indireta (0)

Equipamentos e maquinário					

Atividades / Tarefas					

Ocorrências / Observações
 Observou-se que não houve atividades na presente data, ressaltando que foi verificado que a contratada pintou muro das residências em sua marcação topográfica, foram orientados a não repetir o fato

Andamento
 Nenhuma medição até o momento
 Em 24/06/2022 verificou-se um total de 30,42% da obra executada. No global a obra deveria estar com 58,60%, ou seja, um **ATRASSO GLOBAL DE 28,18%**.
 Item 01 (SERVIÇOS PRELIMINARES) - previsto de 100,00% - **74,34% executado**;
 Item 02 (DRENAGEM DE ÁGUAS PLUVIAIS) - previsto 59,00% - **48,67% executado**;
 Item 03 (REASSENTAMENTO DO BLOQUETE) - previsto 56,41% - **0,00% executado**;

Encarregado da visita

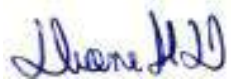
 Dione Henrique de Souza Daniel
 Chefe de Seção de Engenharia e Arquitetura

Galeria de Fotos



Assinado por 1 pessoa: RODRIGO LOUZADA
 Para verificar a validade das assinaturas, acesse <https://portoferreira.1doc.com.br/verificacao/59D9-5D17-9887-3E9C> e informe o código 59D9-5D17-9887-3E9C





PREFEITURA DE PORTO FERREIRA
 "A CAPITAL NACIONAL DA CERÂMICA ARTÍSTICA E DA DECORAÇÃO"
 SECRETARIA DE INFRAESTRUTURA, OBRAS E MEIO AMBIENTE

RDO n°:	038
Contrato:	TP 07/2022, CONTRATO N.º 058/2022
Prazo Contratual:	120
Prazo Decorrido:	100
Prazo a Vencer:	20
Data do Relatório:	30/09/2022
Dia da Semana:	Sexta-Feira

Relatório Diário de Obra (RDO)

Obra:	EXECUÇÃO DE OBRA DE INFRAESTRUTURA (DRENAGEM DE ÁGUAS PLUVIAIS E REASSENTAMENTO DE PAVIMENTAÇÃO EM BLOQUETE)		
Local:	AVENIDA NOSSA SENHORA APARECIDA - ESTÂNCIA PORTO ALEGRE - PORTO FERREIRA/SP		
Ciente:	Prefeitura Municipal de Porto Ferreira	Contratada:	FLEX COM. E REP. LTDA.
Preposto:		ART:	
		Engenheiro Responsável:	

Horário de trabalho		Horas trabalhadas	Condição climática	Tempo	Condição
Entrada / Saída	08:00 - 17:00	08:00:00	Manhã	* Ensolarado	Praticável
Intervalo	11:00 - 12:00		Tarde	* Ensolarado	Praticável

Mão de Obra					
					Mão de Obra Direta (0)
					Mão de Obra Indireta (0)

Equipamentos e maquinário					

Atividades / Tarefas					

Ocorrências / Observações					
Observou-se que não houve atividades na presente data, ressaltando que foi verificado que a contratada pintou muro das residências em sua marcação topográfica, foram orientados a não repetir o fato					

Andamento					
Nenhuma medição até o momento					
Em 24/06/2022 verificou-se um total de 30,42% da obra executada. No global a obra deveria estar com 58,60%, ou seja, um ATRASSO GLOBAL DE 28,18% .					
<input type="checkbox"/> Item 01 (SERVIÇOS PRELIMINARES) - previsto de 100,00% - 74,34% executado ; <input type="checkbox"/> Item 02 (DRENAGEM DE ÁGUAS PLUVIAIS) - previsto 59,00% - 48,67% executado ; <input type="checkbox"/> Item 03 (REASSENTAMENTO DO BLOQUETE) - previsto 56,41% - 0,00% executado ; 					

Encarregado da visita	
 Dione Henrique de Souza Daniel Chefe de Seção de Engenharia e Arquitetura	

Galeria de Fotos	
	
foto 01	foto 02

Assinado por 1 pessoa: RODRIGO LOUZADA
 Para verificar a validade das assinaturas, acesse <https://portoferreira.1doc.com.br/verificacao/59D9-5D17-9887-3E9C> e informe o código 59D9-5D17-9887-3E9C





PREFEITURA DE PORTO FERREIRA
 "A CAPITAL NACIONAL DA CERÂMICA ARTÍSTICA E DA DECORAÇÃO"
 SECRETARIA DE INFRAESTRUTURA, OBRAS E MEIO AMBIENTE

RDO n°:	039
Contrato:	TP 07/2022, CONTRATO N.º 058/2022
Prazo Contratual:	120
Prazo Decorrido:	103
Prazo a Vencer:	17
Data do Relatório:	03/10/2022
Dia da Semana:	Segunda-Feira

Relatório Diário de Obra (RDO)

Obra:	EXECUÇÃO DE OBRA DE INFRAESTRUTURA (DRENAGEM DE ÁGUAS PLUVIAIS E REASSENTAMENTO DE PAVIMENTAÇÃO EM BLOQUETE)		
Local:	AVENIDA NOSSA SENHORA APARECIDA - ESTÂNCIA PORTO ALEGRE - PORTO FERREIRA/SP		
Ciente:	Prefeitura Municipal de Porto Ferreira	Contratada:	FLEX COM. E REP. LTDA.
Preposto:		ART:	
		Engenheiro Responsável:	

Horário de trabalho		Horas trabalhadas	Condição climática	Tempo	Condição
Entrada / Saída	08:00 - 17:00	08:00:00	Manhã	* Ensolarado	Praticável
Intervalo	11:00 - 12:00		Tarde	* Ensolarado	Praticável

Mão de Obra					
					Mão de Obra Direta (0)
					Mão de Obra Indireta (0)

Equipamentos e maquinário					

Atividades / Tarefas					

Ocorrências / Observações
 Observou-se que não houve atividades na presente data, ressaltou que foi verificado que a contratada pintou muro das residências em sua marcação topográfica, foram orientados a não repetir o fato
 Observou-se que foi reparada a frente das residências visando liberar o trafego de veículos

Andamento
 Nenhuma medição até o momento
 Em 24/06/2022 verificou-se um total de 30,42% da obra executada. No global a obra deveria estar com 58,60%, ou seja, um **ATRASSO GLOBAL DE 28,18%**.
 Item 01 (SERVIÇOS PRELIMINARES) - previsto de 100,00% - **74,34% executado**;
 Item 02 (DRENAGEM DE ÁGUAS PLUVIAIS) - previsto 59,00% - **48,67% executado**;
 Item 03 (REASSENTAMENTO DO BLOQUETE) - previsto 56,41% - **0,00% executado**;

Encarregado da visita

 Dione Henrique de Souza Daniel
 Chefe de Seção de Engenharia e Arquitetura

Galeria de Fotos



Assinado por 1 pessoa: RODRIGO LOUZADA
 Para verificar a validade das assinaturas, acesse <https://portoferreira.1doc.com.br/verificacao/59D9-5D17-9887-3E9C> e informe o código 59D9-5D17-9887-3E9C





foto 03



foto 04

 <p style="text-align: center;">PREFEITURA DE PORTO FERREIRA "A CAPITAL NACIONAL DA CERÂMICA ARTÍSTICA E DA DECORAÇÃO" SECRETARIA DE INFRAESTRUTURA, OBRAS E MEIO AMBIENTE</p>		RDO n°:	040		
		Contrato:	TP 07/2022, CONTRATO N.º 058/2022		
		Prazo Contratual:	120		
Relatório Diário de Obra (RDO)		Prazo Decorrido:	106		
Obra:	EXECUÇÃO DE OBRA DE INFRAESTRUTURA (DRENAGEM DE ÁGUAS PLUVIAIS E REASSENTAMENTO DE PAVIMENTAÇÃO EM BLOQUETE)		Prazo a Vencer:	14	
Local:	AVENIDA NOSSA SENHORA APARECIDA - ESTÂNCIA PORTO ALEGRE - PORTO FERREIRA/SP		Data do Relatório:	06/10/2022	
Cliente:	Prefeitura Municipal de Porto Ferreira	Contratada:	FLEX COM. E REP. LTDA.	Dia da Semana:	Quinta-Feira
Preposto:		ART:		Engenheiro Responsável:	

Horário de trabalho		Horas trabalhadas	Condição climática	Tempo	Condição
Entrada / Saída	08:00 - 17:00	08:00:00	Manhã	* Ensolarado	Praticável
Intervalo	11:00 - 12:00		Tarde	* Ensolarado	Praticável

Mão de Obra					
Servente 03	Pedreiro 01				Mão de Obra Direta (04)
					Mão de Obra Indireta (0)

Equipamentos e maquinário					
Carrinho de Mão					

Atividades / Tarefas	
execução do reasentamento de bloquetes	Em andamento

Ocorrências / Observações

Observou-se que não houve atividades na presente data, ressaltado que foi verificado que a contratada pintou muro das residências em sua marcação topográfica, foram orientados a não repetir o fato

Observou-se que foi reparada a frente das residências visando liberar o trafego de veículos

Observou-se diversas pontos com recalque no reasentamento de bloquetes, o que pode demonstrar falha da compactação do reaterro, dessa forma, conforme CONTRATO N.º 058/2022, sugiro aplicação da clausula 10.1.4 – Substituir, no todo ou em parte o material, que não corresponder às especificações ou apresentar baixa qualidade, no prazo máximo de 05 (cinco) dias úteis, contados da comunicação.

Andamento

Nenhuma medição até o momento

Em 24/06/2022 verificou-se um total de 30,42% da obra executada. No global a obra deveria estar com 58,60%, ou seja, um **ATRASO GLOBAL DE 28,18%**.

- Item 01 (SERVIÇOS PRELIMINARES) - previsto de 100,00% - **74,34% executado**;
- Item 02 (DRENAGEM DE ÁGUAS PLUVIAIS) - previsto 59,00% - **48,67% executado**;
- Item 03 (REASSENTAMENTO DO BLOQUETE) - previsto 56,41% - **0,00% executado**;

Encarregado da visita



Dione Henrique de Souza Daniel
Chefe de Seção de Engenharia e Arquitetura





foto 03

foto 04



PREFEITURA DE PORTO FERREIRA
 "A CAPITAL NACIONAL DA CERÂMICA ARTÍSTICA E DA DECORAÇÃO"
 SECRETARIA DE INFRAESTRUTURA, OBRAS E MEIO AMBIENTE

RDO n°:	041
Contrato:	TP 07/2022, CONTRATO N.º 058/2022
Prazo Contratual:	180
Prazo Decorrido:	126
Prazo a Vencer:	54
Data do Relatório:	26/10/2022
Dia da Semana:	Quarta-Feira

Relatório Diário de Obra (RDO)

Obra:	EXECUÇÃO DE OBRA DE INFRAESTRUTURA (DRENAGEM DE ÁGUAS PLUVIAIS E REASSENTAMENTO DE PAVIMENTAÇÃO EM BLOQUETE)		
Local:	AVENIDA NOSSA SENHORA APARECIDA - ESTÂNCIA PORTO ALEGRE - PORTO FERREIRA/SP		
Ciente:	Prefeitura Municipal de Porto Ferreira	Contratada:	FLEX COM. E REP. LTDA.
Preposto:		ART:	
		Engenheiro Responsável:	

Horário de trabalho		Horas trabalhadas	Condição climática	Tempo	Condição
Entrada / Saída	08:00 - 17:00	08:00:00	Manhã	* Ensolarado	Praticável
Intervalo	11:00 - 12:00		Tarde	* Ensolarado	Praticável

Mão de Obra					
Servente 03	Pedreiro 01	Operador de Máquina 03	Motorista 02		Mão de Obra Direta (09)
					Mão de Obra Indireta (0)

Equipamentos e maquinário					
Pc Escavadeira 02	Caminhão Basculante 02	Motoniveladora 01			

Atividades / Tarefas	
execução do reassentamento de bloquetes	Em andamento

Ocorrências / Observações

Observou-se que não houve atividades na presente data, ressaltado que foi verificado que a contratada pintou muro das residências em sua marcação topográfica, foram orientados a não repetir o fato

Observou-se que foi reparada a frente das residências visando liberar o trafego de veículos

Observou-se diversas pontos com recalque no reassentamento de bloquetes, o que pode demonstrar falha da compactação do reaterro, dessa forma, conforme CONTRATO N.º 058/2022, sugiro aplicação da clausula 10.1.4 – Substituir, no todo ou em parte o material, que não corresponder às especificações ou apresentar baixa qualidade, no prazo máximo de 05 (cinco) dias úteis, contados da comunicação.

Observou-se que a obra foi alvo de um Aditamento de valor e prazo, conforme Protocolo 13.386/2022 - Aditivo de Reajuste / Reequilíbrio de Contrato (FLEX - COMÉRCIO E REPRESENTAÇÃO LTDA) referente a emissão do 1º Termo Aditivo nº 153/2022 (06/10/2022) de prorrogação de prazo e readequação de projeto com acréscimo de valor, prazo de 60 (sessenta) dias com novo vencimento contratual em 19/12/2022

Andamento

Nenhuma medição até o momento

Em 24/06/2022 verificou-se um total de 30,42% da obra executada. No global a obra deveria estar com 58,60%, ou seja, um **ATRASSO GLOBAL DE 28,18%**.

Item 01 (SERVIÇOS PRELIMINARES) - previsto de 100,00% - **74,34% executado**;

Item 02 (DRENAGEM DE ÁGUAS PLUVIAIS) - previsto 59,00% - **48,67% executado**;

Item 03 (REASSENTAMENTO DO BLOQUETE) - previsto 56,41% - **0,00% executado**;

Encarregado da visita



Dione Henrique de Souza Daniel
 Chefe de Seção de Engenharia e Arquitetura

Galeria de Fotos





foto 01



foto 02



foto 03



foto 04



PREFEITURA DE PORTO FERREIRA
 "A CAPITAL NACIONAL DA CERÂMICA ARTÍSTICA E DA DECORAÇÃO"
 SECRETARIA DE INFRAESTRUTURA, OBRAS E MEIO AMBIENTE

RDO n°:	042
Contrato:	TP 07/2022, CONTRATO N.º 058/2022
Prazo Contratual:	180
Prazo Decorrido:	132
Prazo a Vencer:	48
Data do Relatório:	01/11/2022
Dia da Semana:	Terça-Feira

Relatório Diário de Obra (RDO)

Obra:	EXECUÇÃO DE OBRA DE INFRAESTRUTURA (DRENAGEM DE ÁGUAS PLUVIAIS E REASSENTAMENTO DE PAVIMENTAÇÃO EM BLOQUETE)		
Local:	AVENIDA NOSSA SENHORA APARECIDA - ESTÂNCIA PORTO ALEGRE - PORTO FERREIRA/SP		
Cliente:	Prefeitura Municipal de Porto Ferreira	Contratada:	FLEX COM. E REP. LTDA.
Preposto:		ART:	
		Engenheiro Responsável:	

Horário de trabalho		Horas trabalhadas	Condição climática	Tempo	Condição
Entrada / Saída	08:00 - 17:00	08:00:00	Manhã	* Ensolarado	Praticável
Intervalo	11:00 - 12:00		Tarde	* Ensolarado	Praticável

Mão de Obra					
Servente 03	Pedreiro 01	Operador de Máquina 02	Motorista 01		Mão de Obra Direta (07)
					Mão de Obra Indireta (0)

Equipamentos e maquinário					
Pc Escavadeira 02	Caminhão Basculante 01				

Atividades / Tarefas		
execução do reassentamento de bloquetes		Em andamento
Execução de escavações para implantação de Galerias de águas pluviais		Em andamento

Ocorrências / Observações

Observou-se que houve incidente no canteiro de obras, veiculo veio a cair dentro de vala devido a falta de atenção do motorista

Observou-se que a BRK esta realizados os devidos reparos conforme as escavações evoluem. Uma equipe foi alocada na obra para dar apoio constante.

Observou-se diversas pontos com recalque no reassentamento de bloquetes, o que pode demonstrar falha da compactação do reaterro, dessa forma, conforme CONTRATO N.º 058/2022, sugiro aplicação da clausula 10.1.4 – Substituir, no todo ou em parte o material, que não corresponder às especificações ou apresentar baixa qualidade, no prazo máximo de 05 (cinco) dias úteis, contados da comunicação.

Observou-se que a obra foi alvo de um Aditamento de valor e prazo, conforme Protocolo 13.386/2022 - Aditivo de Reajuste / Reequilíbrio de Contrato (FLEX - COMÉRCIO E REPRESENTAÇÃO LTDA) referente a emissão do 1º Termo Aditivo nº 153/2022 (06/10/2022) de prorrogação de prazo e readequação de projeto com acréscimo de valor, prazo de 60 (sessenta) dias com novo vencimento contratual em 19/12/2022

Andamento

Nenhuma medição até o momento

Em 24/06/2022 verificou-se um total de 30,42% da obra executada. No global a obra deveria estar com 58,60%, ou seja, um **ATRASO GLOBAL DE 28,18%**.

- Item 01 (SERVIÇOS PRELIMINARES) - previsto de 100,00% - **74,34% executado**;
- Item 02 (DRENAGEM DE ÁGUAS PLUVIAIS) - previsto 59,00% - **48,67% executado**;
- Item 03 (REASSENTAMENTO DO BLOQUETE) - previsto 56,41% - **0,00% executado**;

Encarregado da visita

 Dione Henrique de Souza Daniel
 Chefe de Seção de Engenharia e Arquitetura

Galeria de Fotos





foto 01



foto 02



foto 03



foto 04



PREFEITURA DE PORTO FERREIRA
 "A CAPITAL NACIONAL DA CERÂMICA ARTÍSTICA E DA DECORAÇÃO"
 SECRETARIA DE INFRAESTRUTURA, OBRAS E MEIO AMBIENTE

RDO n°:	043
Contrato:	TP 07/2022, CONTRATO N.º 058/2022
Prazo Contratual:	180
Prazo Decorrido:	133
Prazo a Vencer:	47
Data do Relatório:	02/11/2022
Dia da Semana:	Quarta-Feira

Relatório Diário de Obra (RDO)

Obra:	EXECUÇÃO DE OBRA DE INFRAESTRUTURA (DRENAGEM DE ÁGUAS PLUVIAIS E REASSENTAMENTO DE PAVIMENTAÇÃO EM BLOQUETE)		
Local:	AVENIDA NOSSA SENHORA APARECIDA - ESTÂNCIA PORTO ALEGRE - PORTO FERREIRA/SP		
Ciente:	Prefeitura Municipal de Porto Ferreira	Contratada:	FLEX COM. E REP. LTDA.
Preposto:		ART:	
		Engenheiro Responsável:	

Horário de trabalho		Horas trabalhadas	Condição climática	Tempo	Condição
Entrada / Saída	08:00 - 17:00	08:00:00	Manhã	* Ensolarado	Praticável
Intervalo	11:00 - 12:00		Tarde	* Ensolarado	Praticável

Mão de Obra					
					Mão de Obra Direta (0)
					Mão de Obra Indireta (0)

Equipamentos e maquinário					

Atividades / Tarefas					

Ocorrências / Observações

Observou-se que não houve atividades na presente data, devido ao feriado, ressaltando que conforme fotos, todas as valas foram devidamente sinalizadas

Observou-se diversos pontos com recalque no reassentamento de bloquetes, o que pode demonstrar falha da compactação do reaterro, dessa forma, conforme CONTRATO N.º 058/2022, sugiro aplicação da cláusula 10.1.4 – Substituir, no todo ou em parte o material, que não corresponder às especificações ou apresentar baixa qualidade, no prazo máximo de 05 (cinco) dias úteis, contados da comunicação.

Observou-se que a obra foi alvo de um Aditamento de valor e prazo, conforme Protocolo 13.386/2022 - Aditivo de Reajuste / Reequilíbrio de Contrato (FLEX - COMÉRCIO E REPRESENTAÇÃO LTDA) referente a emissão do 1º Termo Aditivo nº 153/2022 (06/10/2022) de prorrogação de prazo e readequação de projeto com acréscimo de valor, prazo de 60 (sessenta) dias com novo vencimento contratual em 19/12/2022

Andamento

Nenhuma medição até o momento

Em 24/06/2022 verificou-se um total de 30,42% da obra executada. No global a obra deveria estar com 58,60%, ou seja, um **ATRASO GLOBAL DE 28,18%**.

- Item 01 (SERVIÇOS PRELIMINARES) - previsto de 100,00% - **74,34% executado**;
- Item 02 (DRENAGEM DE ÁGUAS PLUVIAIS) - previsto 59,00% - **48,67% executado**;
- Item 03 (REASSENTAMENTO DO BLOQUETE) - previsto 56,41% - **0,00% executado**;

Encarregado da visita

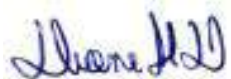
 Dione Henrique de Souza Daniel
 Chefe de Seção de Engenharia e Arquitetura

Galeria de Fotos





foto 01



foto 02



foto 03



foto 04



foto 05



foto 06



foto 07



foto 08



foto 09



foto 10



foto 11



foto 12



foto 13



foto 14

 <p align="center">PREFEITURA DE PORTO FERREIRA "A CAPITAL NACIONAL DA CERÂMICA ARTÍSTICA E DA DECORAÇÃO" SECRETARIA DE INFRAESTRUTURA, OBRAS E MEIO AMBIENTE</p>				RDO n°:	046
				Contrato:	TP 07/2022, CONTRATO N.º 058/2022
				Prazo Contratual:	180
Relatório Diário de Obra (RDO)					
Obra:	EXECUÇÃO DE OBRA DE INFRAESTRUTURA (DRENAGEM DE ÁGUAS PLUVIAIS E REASSENTAMENTO DE PAVIMENTAÇÃO EM BLOQUETE)			Prazo Decorrido:	145
Local:	AVENIDA NOSSA SENHORA APARECIDA - ESTÂNCIA PORTO ALEGRE - PORTO FERREIRA/SP			Prazo a Vencer:	35
Ciente:	Prefeitura Municipal de Porto Ferreira	Contratada:	FLEX COM. E REP. LTDA.	Data do Relatório:	14/11/2022
Preposto:		ART:		Engenheiro Responsável:	Segunda-Feira

Horário de trabalho		Horas trabalhadas	Condição climática	Tempo	Condição
Entrada / Saída	08:00 - 17:00	08:00:00	Manhã	* Ensolarado	Praticável
Intervalo	11:00 - 12:00		Tarde	* Ensolarado	Praticável

Mão de Obra					
					Mão de Obra Direta (0)
					Mão de Obra Indireta (0)

Equipamentos e maquinário					

Atividades / Tarefas					

Ocorrências / Observações

Observou-se que a contratada não trabalhou na presente data, nesse sentido a equipe da SMAZ prontamente esteve no local dando apoio aos moradores e tentando melhorar as condições do trafego na via

Observou-se diversas pontos com recalque no reassentamento de bloquetes, o que pode demonstrar falha da compactação do reaterro, dessa forma, conforme CONTRATO N.º 058/2022, sugiro aplicação da clausula 10.1.4 – Substituir, no todo ou em parte o material, que não corresponder às especificações ou apresentar baixa qualidade, no prazo máximo de 05 (cinco) dias úteis, contados da comunicação.

Observou-se que a obra foi alvo de um Aditamento de valor e prazo, conforme Protocolo 13.386/2022 - Aditivo de Reajuste / Reequilíbrio de Contrato (FLEX - COMÉRCIO E REPRESENTAÇÃO LTDA) referente a emissão do 1º Termo Aditivo nº 153/2022 (06/10/2022) de prorrogação de prazo e readequação de projeto com acréscimo de valor, prazo de 60 (sessenta) dias com novo vencimento contratual em 19/12/2022

Andamento

Nenhuma medição até o momento
Em 24/06/2022 verificou-se um total de 30,42% da obra executada. No global a obra deveria estar com 58,60%, ou seja, um **ATRASO GLOBAL DE 28,18%**.
 Item 01 (SERVIÇOS PRELIMINARES) - previsto de 100,00% - **74,34% executado**;
 Item 02 (DRENAGEM DE ÁGUAS PLUVIAIS) - previsto 59,00% - **48,67% executado**;
 Item 03 (REASSENTAMENTO DO BLOQUETE) - previsto 56,41% - **0,00% executado**;

Encarregado da visita

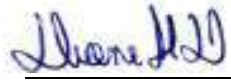
 Dione Henrique de Souza Daniel
 Chefe de Seção de Engenharia e Arquitetura

Galeria de Fotos



Assinado por 1 pessoa: RODRIGO LOUZADA
Para verificar a validade das assinaturas, acesse <https://portoferreira.1doc.com.br/verificacao/69D9-5D17-9887-3E9C> e informe o código 59D9-5D17-9887-3E9C





foto 03



foto 04



foto 05



foto 06



foto 07



foto 08



foto 09



foto 10



foto 11

foto 12

 <p style="text-align: center;">PREFEITURA DE PORTO FERREIRA "A CAPITAL NACIONAL DA CERÂMICA ARTÍSTICA E DA DECORAÇÃO" SECRETARIA DE INFRAESTRUTURA, OBRAS E MEIO AMBIENTE</p>				RDO n°:	047
				Contrato:	TP 07/2022, CONTRATO N.º 058/2022
				Prazo Contratual:	180
Relatório Diário de Obra (RDO)					
Obra:	EXECUÇÃO DE OBRA DE INFRAESTRUTURA (DRENAGEM DE ÁGUAS PLUVIAIS E REASSENTAMENTO DE PAVIMENTAÇÃO EM BLOQUETE)			Prazo Decorrido:	146
Local:	AVENIDA NOSSA SENHORA APARECIDA - ESTÂNCIA PORTO ALEGRE - PORTO FERREIRA/SP			Prazo a Vencer:	34
Ciente:	Prefeitura Municipal de Porto Ferreira	Contratada:	FLEX COM. E REP. LTDA.	Data do Relatório:	15/11/2022
Preposto:		ART:		Dia da Semana:	Terça-Feira
		Engenheiro Responsável:			

Horário de trabalho		Horas trabalhadas	Condição climática	Tempo	Condição
Entrada / Saída	08:00 - 17:00	08:00:00	Manhã	* Ensolarado	Praticável
Intervalo	11:00 - 12:00		Tarde	* Ensolarado	Praticável

Mão de Obra					
					Mão de Obra Direta (0)
					Mão de Obra Indireta (0)

Equipamentos e maquinário					

Atividades / Tarefas					

Ocorrências / Observações

Observou-se que a contratada não trabalhou na presente data, nesse sentido a equipe da SMAZ prontamente esteve no local dando apoio aos moradores e tentando melhorar as condições do trafego na via

Observou-se diversas pontos com recalque no reassentamento de bloquetes, o que pode demonstrar falha da compactação do reaterro, dessa forma, conforme CONTRATO N.º 058/2022, sugiro aplicação da clausula 10.1.4 – Substituir, no todo ou em parte o material, que não corresponder às especificações ou apresentar baixa qualidade, no prazo máximo de 05 (cinco) dias úteis, contados da comunicação.

Observou-se que a obra foi alvo de um Aditamento de valor e prazo, conforme Protocolo 13.386/2022 - Aditivo de Reajuste / Reequilíbrio de Contrato (FLEX - COMÉRCIO E REPRESENTAÇÃO LTDA) referente a emissão do 1º Termo Aditivo nº 153/2022 (06/10/2022) de prorrogação de prazo e readequação de projeto com acréscimo de valor, prazo de 60 (sessenta) dias com novo vencimento contratual em 19/12/2022

Andamento

Nenhuma medição até o momento
Em 24/06/2022 verificou-se um total de 30,42% da obra executada. No global a obra deveria estar com 58,60%, ou seja, um **ATRASO GLOBAL DE 28,18%**.

- Item 01 (SERVIÇOS PRELIMINARES) - previsto de 100,00% - **74,34% executado**;
- Item 02 (DRENAGEM DE ÁGUAS PLUVIAIS) - previsto 59,00% - **48,67% executado**;
- Item 03 (REASSENTAMENTO DO BLOQUETE) - previsto 56,41% - **0,00% executado**;

Encarregado da visita

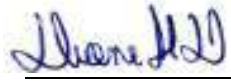
 Dione Henrique de Souza Daniel
 Chefe de Seção de Engenharia e Arquitetura

Galeria de Fotos



Assinado por 1 pessoa: RODRIGO LOUZADA
Para verificar a validade das assinaturas, acesse <https://portoferreira.1doc.com.br/verificacao/59D9-5D17-9887-3E9C> e informe o código 59D9-5D17-9887-3E9C





foto 03



foto 04

Legenda

○ Poço de Visita

Rede de Esgoto

Tipo Rede Esgoto

➤ Coletor Tronco

➤ Interceptor

➤ Linha Recalque

➤ Rede Coletora

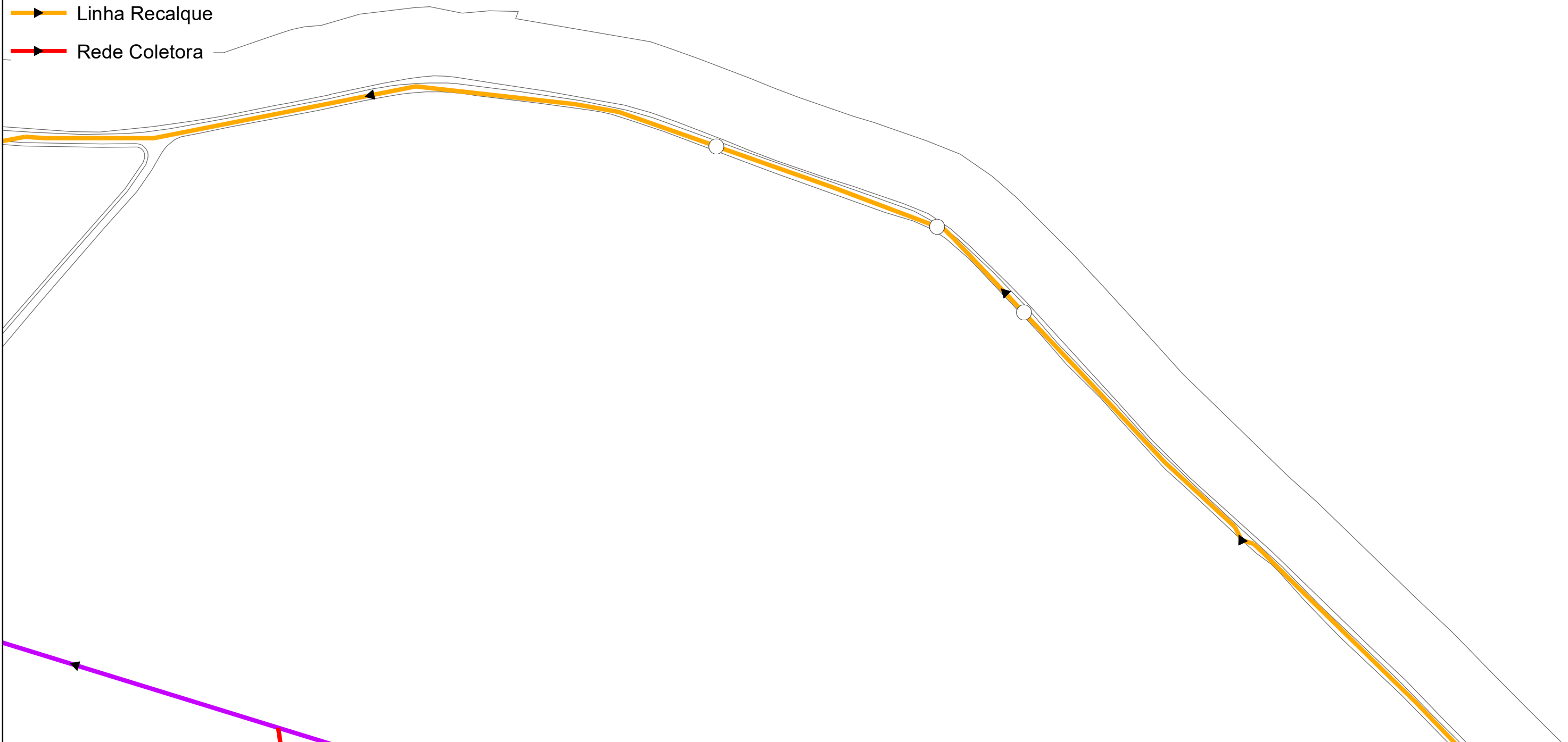

BRK AMBIENTAL
REDE ESGOTO AV. NOSSA SENHORA APARECIDA

Nome de Usuário: tatianecaroline Data: 03/08/2022

OBSERVAÇÕES



Legenda

Rede de Água

Identificação Instalação

— Rede

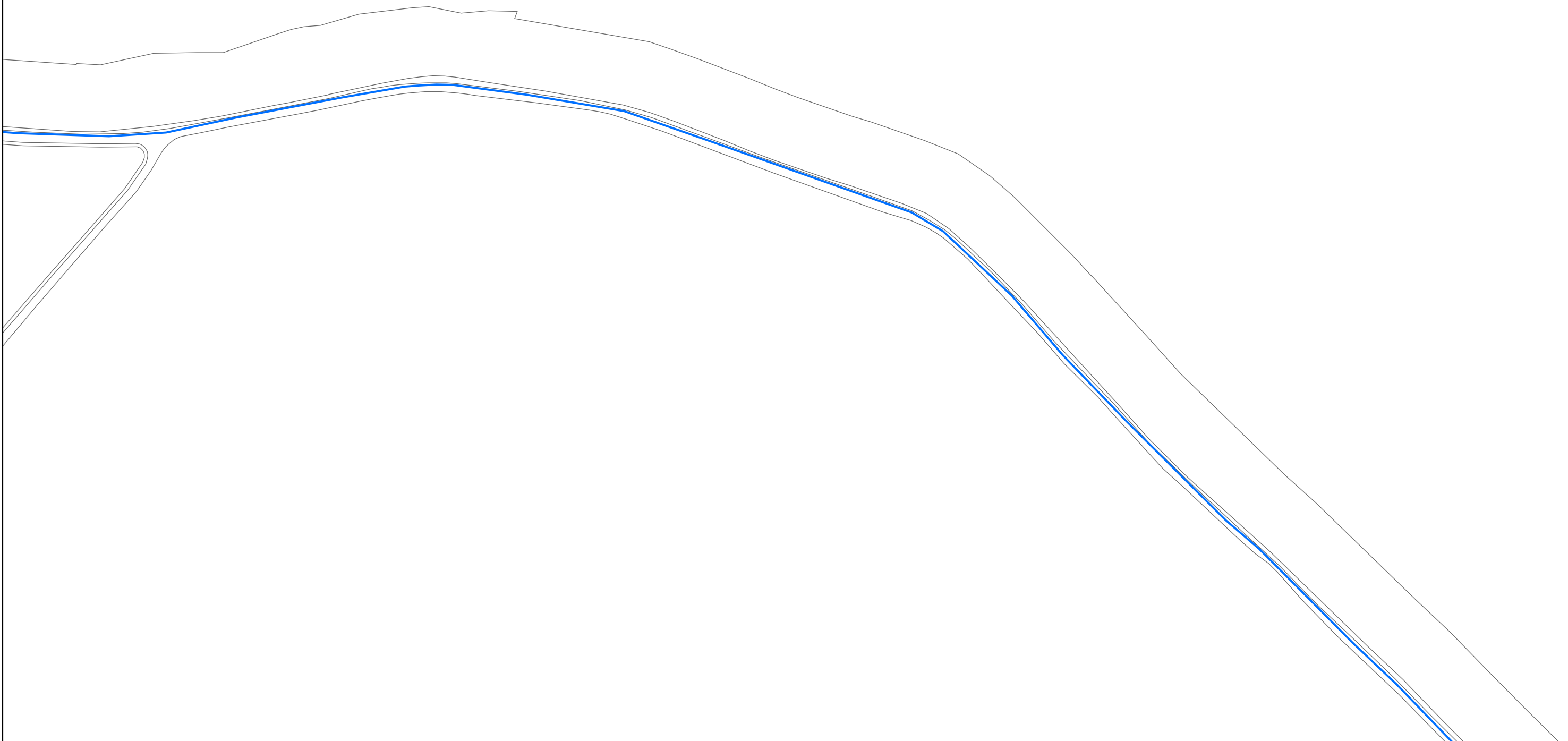

BRK AMBIENTAL
REDE ÁGUA AV. NOSSA SENHORA APARECIDA
Nome de Usuário: tatianecaroline Data: 03/08/2022

OBSERVAÇÕES





FLEX – COMÉRCIO E REPRESENTAÇÃO LTDA.

Av. José Gatto, 1308 - Centro - Tambaú - SP - CEP 13710-000
CNPJ 10.350.473/0001-72 - IE/SP 680.092.960.110

Item	REFERÊNCIA	CÓDIGO	Descrição dos Serviços	UNID.	QTD.			Preço Unit. S/BDI	Preço Unit. S/BDI	BDI	Preço Unit. C/BDI	
1			SERVIÇOS PRELIMINARES									R\$ 9.403,22
1.1	CDHU	02.08.020	Placa de identificação para obra em chapa de aço galvanizado	m²	6,00		6,00	R\$ 587,86	R\$ 3.527,16	29,77%	R\$ 762,87	R\$ 4.577,22
1.2	CDHU	02.02.130	Locação de container tipo escritório com 1 vaso sanitário, 1 lavatório e 1 ponto para chuveiro - área mínima de 13,80 m²	un x mês	4,00		4,00	R\$ 929,72	R\$ 3.718,88	29,77%	R\$ 1.206,50	R\$ 4.826,00
2			DRENAGEM DE ÁGUAS PLUVIAIS									R\$ 395.568,95
2.1	CDHU	46.12.060	Tubo de concreto (PS-2), DN= 400mm	m	96,00		96,00	R\$ 93,16	R\$ 8.943,36	29,77%	R\$ 120,89	R\$ 11.605,44
2.2	CDHU	46.12.080	Tubo de concreto (PA-1), DN= 600mm	m	667,00		667,00	R\$ 176,74	R\$ 117.885,58	29,77%	R\$ 229,36	R\$ 152.983,12
2.3	SINAPI	90102	ESCAVAÇÃO MECANIZADA DE VALA COM PROF. MAIOR QUE 1,5 M ATÉ 3,0 M (MÉDIA ENTRE MONTANTE E JUSANTE/UMA COMPOSIÇÃO POR TRECHO), COM RETROESCAVA 1A CATEGORIA, EM LOCAIS COM ALTO NÍVEL DE INTERFERÊNCIA. AF_01/2015	m³	2.131,78	669,05	2.800,83	R\$ 10,17	R\$ 21.680,20	29,77%	R\$ 13,20	R\$ 28.139,50
2.4	SINAPI	101617	PREPARO DE FUNDO DE VALA COM LARGURA MAIOR OU IGUAL A 1,5 M E MENOR QUE 2,5 M (ACERTO DO SOLO NATURAL). AF_08/2020	m³	1.201,60		1.201,60	R\$ 3,00	R\$ 3.604,80	29,77%	R\$ 3,89	R\$ 4.674,22
2.5	CDHU	07.11.020	Reaterro compactado mecanizado de vala ou cava com compactador	m³	1.875,37	468,49	2.343,86	R\$ 5,36	R\$ 10.051,98	29,77%	R\$ 6,96	R\$ 13.052,58
2.6	SINAPI	97935	CAIXA PARA BOCA DE LOBO SIMPLES RETANGULAR, EM CONCRETO PRÉ-MOLDADO, DIMENSÕES INTERNAS: 0,6X1,0X1,2 M. AF_12/2020	unid.	10,00		10,00	R\$ 700,11	R\$ 7.001,10	29,77%	R\$ 908,53	R\$ 9.085,30
2.7	SINAPI	99290	BASE PARA POÇO DE VISITA RETANGULAR PARA DRENAGEM, EM ALVENARIA COM BLOCOS DE CONCRETO, DIMENSÕES INTERNAS = 1,5X1,5 M, PROFUNDIDADE = 1,45M, EXCLUINDO TAMPÃO. AF_12/2020	unid.	13,00		13,00	R\$ 3.341,08	R\$ 43.434,04	29,77%	R\$ 4.335,72	R\$ 56.364,36
2.8	SINAPI	98050	CHAMINÉ CIRCULAR PARA POÇO DE VISITA PARA ESGOTO, EM CONCRETO PRÉ-MOLDADO, DIÂMETRO INTERNO = 0,6 M. AF_12/2020	m	13,00		13,00	R\$ 229,77	R\$ 2.987,01	29,77%	R\$ 298,17	R\$ 3.876,21
2.9	CDHU	49.06.400	Tampão em ferro fundido, diâmetro de 600 mm, classe B 125 (ruptura > 125 kN)	unid.	13,00		13,00	R\$ 420,20	R\$ 5.462,60	29,77%	R\$ 545,29	R\$ 7.088,77
2.10	CDHU	02.10.040	Locação rede de canalização	m	763,00		763,00	R\$ 1,12	R\$ 854,56	29,77%	R\$ 1,45	R\$ 1.106,35
2.11	CDHU	04.40.070	Retirada manual de paralelepípedo ou lajota de concreto, inclusive limpeza e empilhamento	m²	8.870,00		8.870,00	R\$ 9,35	R\$ 82.934,50	29,77%	R\$ 12,13	R\$ 107.593,10

Fonte:
CDHU - 184 - Data Base 03/11/2020
SINAPI 01/2022 - Data Base 16/03/2021

BDI = 29,77%

EDSON VIRGINIO
 DE
 OLIVEIRA:1421113
 8804

Assinado de forma digital
 por EDSON VIRGINIO DE
 OLIVEIRA:14211138804
 Dados: 2022.09.15
 15:43:18 -03'00'





FLEX – COMÉRCIO E REPRESENTAÇÃO LTDA.
Av. José Gatto, 1308 - Centro - Tambaú - SP - CEP 13710-000
CNPJ 10.350.473/0001-72 - IE/SP 680.092.960.110

PROP:	PREFEITURA MUNICIPAL DE PORTO FERREIRA - SP		Fonte: CDHU - 184 - Data Base 03/11/2020 SINAPI 01/2022 - Data Base 16/03/2021								BDI = 29,77%		
OBJETO:	EXECUÇÃO DE OBRA DE INFRAESTRUTURA (DRENAGEM DE ÁGUAS PLUVIAIS E REASSENTAMENTO DE PAVIMENTAÇÃO EM BLOQUETE)												
LOCAL:	AVENIDA NOSSA SENHORA APARECIDA - ESTÂNCIA PORTO ALEGRE - PORTO FERREIRA/SP												
Item	REFERÊNCIA	CÓDIGO	Descrição dos Serviços	UNID.	QTD.			Preço Unit. S/BDI	Preço Unit. S/BDI	BDI	Preço Unit. C/BDI		
3	REFERÊNCIA	CÓDIGO	REASSENTAMENTO DO BLOQUETE									R\$ 250.932,30	
3.4	CDHU	54.20.130	Reassentamento de pavimentação em lajota de concreto, espessura 8 cm, com rejunte em areia	m²	8.870,00			8.870,00	R\$ 21,80	R\$ 193.366,00	BDI = 29,77%	R\$ 28,29	R\$ 250.932,30
4	REFERÊNCIA	CÓDIGO	SERVIÇOS PRELIMINARES									R\$ 104.018,52	
4.1	SINAPI	100576	REGULARIZAÇÃO E COMPACTAÇÃO DE SUBLEITO DE SOLO PREDOMINANTEMENTE ARGILOSO. AF_11/2019	m²	0,00		8.870,00	8.870,00	R\$ 2,17	R\$ 19.247,90	29,77%	R\$ 2,96	R\$ 26.255,20
4.2	CDHU	04.000.02050	Areia média lavada (a granel caçamba fechada)	m³	0,00		266,10	266,10	R\$ 123,45	R\$ 32.850,05	29,77%	R\$ 160,20	R\$ 42.629,22
4.3	SINAPI	100574	ESPALHAMENTO DE MATERIAL COM TRATOR DE ESTEIRAS. AF_11/2019	m³	0,00		266,10	266,10	R\$ 1,24	R\$ 329,96	29,77%	R\$ 1,67	R\$ 444,39
4.4	SINAPI	101572	ESCORAMENTO DE VALA, TIPO PONTALETEAMENTO, COM PROFUNDIDADE DE 1,5 A 3,0 M, LARGURA MENOR QUE 1,5 M. AF_08/2020	m²	0,00		1.441,80	1.441,80	R\$ 17,29	R\$ 24.928,72	29,77%	R\$ 24,06	R\$ 34.689,71
TOTAL PROPOSTA LICITADA											R\$ 655.986,05		
TOTAL PROPOSTA VENCEDORA											R\$ 655.904,47		
TOTAL PROPOSTA A ADITAR											R\$ 104.018,52		
TOTAL DO ORÇAMENTO GERAL											R\$ 759.922,98		

TAMBAÚ/SP, 15 DE SETEMBRO DE 2022.

EDSON VIRGINIO DE OLIVEIRA:14211138
 804
 Assinado de forma digital por EDSON VIRGINIO DE OLIVEIRA:14211138804
 Dados: 2022.09.15 15:43:35 -03'00'

FLEX – COMÉRCIO E REPRESENTAÇÃO LTDA.

Assinado por pessoa: RODRIGO LOUZADA
 Para verificar a validade das assinaturas, acesse https://portoferreira.1doc.com.br/verificacao/59D9-5D17-9887-3E9C e informe o código 59D9-5D17-9887-3E9C



Porto Ferreira, 30 de Novembro de 2.022.

REF.: Análise ao Memorando 17.850/2022.

CONTRATO 058/2022 – Tomada de Preços 07/2.022.

PARECER TÉCNICO DE ESCLARECIMENTO

Em atendimento solicitação do Memorando Supramencionado, cujos qual, o solicitante ilustríssimo vereador João Lazaro Batista, requer informações sobre a obra de “EXECUÇÃO DE OBRA DE INFRAESTRUTURA (DRENAGEM DE ÁGUAS PLUVIAIS E REASSENTAMENTO DE PAVIMENTAÇÃO EM BLOQUETE)” localizada à AVENIDA NOSSA SENHORA APARECIDA - ESTÂNCIA PORTO ALEGRE - PORTO FERREIRA/SP, diante disso, a S.O.D.U (Secretária de Obras e Desenvolvimento Urbano), representada pela Seção de Engenharia e Arquitetura elaborou a presente esclarecimento vislumbrando explicar sobre os fatos em si.

1. DOS FATOS

Após o início das atividades da obra em 05 de julho de 2.022 RDO 007 anexo, a obra teve o seu andamento inicial com a “Retirada manual de paralelepípedo ou lajota de concreto, inclusive limpeza e empilhamento”, durante o decorrer dessa atividade foi agendada e realizada uma reunião de alinhamento operacional no canteiro de obras, em 06 de julho de 2.022 RDO 008 anexo, esta por sua vez teve como alvo a determinação do melhor alinhamento para implantação e escavações das Galerias de Águas Pluviais a serem executadas, mapas da BRK anexo, na ocasião da reunião foi questionado à gestora BRK Ambiental S/A quanto a falta de precisão e informações junto ao mapeamento fornecido, visto que o mesmo não possui medidas de profundidades e localização precisa, o responsável da gestora durante a vistoria informou que a profundidade de sua rede era de aproximadamente 3,00 metros e que o melhor alinhamento a ser seguido seria o margeado ao Rio visto que os ranchos existentes no local SUPOSTAMENTE não teriam ligações domiciliares de esgotamento sanitário, vale ressaltar que as redes ali existentes são antigas e não se tem uma referência ou registro de quando as mesmas foram construídas, diante disso em 19 de julho de 2022 foi iniciada a Execução da Locação rede de canalização, RDO 012 anexo, visando a demarcação da rede a ser escavada e implantada e em 26 de julho de 2022 foram iniciados os trabalhos de escavação, RDO 014 anexo, ocorre que em 27 de julho de 2.022, RDO 015 e 016 anexo, um dia após o início dos serviços foram encontradas diversas confrontantes de ramais domiciliares de água e esgotamento sanitário, imediatamente foi acionada a equipe da empresa gestora BRK ambiental visando reavaliar as informações repassadas pelas mesma, entretanto, na presente data apenas reparos foram realizados visto que a complexidade do caso em questão demandava uma melhor análise, em ato contínuo em 29 de julho de 2022, RDO 017 anexo, fora elaborada nova reunião e na ocasião foi explanada a possibilidade de execução do aprofundamento da rede de Galerias em uma média de 0,70 metros, sendo que essa profundidade poderia variar conforme a necessidade do terreno, tendo em vista que atualmente a profundidade estava em 1,50 metros poderíamos chegar a profundidade máxima de 2,20 metros, ambas as partes entenderam que essa seria a melhor tratativa, em 04 de agosto de 2.022 e 08 de agosto de 2.022, RDO 020 e 022 anexo, foram feitas reuniões e vistorias para que as atividades fossem retomadas visando verificar se o aprofundamento médio de 0,70 metros atenderia de forma satisfatória a necessidade do

objeto, finalmente após alguns dias de chuva e de testes realizados foi verificado o que segue:

- Em meados de 17 de agosto de 2022, RDO 027 anexo, verificou-se desmoronamento de vala, causado pelo seguinte motivo, o solo existente no local, que é constituído basicamente de **Saibro** (Terreno formado por argila misturada com areia), segundo a tabela abaixo não é recomendável que sejam feitos CORTES E TALUDES SEM PROTEÇÃO em tal tipo de solo visto que o talude fica instável. Ressaltamos que a administração pública de Porto Ferreira não possui equipamento e mão de obra específica para análise de solos, um Engenheiro Geotécnico ou um mapeamento dos tipos de solo existentes no município, e dessa forma não havia como prever o tipo de solo e os serviços necessário para proceder com as escavações no mesmo, à época da elaboração do Projeto, dessa forma, somando-se a profundidade não prevista e necessária devido as confrontamento com as redes domiciliares de esgotamento sanitário, tornou-se inviável a escavação sem as devidas proteções de talude.
- Devido ao aumento do volume de escavações no solo e o mesmo ser instável, conforme tabela abaixo que determina que o mesmo sofre RECALQUES FRENTE ÀS CARGAS, verifica-se a necessidade de reforço nos serviços de regularização e compactação, é sabido que o local sofre com alagamento em situações esporádicas e dessa forma o reforço visara a segurança e estabilidade do solo aos usuários da via após a finalização dos serviços, novamente ressalta-se que a administração pública de Porto Ferreira não possui equipamento e mão de obra específica para análise de solos, um Engenheiro Geotécnico ou um mapeamento dos tipos de solo existentes no município, e dessa forma não havia como prever o tipo de solo e os serviços necessário para proceder com as escavações no mesmo à época da elaboração do Projeto.

USO	SOLO ARENOSO/ARGILOSO	SOLO SILTOSO	SOLO ARGILOSO
FUNDAÇÃO DIRETA	É adequado, mas necessita atenção aos recalques devido ao abaixamento do lençol freático. Durante a execução, é difícil manter a estabilidade das paredes laterais	Similar ao solo arenoso, porém é menos sensível ao lençol freático e também é mais fácil de escavar.	É usual e recomendável, mas também ocorrem problemas de recalques em função do lençol freático. Durante a escavação, é fácil de manter a estabilidade das paredes laterais.
FUNDAÇÃO EM ESTACA	Difícil de cravar frente ao atrito lateral. Em terrenos molhados, é preciso fazer cravação a ar comprimido.	É usual, por ser possível tirar partido tanto do atrito lateral quanto da resistência de ponta para aborver a carga.	Usual, mas a estaca geralmente precisa atingir profundidades maiores para aumentar capacidade de carga.
CORTES E TALUDES SEM PROTEÇÃO	Não recomendável, pois o talude fica instável.	Possível, mas é preciso levar em conta a coesão e o ângulo de atrito para dimensionar o talude. A altura de corte é menor do que para as argilas.	Possível devido à grande coesão e estabilidade.
ESFORÇOS EM ESCORAMENTO	Esforços são maiores, levando à necessidade de escoramento contínuo.	Comportamento idêntico ao solo arenoso.	Esforços são menores, o escoramento pode ser bem espaçado e não-contínuo.
RECALQUES FRENTE ÀS CARGAS	Recalques em solo arenoso são imediatos à aplicação das cargas, mas podem ocorrer posteriormente devido à mudança do lençol freático.	Intermediário entre areia e argila.	Recalques extremamente lentos, pode levar décadas para ocorrer a estabilização.
ADENSAMENTO E COMPACTAÇÃO	Adensamento ocorre apenas se houver perda de água. A compactação se faz com vibração.	Há adensamento se houver perda de água. Compactação é feita com percussão ou com rolos (pé-de-carneiro)	Há adensamento se houver perda de água. Compactação é feita com percussão e com rolos.
DRENABILIDADE	Ocorre facilmente, mas precisa cuidado com a instabilidade das paredes e do fundo das valas.	Aceita água passante, mas necessita verificação cuidadosa da coesão e ângulo de atrito.	Alta impermeabilidade dificulta a drenagem.
MATERIAL DE BARRAMENTO	Não recomendável, por ser permeável e sem coesão. Os taludes são instáveis e haveria fluxo intenso de água pela barragem.	Utilizável desde que com maior coeficiente de segurança. Tem pouca coesão e os taludes ficam mais abatidos (ângulo menor)	Recomendável pela impermeabilidade, coesão e ângulo de atrito favoráveis à estabilidade.

- Como última problemática em relação ao aprofundamento das escavações e a grande movimentação de solo a ser realizada na obra, verifica a necessidade de execução de lastro de areia para a conclusão do “Reassentamento de pavimentação em lajota de concreto, espessura 8 cm, com rejunte em areia” previsto no contrato, veja que após esta grande movimentação toda a área existente será perdida quase que totalmente a areia existente no local, para tanto observa-se que a execução do pavimento

intertravado deve cumprir as especificações da norma **ABNT NBR 15953** A espessura ideal fica **entre 3cm e 4cm**, sendo que para o objeto em questão e visando a economicidade fora adotada a espessura de 3,00 cm.

Segue abaixo relatório fotográfico do verificado em obra quanto ao já explanado aqui:



Ressalta-se que, durante as avaliações elaboradas para possível readequação do projeto cogitou-se seguir com a rede de Galerias de Águas Pluviais nas cotas previstas originalmente e finalizar a obra, posteriormente reconstruir os ramais de esgotamento sanitário, e abastecimento de água, entretanto caso essa opção fosse levada em frente

estariamos levando o problema para dentro das residências existente no local, visto que durante a reconstrução as residências ficariam se o devido esgotamento sanitário, sem água potável, teríamos esgotamento retornando para dentro das residências e escorrendo por vias públicas, problemas graves de vetores e novas escavações feitas pela empresa Gestora dos serviços de esgotamento sanitário, BRK Ambiental, ou seja, tecnicamente o prejuízo ao moradores seria infinitamente pior somando se a novas escavações ao final da obra de Galerias de Águas Pluviais, ou seja, conclui-se que deveríamos trabalhar com o mínimo de prejuízo a qualidade sanitária dos moradores.

Diante de todo o exposto, verifica-se que embora os devidos cuidados tenham sido tomados à época da elaboração do projeto, antes da obra, dentro das condições da equipe técnica, visando a melhor assertividade para a previsão dos serviços necessários e elaboração do orçamento, situações que só puderam ser verificadas durante o decorrer da obra forçaram a uma readequação do Projeto e conseqüentemente do orçamento, dessa forma, em continuidade desse parecer, explanou o orçamento que foi pleiteado pela empresa contratada frente ao real verificado pela Seção de Engenharia e Arquitetura, sendo que a análise que foi elaborada é única e exclusivamente técnica.

2. DA AVALIAÇÃO DA ECONOMICIDADE PARA OS SERVIÇOS COMPLEMENTARES

A fim de melhor avaliar o possível aditamento de serviços frente a necessidade da obra, conforme já explanado, iniciou-se as tratativas de avaliação de custos, abaixo apresento a planilha orçamentária ofertada para complementação pela empresa contratada, FLEX – COMÉRCIO E REPRESENTAÇÃO LTDA, a mesma ofertou o valor total de R\$ 104.052,18 (cento e quatro mil, cinquenta e dois reais e dezoito centavos) para executar os serviços complementares verificados como necessários.

FLEX – COMÉRCIO E REPRESENTAÇÃO LTDA.		Av. José Gatto, 1308 - Centro - Tambaú - SP - CEP 13710-000		CNPJ 10.350.473/0001-72 - IE/SP 680.092.960.110					
PROJ.	PREFEITURA MUNICIPAL DE PORTO FERREIRA - SP	Fonte:				BDI = 29,77%			
OBJETO	EXECUÇÃO DE OBRA DE INFRAESTRUTURA (RECONSTRUÇÃO DE ÁGUAS PLUVIAIS E RECONSTRUÇÃO DE PAVIMENTAÇÃO EM BLOQUETES)	CDHU - 184 - Data Base 03/11/2020							
LOCAL	AVENIDA JOÃO MARINHO SOBRINHO - ESTADUAL PORTO ALEGRE - PORTO FERREIRA/SP	SINAPI 01/2022 - Data Base 16/03/2021							
Item	Quantidade	Descrição dos Serviços	UNID.	QTD.	Preço Unit. BDI0	Preço Unit. BDI1	QTD.	Preço Unit. CDD	Valor
1	REFERENCIAL	00000	SERVIÇOS PRELIMINARES					R\$	8.453,28
1.1	0001	02.02.02	Plano de identificação para obra em etapas de aço galvanizado	m²	400	2,12	R\$	837,15	4.577,23
1.2	0001	02.02.02	Execução de corte em aço cortado com 1,5mm cantos, 1,5mm e 1,5mm para chaves - área mínima de 15,00m²	unidade	400	2,12	R\$	837,15	4.577,23
2	REFERENCIAL	00000	RECONSTRUÇÃO DE ÁGUAS PLUVIAIS					R\$	281.289,50
2.1	0001	41.12.01	Tubo de concreto (PVC) Diâ 400mm	m	9600	11,67	R\$	111,84	1.100,44
2.2	0001	41.12.01	Tubo de concreto (PVC) Diâ 600mm	m	665,00	11,67	R\$	177,54	117.885,00
2.3	0001	0000	ELABORAÇÃO DE PROJETO DE VILA COM PROJ. INICIAL DE 1,5 M ATÉ 3,0 M, MÓDULO ENTRE MONTANTE E AJUSTAMENTO, COMPROVAÇÃO POR TRIANGULO, COM RECONSTRUÇÃO NA CATEGORIA DE LADOS COM ALTA NÍVEL DE ACERVO, AF_01/2018	m²	2195,74	46,05	R\$	2.169,20	47.598,58
2.4	0001	0000	PREPARO DE FUND. DE VILA COM LARGURA MAIOR OU IGUAL A 1,5 M E MENOR QUE 3,0 M (CORTADO DO LADO MAIOR) AF_01/2018	m²	1.281,00	1,85	R\$	3,46	4.429,26
2.5	0001	01.11.00	FUND. RECONSTRUÇÃO - RECONSTRUÇÃO DE VILA COM PROJ. INICIAL DE 1,5 M ATÉ 3,0 M, MÓDULO ENTRE MONTANTE E AJUSTAMENTO, COMPROVAÇÃO POR TRIANGULO, COM RECONSTRUÇÃO NA CATEGORIA DE LADOS COM ALTA NÍVEL DE ACERVO, AF_01/2018	m²	1.875,37	46,05	R\$	2.169,20	40.725,58
2.6	0001	0100	BASE PARA POÇO DE VISITA TRIANGULAR PARA RECONSTRUÇÃO DE VILA COM PROJ. INICIAL DE 1,5 M ATÉ 3,0 M, MÓDULO ENTRE MONTANTE E AJUSTAMENTO, COMPROVAÇÃO POR TRIANGULO, COM RECONSTRUÇÃO NA CATEGORIA DE LADOS COM ALTA NÍVEL DE ACERVO, AF_01/2018	m²	11,00	12,80	R\$	209,77	2.307,57
2.7	0001	0000	BASE PARA POÇO DE VISITA TRIANGULAR PARA RECONSTRUÇÃO DE VILA COM PROJ. INICIAL DE 1,5 M ATÉ 3,0 M, MÓDULO ENTRE MONTANTE E AJUSTAMENTO, COMPROVAÇÃO POR TRIANGULO, COM RECONSTRUÇÃO NA CATEGORIA DE LADOS COM ALTA NÍVEL DE ACERVO, AF_01/2018	m²	11,00	12,80	R\$	209,77	2.307,57
2.8	0001	0000	BASE PARA POÇO DE VISITA TRIANGULAR PARA RECONSTRUÇÃO DE VILA COM PROJ. INICIAL DE 1,5 M ATÉ 3,0 M, MÓDULO ENTRE MONTANTE E AJUSTAMENTO, COMPROVAÇÃO POR TRIANGULO, COM RECONSTRUÇÃO NA CATEGORIA DE LADOS COM ALTA NÍVEL DE ACERVO, AF_01/2018	m²	11,00	12,80	R\$	209,77	2.307,57
2.9	0001	41.02.01	Execução de corte em aço cortado com 1,5mm cantos, 1,5mm e 1,5mm para chaves - área mínima de 15,00m²	unidade	1500	1,90	R\$	623,25	934,88
2.10	0001	01.10.00	Execução de corte em aço cortado com 1,5mm cantos, 1,5mm e 1,5mm para chaves - área mínima de 15,00m²	m	700,00	1,90	R\$	1,90	1.330,00
2.11	0001	01.10.00	Execução de corte em aço cortado com 1,5mm cantos, 1,5mm e 1,5mm para chaves - área mínima de 15,00m²	m	8.878,00	1,90	R\$	1,90	16.868,20





PORTO FERREIRA

PREFEITURA DE PORTO FERREIRA

“A CAPITAL NACIONAL DA CERÂMICA ARTÍSTICA E DA DECORAÇÃO”
SECRETARIA DE INFRAESTRUTURA, OBRAS E MEIO AMBIENTE

CÓDIGO		PREFEITURA MUNICIPAL DE PORTO FERREIRA - SP		Fonte:										BDI = 29,77%	
OBJETO		EXECUÇÃO DE OBRAS DE INFRAESTRUTURA (SERVIÇOS DE ÁGUAS PLUVIAIS E RECALÇAMENTO DE FUNDAMENTAÇÃO EM CONCRETO)		CDHU - 184 - Data Base 03/11/2020 SINAPI 01/2022 - Data Base 16/03/2021											
LOCAL		AVENIDA JOÃO MARFINS DA SILVEIRA SOBRINHO, 653 - PORTO FERREIRA - SP													
Item	Quantidade	Descrição dos Serviços	UNID.	QTD.	Preço Unit. (R\$)	Preço Unit. (R\$)	BDI	Preço Unit. (R\$)	Preço Unit. (R\$)	BDI	Preço Unit. (R\$)	Preço Unit. (R\$)	BDI	Preço Unit. (R\$)	Preço Unit. (R\$)
1	REFERÊNCIA	CÓDIGO	REALIZAMENTO DO BUDGETE												
1.1	10000	5420130	Reassentamento do pavimentação em laje de concreto armado e do pavimento de concreto	m²	8.870,00	8.870,00	0%	8.870,00	8.870,00	0%	8.870,00	8.870,00	0%	8.870,00	8.870,00
1	REFERÊNCIA	CÓDIGO	SERVIÇOS PRELIMINARES												
1.1	10000	10000	REGULARIZAÇÃO E COMPACTAÇÃO DE SUBLEITO DE SOLO PRECIPITAMENTE ANALISADO AF_110000	m²	6,00	8.870,00	0%	8.870,00	8.870,00	0%	8.870,00	8.870,00	0%	8.870,00	8.870,00
1.2	10000	542010000	Recolhimento de lixos e resíduos sólidos	m³	6,00	266,10	0%	266,10	266,10	0%	266,10	266,10	0%	266,10	266,10
1.2	10000	10000	ESPOLHAMENTO DE MATERIAL COM INTENÇÃO DE FORMAR AF_110000	m³	6,00	266,10	0%	266,10	266,10	0%	266,10	266,10	0%	266,10	266,10
1.2	10000	10000	ESPOLHAMENTO DE VALA 1,80 POR ALARGAMENTO COM PROFUNDIDADE DE 1,5 A 3,0 M LARGURA MENOR QUE 1,5 M AF_012015	m³	6,00	1.440,00	0%	1.440,00	1.440,00	0%	1.440,00	1.440,00	0%	1.440,00	1.440,00
TOTAL PROPOSTA LICITADA														R\$ 665.986,05	
TOTAL PROPOSTA VENCEDORA														R\$ 665.904,47	
TOTAL PROPOSTA A ADITAR														R\$ 104.018,52	
TOTAL DO ORÇAMENTO GERAL														R\$ 769.922,98	

TAMBAUÍSP, 15 DE SETEMBRO DE 2022.

EDSON VIRGINIO DE OLIVEIRA:14211138
804

Assinado de forma digital por EDSON VIRGINIO DE OLIVEIRA:14211138004
Data: 2022.09.15 15:43:30 -02'00'

FLEX - COMERCIO E REPRESENTAÇÃO LTDA.

Para fins de comparação a Administração elaborou um orçamento, com as mesmas características, descritivo e quantitativo, utilizando-se dos valores ofertados no processo licitatório pela empresa contratada e executora, com os itens que são necessários para a execução dessa readequação de orçamento e projeto, e o orçamento apresentou o valor de R\$ 116.110,62 (cento e dezesseis mil, cento e dez reais e sessenta e dois centavos), sendo o nosso cálculo maior que o valor pleiteado pela contratada de R\$ 104.052,18 (cento e quatro mil, cinquenta e dois reais e dezoito centavos), ou seja, a contratada requer 12.058,44 (doze mil, cinquenta e oito reais e quarenta e quatro centavos) a menos que o cálculo elaborado pela administração, cerca de 10,39% a MENOR conforme planilhas abaixo.

Item	Descrição dos Serviços	UNID.	QTD.	Preço Unit. C/BDI	Valor Total C/BDI
1	SERVIÇOS PRELIMINARES				
1.1	Placa de identificação para obra em chapa de aço galvanizado	m²	6,00	R\$ 762,87	R\$ 4.577,22
1.2	Locação de container tipo escritório com 1 vaso sanitário, 1 lavatório e 1 ponto para chuveiro - área mínima de 13,80 m²	un x mês	4,00	R\$ 1.206,50	R\$ 4.826,00
SUB-TOTAL					R\$ 9.403,22
2	DRENAGEM DE ÁGUAS PLUVIAIS				
2.1	Tubo de concreto (PS-2), DN= 400mm	m	96,00	R\$ 120,89	R\$ 11.605,44
2.2	Tubo de concreto (PA-1), DN= 600mm	m	667,00	R\$ 229,36	R\$ 152.983,12
2.3	ESCAVAÇÃO MECANIZADA DE VALA COM PROF. MAIOR QUE 1,5 M ATÉ 3,0 M (MÉDIA ENTRE MONTANTE E JUSANTE/UMA COMPOSIÇÃO POR TRECHO), COM RETROESCAVA 1A CATEGORIA, EM LOCAIS COM ALTO NÍVEL DE INTERFERÊNCIA. AF_01/2015	m³	2.800,83	R\$ 13,20	R\$ 36.970,89
2.4	PREPARO DE FUNDO DE VALA COM LARGURA MAIOR OU IGUAL A 1,5 M E MENOR QUE 2,5 M (ACERTO DO SOLO NATURAL). AF_08/2020	m³	1.201,60	R\$ 3,89	R\$ 4.674,22
2.5	Reaterro compactado mecanizado de vala ou cava com compactador	m³	2.343,86	R\$ 6,96	R\$ 16.313,29
2.6	CAIXA PARA BOCA DE LOBO SIMPLES RETANGULAR, EM CONCRETO PRÉ-MOLDADO, DIMENSÕES INTERNAS: 0,6X1,0X1,2 M. AF_12/2020	unid.	10,00	R\$ 908,53	R\$ 9.085,30

Secretaria Infraestrutura, Obras e Meio Ambiente
CNPJ: 45.339.363/0001-94
Avenida João Marfins da Silveira Sobrinho, 653
Fone: (19) 3589-3600
www.portoferreira.sp.gov.br

Assinado por 1 pessoa: RODRIGO LOUZADA
Para verificar a validade das assinaturas, acesse <https://portalferreira.1doc.com.br/verificacao/69D9-5D17-9887-3E9C> e informe o código 59D9-5D17-9887-3E9C





PORTO FERREIRA

PREFEITURA DE PORTO FERREIRA

"A CAPITAL NACIONAL DA CERÂMICA ARTÍSTICA E DA DECORAÇÃO"

SECRETARIA DE INFRAESTRUTURA, OBRAS E MEIO AMBIENTE

2.7	BASE PARA POÇO DE VISITA RETANGULAR PARA DRENAGEM, EM ALVENARIA COM BLOCOS DE CONCRETO, DIMENSÕES INTERNAS = 1,5X1,5 M, PROFUNDIDADE = 1,45M, EXCLUINDO TAMPÃO. AF_12/2020	unid.	13,00	R\$ 4.335,72	R\$ 56.364,36
2.8	CHAMINÉ CIRCULAR PARA POÇO DE VISITA PARA ESGOTO, EM CONCRETO PRÉ-MOLDADO, DIÂMETRO INTERNO = 0,6 M. AF_12/2020	m	13,00	R\$ 298,17	R\$ 3.876,21
2.9	Tampão em ferro fundido, diâmetro de 600 mm, classe B 125 (ruptura > 125 kN)	unid.	13,00	R\$ 545,29	R\$ 7.088,77
2.10	Locação rede de canalização	m	763,00	R\$ 1,45	R\$ 1.106,35
2.11	Retirada manual de paralelepípedo ou lajota de concreto, inclusive limpeza e empilhamento	m²	8.870,00	R\$ 12,13	R\$ 107.593,10
SUB-TOTAL					R\$ 407.661,05
3	REASSENTAMENTO DO BLOQUETE				
3.1	Reassentamento de pavimentação em lajota de concreto, espessura 8 cm, com rejunte em areia	m²	8.870,00	R\$ 28,29	R\$ 250.932,30
SUB-TOTAL					R\$ 250.932,30
4	SERVIÇOS PRELIMINARES				
4.1	REGULARIZAÇÃO E COMPACTAÇÃO DE SUBLEITO DE SOLO PREDOMINANTEMENTE ARGILOSO. AF_11/2019	m²	8.870,00	R\$ 2,96	R\$ 26.255,20
4.2	Areia média lavada (a granel caçamba fechada)	m³	266,10	R\$ 160,20	R\$ 42.629,22
4.3	ESPALHAMENTO DE MATERIAL COM TRATOR DE ESTEIRAS. AF_11/2019	m³	266,10	R\$ 1,67	R\$ 444,39
4.4	ESCORAMENTO DE VALA, TIPO PONTALETEAMENTO, COM PROFUNDIDADE DE 1,5 A 3,0 M, LARGURA MENOR QUE 1,5 M. AF_08/2020	m²	1.441,80	R\$ 24,06	R\$ 34.689,71
SUB-TOTAL					R\$ 104.018,52
	TOTAL PROPOSTA LICITADA				R\$ 655.986,05
	TOTAL PROPOSTA VENCEDORA				R\$ 655.904,47
	TOTAL PROPOSTA A ADITAR				R\$ 116.110,62
	TOTAL DO ORÇAMENTO GERAL				R\$ 772.015,09

Visando se aprofundar na análise a Administração elaborou outro orçamento, com as mesmas características, descritivo e quantitativo, utilizando-se dos valores atuais de mercado, referência das tabelas CDHU 187 (Sem desoneração, agosto de 2022) e SINAPI 08/2022 (sem desoneração, setembro de 2022), cuja qual, apresentou o valor de R\$ 286.258,51 (duzentos e oitenta e seis mil, duzentos e cinquenta e oito reais e cinquenta e um centavos), e constatou-se que o orçamento elaborado com planilha referencial recente, ficou à maior que o valor pleiteado pela contratada de R\$ 104.052,18 (cento e quatro mil, cinquenta e dois reais e dezoito centavos) em R\$ 182.206,33 (cento e oitenta e dois mil, duzentos e seis reais e trinta e três centavos), ou seja, o orçamento elaborado com os preços da empresa que já está executando a obra ficou aproximadamente 175,11% à MENOR, abaixo planilha demonstrativa.

Item	Descrição dos Serviços	UNID.		Preço Unit. C/BDI	Valor Total C/BDI
1	SERVIÇOS PRELIMINARES				
1.1	Placa de identificação para obra em chapa de aço galvanizado	m²	6,00	R\$ 1.143,52	R\$ 6.861,12
1.2	Locação de container tipo escritório com 1 vaso sanitário, 1 lavatório e 1 ponto para chuveiro - área mínima de 13,80 m²	un x mês	4,00	R\$ 1.558,93	R\$ 6.235,71
SUB-TOTAL					R\$ 13.096,83
2	DRENAGEM DE ÁGUAS PLUVIAIS				

Secretaria Infraestrutura, Obras e Meio Ambiente

CNPJ: 45.339.363/0001-94

Avenida João Martins da Silveira Sobrinho, 653

Fone: (19) 3589-3600

www.portoferreira.sp.gov.br

Assinado por 1 pessoa: RODRIGO LOUZADA

Para verificar a validade das assinaturas, acesse <https://portoferreira.1doc.com.br/verificacao/59D9-5D17-9887-3E9C> e informe o código 59D9-5D17-9887-3E9C



PORTO FERREIRA

PREFEITURA DE PORTO FERREIRA

“A CAPITAL NACIONAL DA CERÂMICA ARTÍSTICA E DA DECORAÇÃO”
SECRETARIA DE INFRAESTRUTURA, OBRAS E MEIO AMBIENTE

2.1	Tubo de concreto (PS-2), DN= 400mm	m	96,00	R\$ 146,08	R\$ 14.023,88
2.2	Tubo de concreto (PA-1), DN= 600mm	m	667,00	R\$ 286,95	R\$ 191.393,93
2.3	ESCAVAÇÃO MECANIZADA DE VALA COM PROF. MAIOR QUE 1,5 M ATÉ 3,0 M (MÉDIA ENTRE MONTANTE E JUSANTE/UMA COMPOSIÇÃO POR TRECHO), COM RETROESCAVA 1A CATEGORIA, EM LOCAIS COM ALTO NÍVEL DE INTERFERÊNCIA. AF_01/2015	m³	2.800,83	R\$ 16,66	R\$ 46.668,66
2.4	PREPARO DE FUNDO DE VALA COM LARGURA MAIOR OU IGUAL A 1,5 M E MENOR QUE 2,5 M (ACERTO DO SOLO NATURAL). AF_08/2020	m³	1.201,60	R\$ 4,53	R\$ 5.442,01
2.5	Reaterro compactado mecanizado de vala ou cava com compactador	m³	2.343,86	R\$ 8,66	R\$ 20.287,68
2.6	CAIXA PARA BOCA DE LOBO SIMPLES RETANGULAR, EM CONCRETO PRÉ-MOLDADO, DIMENSÕES INTERNAS: 0,6X1,0X1,2 M. AF_12/2020	unid.	10,00	R\$ 1.124,77	R\$ 11.247,68
2.7	BASE PARA POÇO DE VISITA RETANGULAR PARA DRENAGEM, EM ALVENARIA COM BLOCOS DE CONCRETO, DIMENSÕES INTERNAS = 1,5X1,5 M, PROFUNDIDADE = 1,45M, EXCLUINDO TAMPÃO. AF_12/2020	unid.	13,00	R\$ 5.138,75	R\$ 66.803,74
2.8	CHAMINÉ CIRCULAR PARA POÇO DE VISITA PARA ESGOTO, EM CONCRETO PRÉ-MOLDADO, DIÂMETRO INTERNO = 0,6 M. AF_12/2020	m	13,00	R\$ 366,55	R\$ 4.765,13
2.9	Tampão em ferro fundido, diâmetro de 600 mm, classe B 125 (ruptura > 125 kN)	unid.	13,00	R\$ 599,75	R\$ 7.796,69
2.10	Locação rede de canalização	m	763,00	R\$ 1,87	R\$ 1.425,81
2.11	Retirada manual de paralelepípedo ou lajota de concreto, inclusive limpeza e empilhamento	m²	8.870,00	R\$ 15,16	R\$ 134.443,80
SUB-TOTAL					R\$ 504.299,01
3	REASSENTAMENTO DO BLOQUETE				
3.1	Reassentamento de pavimentação em lajota de concreto, espessura 8 cm, com rejunte em areia	m²	8.870,00	R\$ 34,95	R\$ 309.980,43
SUB-TOTAL					R\$ 309.980,43
4	SERVIÇOS PRELIMINARES				
4.1	REGULARIZAÇÃO E COMPACTAÇÃO DE SUBLEITO DE SOLO PREDOMINANTEMENTE ARGILOSO. AF_11/2019	m²	8.870,00	R\$ 3,27	R\$ 29.006,71
4.2	Areia média lavada (a granel çaçamba fechada)	m³	266,10	R\$ 179,23	R\$ 47.691,86
4.3	ESPALHAMENTO DE MATERIAL COM TRATOR DE ESTEIRAS. AF_11/2019	m³	266,10	R\$ 1,95	R\$ 517,98
4.4	ESCORAMENTO DE VALA, TIPO PONTALETEAMENTO, COM PROFUNDIDADE DE 1,5 A 3,0 M, LARGURA MENOR QUE 1,5 M. AF_08/2020	m²	1.441,80	R\$ 26,06	R\$ 37.570,16
SUB-TOTAL					R\$ 114.786,71
	TOTAL PROPOSTA LICITADA				R\$ 655.986,05
	TOTAL PROPOSTA VENCEDORA				R\$ 655.904,47
	TOTAL PROPOSTA A ADITAR				R\$ 286.258,51
	TOTAL DO ORÇAMENTO GERAL				R\$ 942.162,98

Diante de todo o exposto, considera-se tecnicamente ECONOMICAMENTE VIÁVEL o aditamento de serviços e valor com a empresa FLEX – COMÉRCIO E REPRESENTAÇÃO LTDA, pois, tal aditivo atenderá todas as necessidades que o projeto necessita para ficar 100% funcional, seguro e atender as normas vigentes conforme já explanado, e o mesmo visa a readequação do orçamento e projeto, incluindo itens que só puderam ser detectados durante a execução da obra.

Além da viabilidade financeira comprovada acima, temos que levar em consideração que, tais situações relatadas surgiram no andamento da execução da obra e seria inviável a contratação de outra empresa para a execução parcial de uma obra que está em



andamento além de ser claramente uma atitude condenada pelos órgãos fiscais competentes, estaríamos prejudicando as responsabilidades de garantia, pois, teria a possibilidade de 2 (duas) empresas executarem a mesma obra, sem contar que, teríamos que paralisar o contrato da atual contratada, o que claramente deixaria a atual situação ainda mais complexa.

3. DA DIFERENÇA ENTRE O PROJETO ORIGINAL E O ATUAL

Abaixo detalho em imagem da única diferença que poderá ser observada na prancha, apenas a questão da profundidade da rede, saliento que na cor verde, observa-se da seguinte forma:

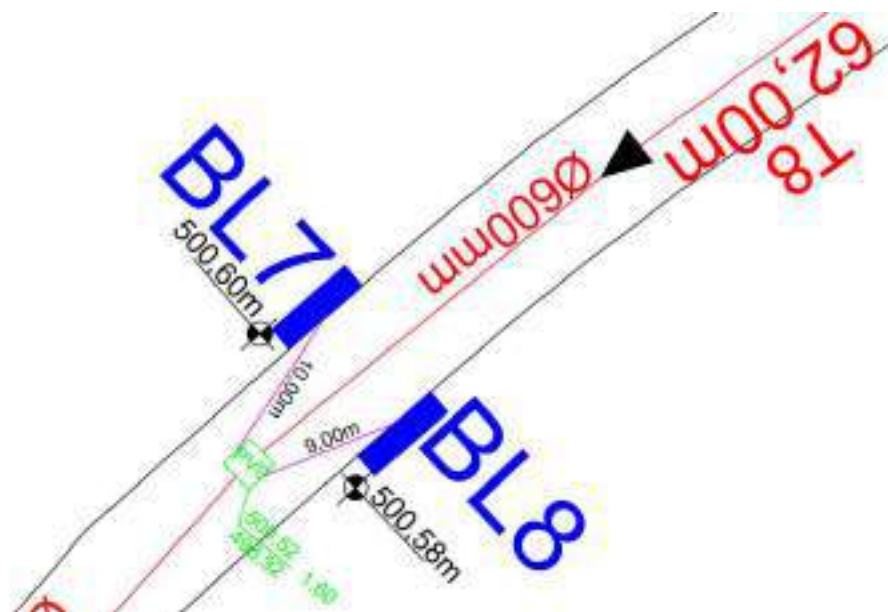

Folha 03 Projeto original

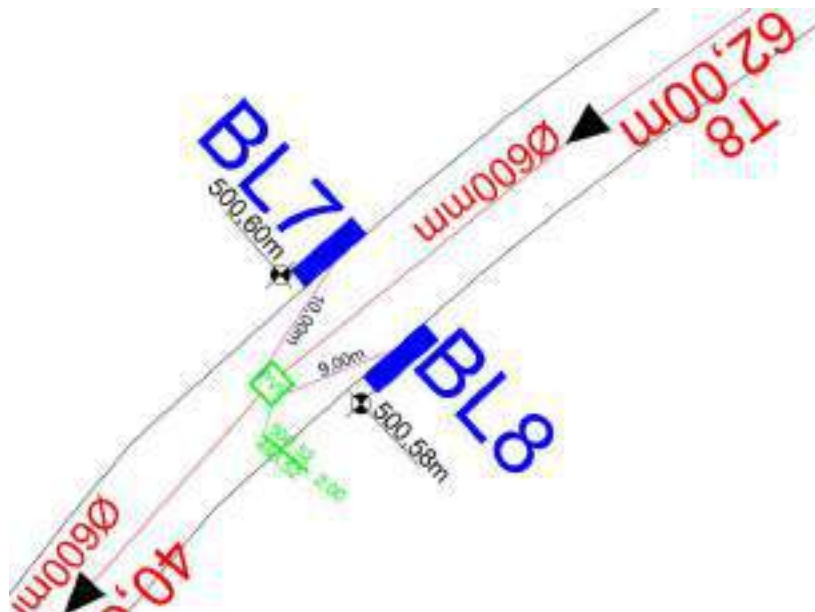

Folha 03 Projeto atual

4. CONCLUSÕES

Diante de todo exposto, e por se tratar de obra de suma importância para o Município, esta Secretaria de Obras e Desenvolvimento Urbano, representada tecnicamente pela Seção de Engenharia e Arquitetura, e em atendimento ao requerido pelo ilustríssimo Vereador e pelo Secretário de Obras e Desenvolvimento Urbano, Rodrigo Louzada, entende-se que do ponto de vista técnico, s.m.j., que todas as medidas tomadas foram efetuadas visando o melhor interesse público bem como a elucidação do caso em questão o mais célere possível.

Sem mais, coloco-me a inteira disposição, para prestar maiores informações.

DIONE HENRIQUE DE SOUZA DANIEL
Eng. Civil – CREA-SP 5070699002



PREFEITURA DE PORTO FERREIRA
 "A CAPITAL NACIONAL DA CERÂMICA ARTÍSTICA E DA DECORAÇÃO"
 SECRETARIA DE INFRAESTRUTURA, OBRAS E MEIO AMBIENTE

RDO n°:	007
Contrato:	TP 07/2022, CONTRATO N.º 058/2022
Prazo Contratual:	120
Prazo Decorrido:	13
Prazo a Vencer:	107
Data do Relatório:	05/07/2022
Dia da Semana:	Terça-feira

Relatório Diário de Obra (RDO)

Obra:	EXECUÇÃO DE OBRA DE INFRAESTRUTURA (DRENAGEM DE ÁGUAS PLUVIAIS E REASSENTAMENTO DE PAVIMENTAÇÃO EM BLOQUETE)		
Local:	AVENIDA NOSSA SENHORA APARECIDA - ESTÂNCIA PORTO ALEGRE - PORTO FERREIRA/SP		
Ciente:	Prefeitura Municipal de Porto Ferreira	Contratada:	FLEX COM. E REP. LTDA.
Preposto:		ART:	
		Engenheiro Responsável:	

Horário de trabalho		Horas trabalhadas	Condição climática	Tempo	Condição
Entrada / Saída	08:00 - 17:00	08:00:00	Manhã	* Ensolarado	Praticável
Intervalo	11:00 - 12:00		Tarde	* Ensolarado	Praticável

Mão de Obra					
Encarregado 01	Servente 02				Mão de Obra Direta (03)
					Mão de Obra Indireta (0)

Equipamentos e maquinário					

Atividades / Tarefas	
Retirada manual de paralelepípedo ou lajota de concreto, inclusive limpeza e empilhamento	Em andamento

Ocorrências / Observações	

Andamento
Nenhuma medição até o momento Em 24/06/2022 verificou-se um total de 0,00% da obra executada. No global a obra deveria estar com 0,00%.
<input type="checkbox"/> Item 01 (SERVIÇOS PRELIMINARES) - previsto de 0,00% - 0,00% executado;
<input type="checkbox"/> Item 02 (DRENAGEM DE ÁGUAS PLUVIAIS) - previsto 0,00% - 0,00% executado;
<input type="checkbox"/> Item 03 (REASSENTAMENTO DO BLOQUETE) - previsto 0,00% - 0,00% executado;

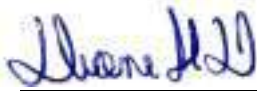
Encarregado da visita
 Dione Henrique de Souza Daniel Chefe de Seção de Engenharia e Arquitetura

Galeria de Fotos	
	
foto 01	foto 02





PREFEITURA DE PORTO FERREIRA
 "A CAPITAL NACIONAL DA CERÂMICA ARTÍSTICA E DA DECORAÇÃO"
SECRETARIA DE INFRAESTRUTURA, OBRAS E MEIO AMBIENTE

RDO n°:	008
Contrato:	TP 07/2022, CONTRATO N.º 058/2022
Prazo Contratual:	120
Prazo Decorrido:	14
Prazo a Vencer:	106
Data do Relatório:	06/07/2022
Dia da Semana:	Quarta-feira

Relatório Diário de Obra (RDO)

Obra:	EXECUÇÃO DE OBRA DE INFRAESTRUTURA (DRENAGEM DE ÁGUAS PLUVIAIS E REASSENTAMENTO DE PAVIMENTAÇÃO EM BLOQUETE)		
Local:	AVENIDA NOSSA SENHORA APARECIDA - ESTÂNCIA PORTO ALEGRE - PORTO FERREIRA/SP		
Ciente:	Prefeitura Municipal de Porto Ferreira	Contratada:	FLEX COM. E REP. LTDA.
Preposto:		ART:	
		Engenheiro Responsável:	

Horário de trabalho		Horas trabalhadas	Condição climática	Tempo	Condição
Entrada / Saída	08:00 - 17:00	08:00:00	Manhã	* Ensolarado	Praticável
Intervalo	11:00 - 12:00		Tarde	* Ensolarado	Praticável

Mão de Obra					
Encarregado 01	Servente 02				Mão de Obra Direta (03)
					Mão de Obra Indireta (0)

Equipamentos e maquinário					

Atividades / Tarefas	
Retirada manual de paralelepípedo ou lajota de concreto, inclusive limpeza e empilhamento	Em andamento

Ocorrências / Observações
 Fora elaborada reunião de alinhamento operacional com a equipe de obra, empresa gestora de água e esgotamento sanitário BRK e Seção de Engenharia da Prefeitura Municipal de Porto Ferreira, na ocasião, foi fornecido o mapeamento anexo quanto as redes existentes no local, entretanto após questionado a falta de informações constantes no mesmo, foi informado que a rede estaria a 3 metros de profundidade e que o alinhamento a ser seguido deveria ser o eixo margeado ao Rio, visto que segundo informação os ranchos não possuiriam ligações de esgoto e dessa forma não haveria ocorrências de interferências.

Andamento
 Nenhuma medição até o momento
 Em 24/06/2022 verificou-se um total de 0,00% da obra executada. No global a obra deveria estar com 0,00%.
 Item 01 (SERVIÇOS PRELIMINARES) - previsto de 0,00% - 0,00% executado;
 Item 02 (DRENAGEM DE ÁGUAS PLUVIAIS) - previsto 0,00% - 0,00% executado;
 Item 03 (REASSENTAMENTO DO BLOQUETE) - previsto 0,00% - 0,00% executado;

Encarregado da visita

Dione Henrique de Souza Daniel
 Chefe de Seção de Engenharia e Arquitetura

Galeria de Fotos



Assinado por 1 pessoa: RODRIGO LOUZADA
 Para verificar a validade das assinaturas, acesse <https://portoferreira.1doc.com.br/verificacao/59D9-5D17-9887-3E9C> e informe o código 59D9-5D17-9887-3E9C



Legenda

○ Poço de Visita

Rede de Esgoto

Tipo Rede Esgoto

➤ Coletor Tronco

➤ Interceptor

➤ Linha Recalque

➤ Rede Coletora

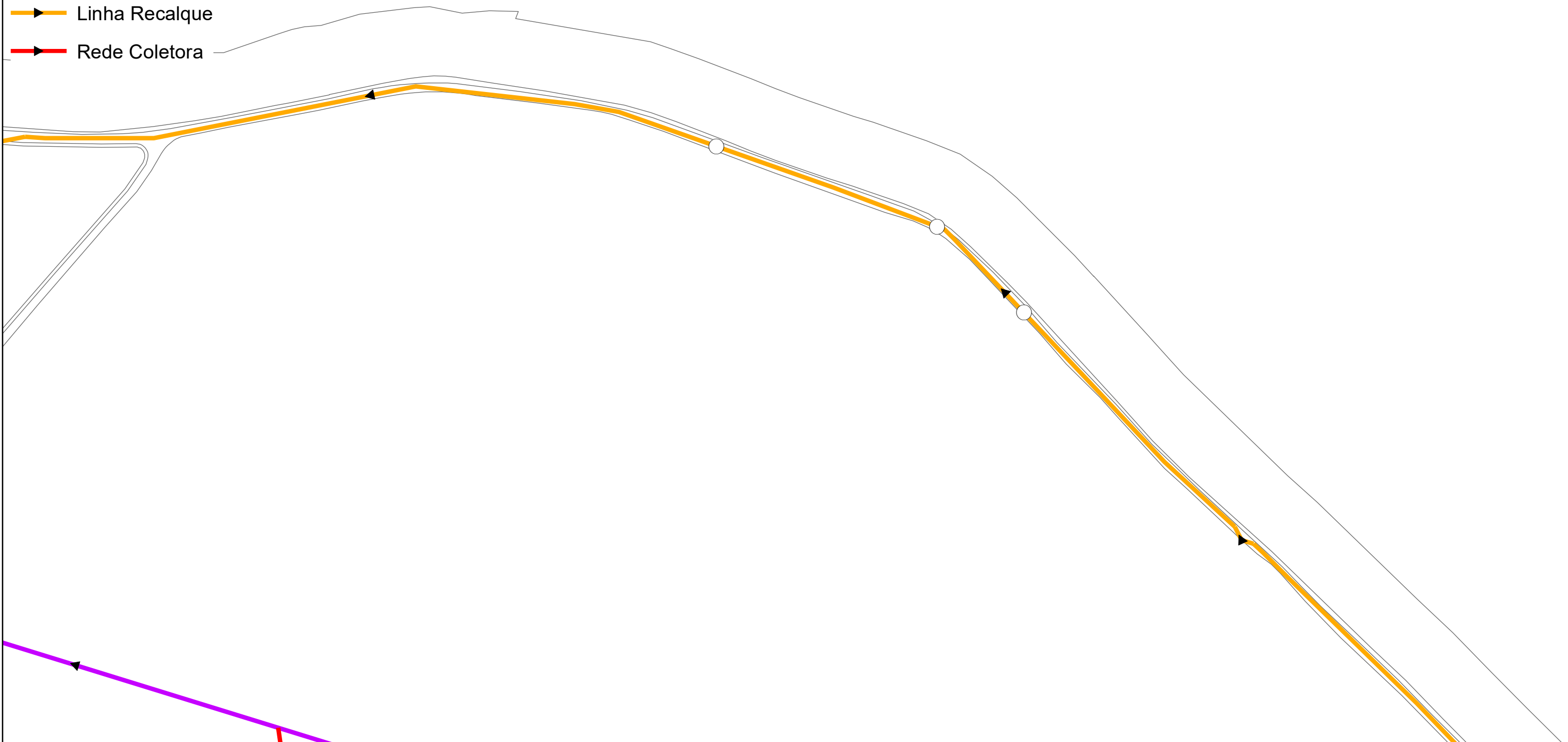

BRK AMBIENTAL
REDE ESGOTO AV. NOSSA SENHORA APARECIDA

Nome de Usuário: tatianecaroline Data: 03/08/2022

OBSERVAÇÕES



Legenda

Rede de Água

Identificação Instalação

— Rede

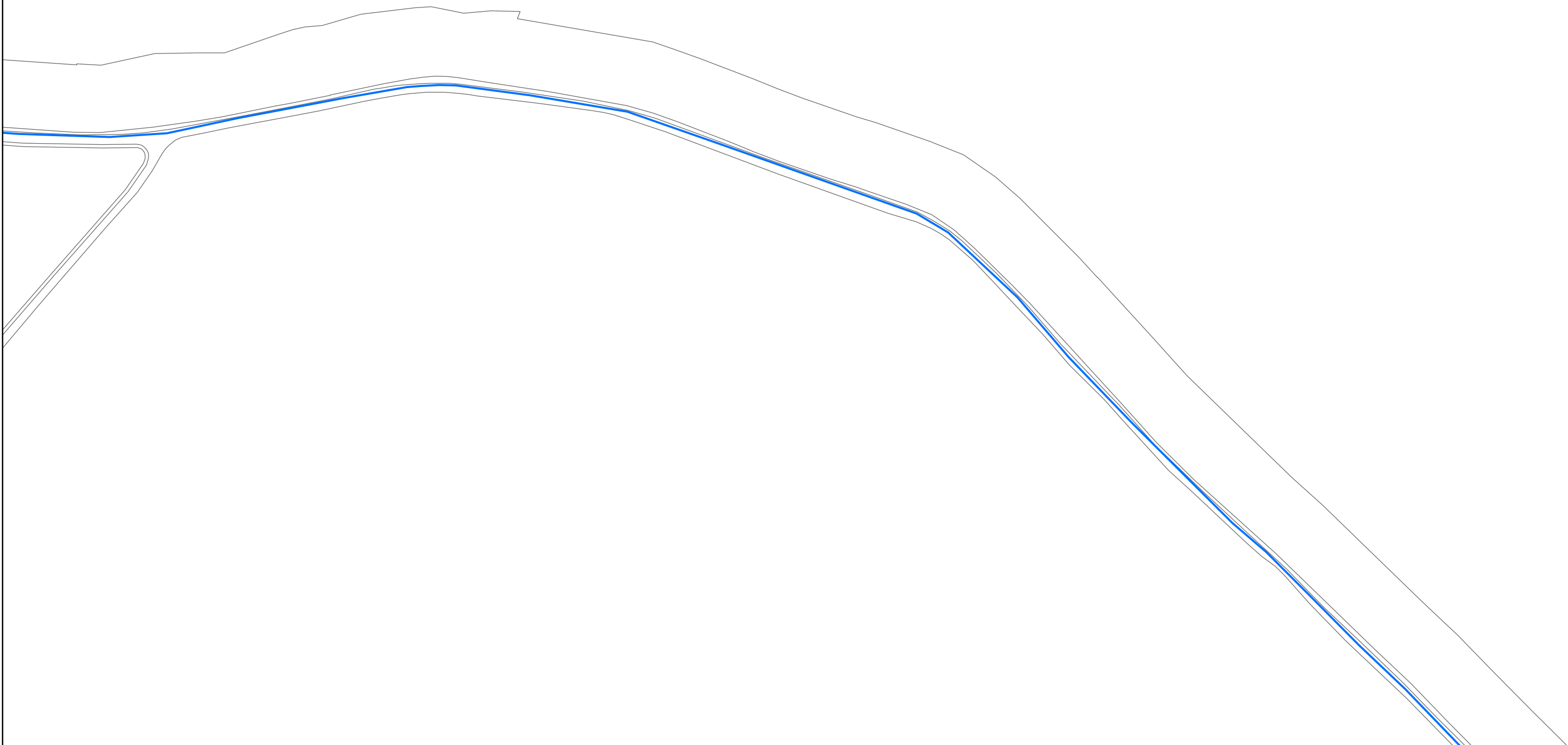

BRK AMBIENTAL
REDE ÁGUA AV. NOSSA SENHORA APARECIDA
Nome de Usuário: tatianecaroline Data: 03/08/2022

OBSERVAÇÕES





PREFEITURA DE PORTO FERREIRA
 "A CAPITAL NACIONAL DA CERÂMICA ARTÍSTICA E DA DECORAÇÃO"
 SECRETARIA DE INFRAESTRUTURA, OBRAS E MEIO AMBIENTE

RDO n°:	012
Contrato:	TP 07/2022, CONTRATO N.º 058/2022
Prazo Contratual:	120
Prazo Decorrido:	27
Prazo a Vencer:	93
Data do Relatório:	19/07/2022
Dia da Semana:	Terça-Feira

Relatório Diário de Obra (RDO)

Obra:	EXECUÇÃO DE OBRA DE INFRAESTRUTURA (DRENAGEM DE ÁGUAS PLUVIAIS E REASSENTAMENTO DE PAVIMENTAÇÃO EM BLOQUETE)		
Local:	AVENIDA NOSSA SENHORA APARECIDA - ESTÂNCIA PORTO ALEGRE - PORTO FERREIRA/SP		
Ciente:	Prefeitura Municipal de Porto Ferreira	Contratada:	FLEX COM. E REP. LTDA.
Preposto:		ART:	
		Engenheiro Responsável:	

Horário de trabalho		Horas trabalhadas	Condição climática	Tempo	Condição
Entrada / Saída	08:00 - 17:00	08:00:00	Manhã	* Ensolarado	Praticável
Intervalo	11:00 - 12:00		Tarde	* Ensolarado	Praticável

Mão de Obra					
Encarregado 01	Servente 02				Mão de Obra Direta (03)
					Mão de Obra Indireta (0)

Equipamentos e maquinário					

Atividades / Tarefas	
Retirada manual de paralelepípedo ou lajota de concreto, inclusive limpeza e empilhamento	Em andamento
Execução da Locação rede de canalização	Em andamento

Ocorrências / Observações
Observou-se a chegada dos tubos de concreto de 600mm para implantação da galeria

Andamento
Nenhuma medição até o momento
Em 24/06/2022 verificou-se um total de 0,00% da obra executada. No global a obra deveria estar com 0,00%.
<input type="checkbox"/> Item 01 (SERVIÇOS PRELIMINARES) - previsto de 0,00% - 0,00% executado;
<input type="checkbox"/> Item 02 (DRENAGEM DE ÁGUAS PLUVIAIS) - previsto 0,00% - 0,00% executado;
<input type="checkbox"/> Item 03 (REASSENTAMENTO DO BLOQUETE) - previsto 0,00% - 0,00% executado;

Encarregado da visita
 Dione Henrique de Souza Daniel Chefe de Seção de Engenharia e Arquitetura

Galeria de Fotos	
 <p>19 de Jul de 2022 09:22:27</p>	 <p>19 de Jul de 2022 09:22:43</p>
foto 01	foto 02





foto 03



foto 04

 <p align="center">PREFEITURA DE PORTO FERREIRA "A CAPITAL NACIONAL DA CERÂMICA ARTÍSTICA E DA DECORAÇÃO" SECRETARIA DE INFRAESTRUTURA, OBRAS E MEIO AMBIENTE</p>		RDO n°:	014
		Contrato:	TP 07/2022. CONTRATO N.º 058/2022
		Prazo Contratual:	120
		Prazo Decorrido:	34
		Prazo a Vencer:	86
		Data do Relatório:	26/07/2022
		Dia da Semana:	Terça-Feira
<p align="center">Relatório Diário de Obra (RDO)</p>			
Obra:	EXECUÇÃO DE OBRA DE INFRAESTRUTURA (DRENAGEM DE ÁGUAS PLUVIAIS E REASSENTAMENTO DE PAVIMENTAÇÃO EM BLOQUETE)		
Local:	AVENIDA NOSSA SENHORA APARECIDA - ESTÂNCIA PORTO ALEGRE - PORTO FERREIRA/SP		
Cliente:	Prefeitura Municipal de Porto Ferreira	Contratada:	FLEX COM. E REP. LTDA.
Preposto:		ART:	
		Engenheiro Responsável:	

Horário de trabalho		Horas trabalhadas	Condição climática	Tempo	Condição
Entrada / Saída	08:00 - 17:00	08:00:00	Manhã	* Ensolarado	Praticável
Intervalo	11:00 - 12:00		Tarde	* Ensolarado	Praticável

Mão de Obra					
Encarregado 01	Servente 02	Operador de máquina 01			Mão de Obra Direta (04)
					Mão de Obra Indireta (0)

Equipamentos e maquinário					

Atividades / Tarefas		
Retirada manual de paralelepípedo ou lajota de concreto, inclusive limpeza e empilhamento		Em andamento
Execução da Locação rede de canalização		Em andamento
ESCAVAÇÃO MECANIZADA DE VALA COM PROF. MAIOR QUE 1,5 M ATÉ 3,0 M		Em andamento
PREPARO DE FUNDO DE VALA COM LARGURA MAIOR OU IGUAL A 1,5 M E MENOR QUE 2,5 M		Em andamento
Assentamento de Tubo de concreto (PA-1), DN= 600mm		Em andamento
Reaterro compactado mecanizado de vala ou cava com compactador		Em andamento

Ocorrências / Observações
Observou-se que devido a está ser a única via de acesso para o bairro o transito ficou paralisado, foi optado pelo trabalho intercalado, ou seja, 15 minutos de trabalhos x 15 minutos de fluxo viário liberado, dessa forma os moradores não ficaram sem acesso, porém a obra andara de forma morosa

Andamento
Nenhuma medição até o momento
Em 24/06/2022 verificou-se um total de 0,00% da obra executada. No global a obra deveria estar com 0,00%.
<input type="checkbox"/> Item 01 (SERVIÇOS PRELIMINARES) - previsto de 0,00% - 0,00% executado;
<input type="checkbox"/> Item 02 (DRENAGEM DE ÁGUAS PLUVIAIS) - previsto 0,00% - 0,00% executado;
<input type="checkbox"/> Item 03 (REASSENTAMENTO DO BLOQUETE) - previsto 0,00% - 0,00% executado;

Encarregado da visita
 Dione Henrique de Souza Daniel Chefe de Seção de Engenharia e Arquitetura





foto 03

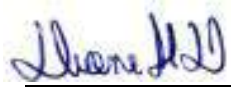

foto 04



foto 05



foto 06



PREFEITURA DE PORTO FERREIRA
 "A CAPITAL NACIONAL DA CERÂMICA ARTÍSTICA E DA DECORAÇÃO"
 SECRETARIA DE INFRAESTRUTURA, OBRAS E MEIO AMBIENTE

RDO n°:	015
Contrato:	TP 07/2022, CONTRATO N.º 058/2022
Prazo Contratual:	120
Prazo Decorrido:	35
Prazo a Vencer:	85
Data do Relatório:	27/07/2022
Dia da Semana:	Quarta-Feira

Relatório Diário de Obra (RDO)

Obra:	EXECUÇÃO DE OBRA DE INFRAESTRUTURA (DRENAGEM DE ÁGUAS PLUVIAIS E REASSENTAMENTO DE PAVIMENTAÇÃO EM BLOQUETE)		
Local:	AVENIDA NOSSA SENHORA APARECIDA - ESTÂNCIA PORTO ALEGRE - PORTO FERREIRA/SP		
Cliente:	Prefeitura Municipal de Porto Ferreira	Contratada:	FLEX COM. E REP. LTDA.
Preposto:		ART:	
		Engenheiro Responsável:	

Horário de trabalho		Horas trabalhadas	Condição climática	Tempo	Condição
Entrada / Saída	08:00 - 17:00	08:00:00	Manhã	* Ensolarado	Praticável
Intervalo	11:00 - 12:00		Tarde	* Ensolarado	Praticável

Mão de Obra					
Encarregado 01	Servente 02	Operador de máquina 01			Mão de Obra Direta (04)
					Mão de Obra Indireta (0)

Equipamentos e maquinário					

Atividades / Tarefas	
Retirada manual de paralelepípedo ou lajota de concreto, inclusive limpeza e empilhamento	Em andamento
Execução da Locação rede de canalização	Em andamento
ESCAVAÇÃO MECANIZADA DE VALA COM PROF. MAIOR QUE 1,5 M ATÉ 3,0 M	Em andamento
PREPARO DE FUNDO DE VALA COM LARGURA MAIOR OU IGUAL A 1,5 M E MENOR QUE 2,5 M	Em andamento
Assentamento de Tubo de concreto (PA-1), DN= 600mm	Em andamento
Reaterro compactado mecanizado de vala ou cava com compactador	Em andamento

Ocorrências / Observações
Observou-se que devido a está ser a única via de acesso para o bairro o transito ficou paralisado, foi optado pelo trabalho intercalado, ou seja, 15 minutos de trabalhos x 15 minutos de fluxo viário liberado, dessa forma os moradores não ficaram sem acesso, porém a obra andara de forma morosa
Observou-se vários ramais de ligação de esgotamento sanitário da empresa BRK confrontantes com as cotas da tubulação de 600 mm a ser implantada, prontamente a equipe da BRK comparecer ao local da obra visando analisar o caso para decidir quais tratativas deveriam ser tomadas
Observou-se que devido ao grande volume de movimentação de terra um veiculos escolar atolou junto a obra, prontamente a empresa auxiliou na remoção do veiculo.

Andamento
Nenhuma medição até o momento
Em 24/06/2022 verificou-se um total de 0,00% da obra executada. No global a obra deveria estar com 0,00%.
<input type="checkbox"/> Item 01 (SERVIÇOS PRELIMINARES) - previsto de 0,00% - 0,00% executado;
<input type="checkbox"/> Item 02 (DRENAGEM DE ÁGUAS PLUVIAIS) - previsto 0,00% - 0,00% executado;
<input type="checkbox"/> Item 03 (REASSENTAMENTO DO BLOQUETE) - previsto 0,00% - 0,00% executado;

Encarregado da visita
 Dione Henrique de Souza Daniel Chefe de Seção de Engenharia e Arquitetura

Galeria de Fotos





foto 01



foto 02



foto 03



foto 04



foto 05



foto 06



foto 07



foto 08



PREFEITURA DE PORTO FERREIRA
"A CAPITAL NACIONAL DA CERÂMICA ARTÍSTICA E DA DECORAÇÃO"
SECRETARIA DE INFRAESTRUTURA, OBRAS E MEIO AMBIENTE

RDO n°:	016
Contrato:	TP 07/2022, CONTRATO N.º 058/2022
Prazo Contratual:	120
Prazo Decorrido:	36
Prazo a Vencer:	84
Data do Relatório:	28/07/2022
Dia da Semana:	Quinta-Feira

Relatório Diário de Obra (RDO)

Obra:	EXECUÇÃO DE OBRA DE INFRAESTRUTURA (DRENAGEM DE ÁGUAS PLUVIAIS E REASSENTAMENTO DE PAVIMENTAÇÃO EM BLOQUETE)		
Local:	AVENIDA NOSSA SENHORA APARECIDA - ESTÂNCIA PORTO ALEGRE - PORTO FERREIRA/SP		
Ciente:	Prefeitura Municipal de Porto Ferreira	Contratada:	FLEX COM. E REP. LTDA.
Preposto:		ART:	
		Engenheiro Responsável:	

Horário de trabalho		Horas trabalhadas	Condição climática	Tempo	Condição
Entrada / Saída	08:00 - 17:00	08:00:00	Manhã	* Ensolarado	Praticável
Intervalo	11:00 - 12:00		Tarde	* Ensolarado	Praticável

Mão de Obra					
Encarregado 01	Servente 02	Operador de máquina 01			Mão de Obra Direta (04)
					Mão de Obra Indireta (0)

Equipamentos e maquinário					

Atividades / Tarefas	
Retirada manual de paralelepípedo ou lajota de concreto, inclusive limpeza e empilhamento	Finalizado
ESCAVAÇÃO MECANIZADA DE VALA COM PROF. MAIOR QUE 1,5 M ATÉ 3,0 M	Em andamento
PREPARO DE FUNDO DE VALA COM LARGURA MAIOR OU IGUAL A 1,5 M E MENOR QUE 2,5 M	Em andamento
Assentamento de Tubo de concreto (PA-1), DN= 400mm	Em andamento
Reaterro compactado mecanizado de vala ou cava com compactador	Em andamento

Ocorrências / Observações
Observou-se que devido a está ser a única via de acesso para o bairro o transito ficou paralisado, foi optado pelo trabalho intercalado, ou seja, 15 minutos de trabalhos x 15 minutos de fluxo viário liberado, dessa forma os moradores não ficaram sem acesso, porém a obra andara de forma morosa
Fora elaborada reunião in loco com o encarregado de obra Sr. Marcio e orientado o mesmo a proceder apenas com a implantação da rede de 400 mm, ramais, e aguardar o alinhamento entre contratada, BRK e administração sobre a rede principal, visto o confrontamento de cotas
Observou-se que a placa de obra fora coberta parcialmente seguindo as exigências do período eleitoral

Andamento
Nenhuma medição até o momento
Em 24/06/2022 verificou-se um total de 0,00% da obra executada. No global a obra deveria estar com 0,00%.
<input type="checkbox"/> Item 01 (SERVIÇOS PRELIMINARES) - previsto de 0,00% - 0,00% executado;
<input type="checkbox"/> Item 02 (DRENAGEM DE ÁGUAS PLUVIAIS) - previsto 0,00% - 0,00% executado;
<input type="checkbox"/> Item 03 (REASSENTAMENTO DO BLOQUETE) - previsto 0,00% - 0,00% executado;

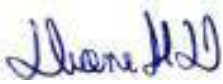
Encarregado da visita
 Dione Henrique de Souza Daniel Chefe de Seção de Engenharia e Arquitetura

Galeria de Fotos





foto 01



foto 02



foto 03



foto 04

 <p align="center">PREFEITURA DE PORTO FERREIRA "A CAPITAL NACIONAL DA CERÂMICA ARTÍSTICA E DA DECORAÇÃO" SECRETARIA DE INFRAESTRUTURA, OBRAS E MEIO AMBIENTE</p>				RDO n°:	017
				Contrato:	TP 07/2022, CONTRATO N.º 058/2022
				Prazo Contratual:	120
				Prazo Decorrido:	37
				Prazo a Vencer:	83
				Data do Relatório:	29/07/2022
Local:		AVENIDA NOSSA SENHORA APARECIDA - ESTÂNCIA PORTO ALEGRE - PORTO FERREIRA/SP		Dia da Semana:	
Cliente:		Prefeitura Municipal de Porto Ferreira		Sexta-Feira	
Preposto:		ART:		Engenheiro Responsável:	

Horário de trabalho		Horas trabalhadas	Condição climática	Tempo	Condição
Entrada / Saída	08:00 - 17:00	08:00:00	Manhã	* Ensolarado	Praticável
Intervalo	11:00 - 12:00		Tarde	* Ensolarado	Praticável

Mão de Obra					
Encarregado 01	Servente 02	Operador de máquina 01			Mão de Obra Direta (04)
					Mão de Obra Indireta (0)

Equipamentos e maquinário					

Atividades / Tarefas	
Reaterro compactado mecanizado de vala ou cava com compactador	Em andamento

Ocorrências / Observações
Observou-se que devido a está ser a única via de acesso para o bairro o trânsito ficou paralisado, foi optado pelo trabalho intercalado, ou seja, 15 minutos de trabalhos x 15 minutos de fluxo viário liberado, dessa forma os moradores não ficaram sem acesso, porém a obra andara de forma morosa

Novamente foi elaborada reunião in loco com a empresa BRK

Observou-se que na presente data apenas serviços de reaterro foram executados devido ao período de análise técnica das condições das confrontantes de cotas das galerias e ramais de esgoto

Andamento

Nenhuma medição até o momento
Em 24/06/2022 verificou-se um total de 0,00% da obra executada. No global a obra deveria estar com 0,00%.
 Item 01 (SERVIÇOS PRELIMINARES) - previsto de 0,00% - 0,00% executado;
 Item 02 (DRENAGEM DE ÁGUAS PLUVIAIS) - previsto 0,00% - 0,00% executado;
 Item 03 (REASSENTAMENTO DO BLOQUETE) - previsto 0,00% - 0,00% executado;

Encarregado da visita

 Dione Henrique de Souza Daniel
 Chefe de Seção de Engenharia e Arquitetura

Galeria de Fotos



foto 03



foto 04

 <p align="center">PREFEITURA DE PORTO FERREIRA "A CAPITAL NACIONAL DA CERÂMICA ARTÍSTICA E DA DECORAÇÃO" SECRETARIA DE INFRAESTRUTURA, OBRAS E MEIO AMBIENTE</p>		RDO n°:	020		
		Contrato:	TP 07/2022, CONTRATO N.º 058/2022		
		Prazo Contratual:	120		
Relatório Diário de Obra (RDO)		Prazo Decorrido:	43		
Obra:	EXECUÇÃO DE OBRA DE INFRAESTRUTURA (DRENAGEM DE ÁGUAS PLUVIAIS E REASSENTAMENTO DE PAVIMENTAÇÃO EM BLOQUETE)		Prazo a Vencer:	77	
Local:	AVENIDA NOSSA SENHORA APARECIDA - ESTÂNCIA PORTO ALEGRE - PORTO FERREIRA/SP		Data do Relatório:	04/08/2022	
Cliente:	Prefeitura Municipal de Porto Ferreira	Contratada:	FLEX COM. E REP. LTDA.	Dia da Semana:	Quinta-Feira
Preposto:		ART:		Engenheiro Responsável:	

Horário de trabalho		Horas trabalhadas	Condição climática	Tempo	Condição
Entrada / Saída	08:00 - 17:00	08:00:00	Manhã	* Ensolarado	Praticável
Intervalo	11:00 - 12:00		Tarde	* Ensolarado	Praticável

Mão de Obra					
Pedreiro 01	Servente 01				Mão de Obra Direta (02)
					Mão de Obra Indireta (0)

Equipamentos e maquinário					

Atividades / Tarefas	
CAIXA PARA BOCA DE LOBO SIMPLES RETANGULAR, EM CONCRETO PRÉ-MOLDADO, DIMENSÕES INTERNAS: 0,6X1,0X1,2 M. AF_12/2020	Em andamento
BASE PARA POÇO DE VISITA RETANGULAR PARA DRENAGEM, EM ALVENARIA COM BLOCOS DE CONCRETO, DIMENSÕES INTERNAS = 1,5X1,5 M, PROFUNDIDADE = 1,45M, EXCLUINDO TAMPÃO. AF_12/2020	Em andamento

Ocorrências / Observações

Após determinação de que a melhor linha de trabalho seria o aprofundamento da rede de galerias em aproximadamente 0,70 m foi elaborada nova reunião no local com a empresa executora e a empresa BRK, na mesma data a empresa retomou as atividades executando Bocas de lobo e Bases para poço de visita, fotos abaixo

Observou-se que no total as atividades no canteiro ficaram paralisadas do dia 01 de agosto retornando no dia 04 de agosto de 2022, ou seja, 3 dias de paralisação apenas no canteiro.

Andamento

Nenhuma medição até o momento

Em 24/06/2022 verificou-se um total de 0,00% da obra executada. No global a obra deveria estar com 0,00%.

Item 01 (SERVIÇOS PRELIMINARES) - previsto de 0,00% - 0,00% executado;

Item 02 (DRENAGEM DE ÁGUAS PLUVIAIS) - previsto 0,00% - 0,00% executado;

Item 03 (REASSENTAMENTO DO BLOQUETE) - previsto 0,00% - 0,00% executado;

Encarregado da visita

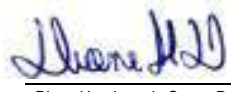
 Dione Henrique de Souza Daniel
 Chefe de Seção de Engenharia e Arquitetura

Galeria de Fotos





foto 03



foto 04

 <p align="center">PREFEITURA DE PORTO FERREIRA "A CAPITAL NACIONAL DA CERÂMICA ARTÍSTICA E DA DECORAÇÃO" SECRETARIA DE INFRAESTRUTURA, OBRAS E MEIO AMBIENTE</p>		RDO n°:	022
		Contrato:	TP 07/2022, CONTRATO N.º 058/2022
		Prazo Contratual:	120
		Prazo Decorrido:	47
		Prazo a Vencer:	73
		Data do Relatório:	08/08/2022
		Dia da Semana:	Segunda-Feira
<p align="center">Relatório Diário de Obra (RDO)</p>			
Obra:	EXECUÇÃO DE OBRA DE INFRAESTRUTURA (DRENAGEM DE ÁGUAS PLUVIAIS E REASSENTAMENTO DE PAVIMENTAÇÃO EM BLOQUETE)		
Local:	AVENIDA NOSSA SENHORA APARECIDA - ESTÂNCIA PORTO ALEGRE - PORTO FERREIRA/SP		
Ciente:	Prefeitura Municipal de Porto Ferreira	Contratada:	FLEX COM. E REP. LTDA.
Preposto:		ART:	
		Engenheiro Responsável:	

Horário de trabalho		Horas trabalhadas	Condição climática	Tempo	Condição
Entrada / Saída	08:00 - 17:00	08:00:00	Manhã	* Ensolarado	Praticável
Intervalo	11:00 - 12:00		Tarde	* Ensolarado	Praticável

Mão de Obra					
Pedreiro 01	Servente 01				Mão de Obra Direta (02)
					Mão de Obra Indireta (0)

Equipamentos e maquinário					

Atividades / Tarefas	
CAIXA PARA BOCA DE LOBO SIMPLES RETANGULAR, EM CONCRETO PRÉ-MOLDADO, DIMENSÕES INTERNAS: 0,6X1,0X1,2 M. AF_12/2020	Em andamento
BASE PARA POÇO DE VISITA RETANGULAR PARA DRENAGEM, EM ALVENARIA COM BLOCOS DE CONCRETO, DIMENSÕES INTERNAS = 1,5X1,5 M, PROFUNDIDADE = 1,45M, EXCLUINDO TAMPÃO. AF_12/2020	Em andamento

Ocorrências / Observações
Fora feita vistoria completa no canteiro acompanhada pelo proprietário da empresa, Sr. Edson, visando verificar as condições do local para retomada das escavações

Andamento
Nenhuma medição até o momento
Em 24/06/2022 verificou-se um total de 0,00% da obra executada. No global a obra deveria estar com 0,00%.
<input type="checkbox"/> Item 01 (SERVIÇOS PRELIMINARES) - previsto de 0,00% - 0,00% executado;
<input type="checkbox"/> Item 02 (DRENAGEM DE ÁGUAS PLUVIAIS) - previsto 0,00% - 0,00% executado;
<input type="checkbox"/> Item 03 (REASSENTAMENTO DO BLOQUETE) - previsto 0,00% - 0,00% executado;

Encarregado da visita
 Dione Henrique de Souza Daniel Chefe de Seção de Engenharia e Arquitetura





foto 03

8 de agosto de 2022 15:14:40



foto 04

8 de agosto de 2022 15:14:35

QUADRO DE LEGENDAS

-  DISSIPADORES EXISTENTES
- REDE DE DRENAGEM Ø600mm Á EXECUTAR
- REDE DE DRENAGEM Ø400mm Á EXECUTAR
-  BOCA DE LOBO Á EXECUTAR
-  POÇO DE VISITA Á EXECUTAR

DETALHE DA LOCAÇÃO DA REDE S/ ESCALA

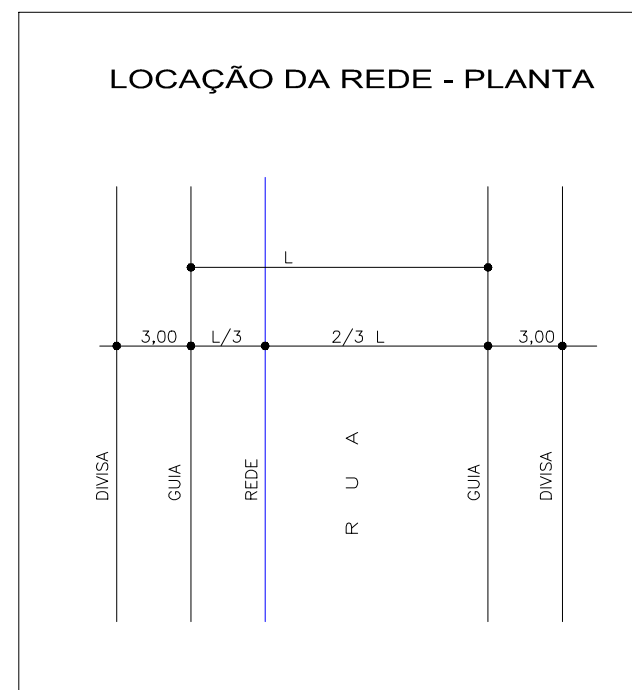

DETALHE DA REDE DE DRENAGEM S/ ESCALA

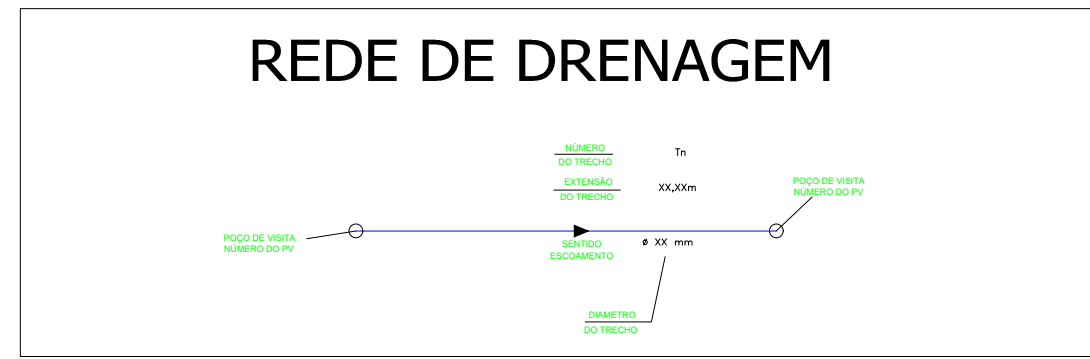

DETALHE DA POÇO DE VISITA S/ ESCALA

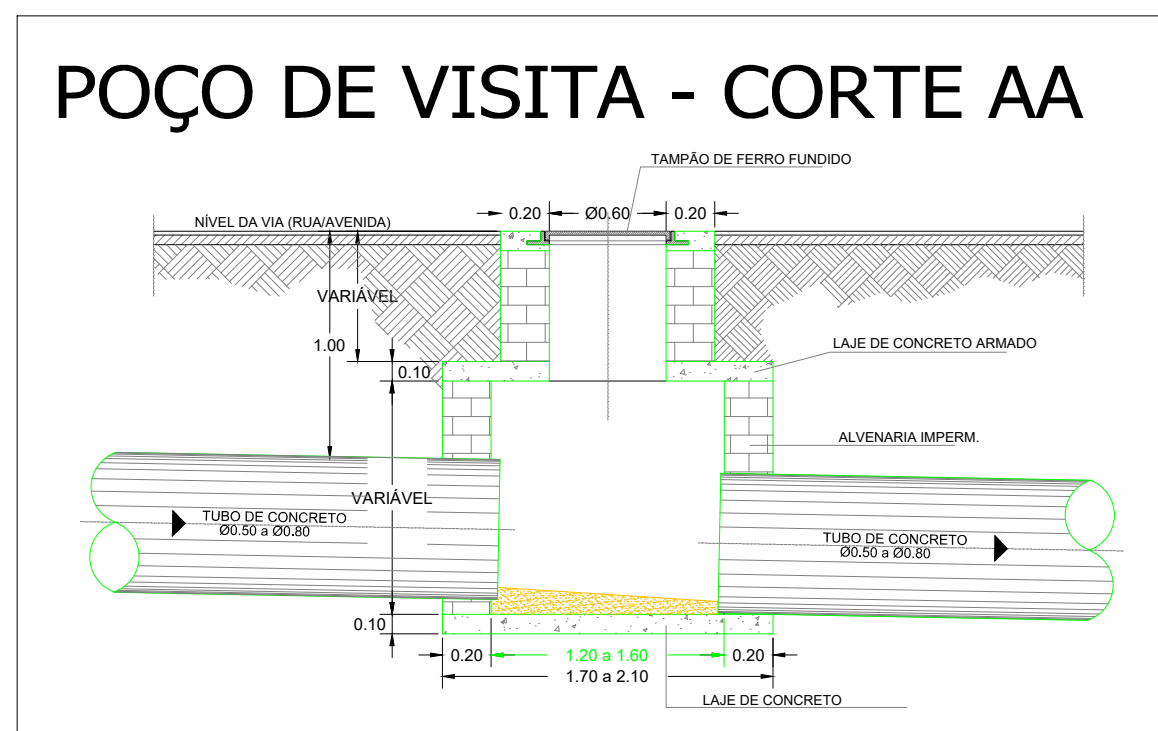

DETALHE DA BOCA DE LEÃO EM CORTE S/ ESCALA DETALHE DA BOCA DE LEÃO EM PLANTA S/ ESCALA

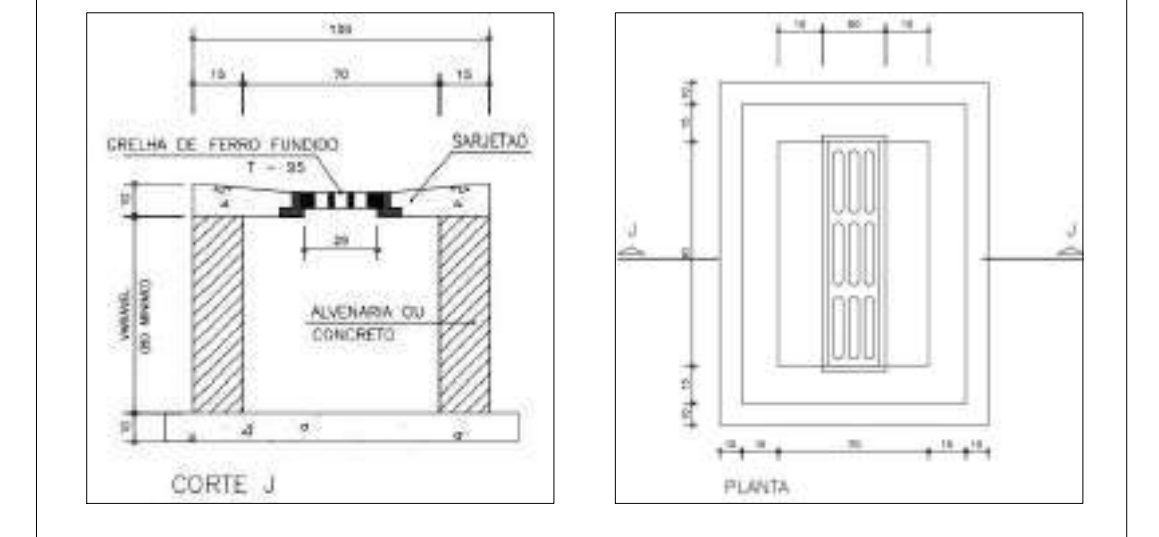

PROJETO DE DRENAGEM DE ÁGUAS PLUVIAIS FOLHA 01/05

PROPRIETÁRIA: PREFEITURA MUNICIPAL DE PORTO FERREIRA
 OBJETO: EXECUÇÃO DE OBRA DE INFRAESTRUTURA (DRENAGEM DE ÁGUAS PLUVIAIS E REASSENTAMENTO DE PAVIMENTAÇÃO EM BLOQUETE)
 LOCAL: AVENIDA NOSSA SENHORA APARECIDA - ESTÂNCIA PORTO ALEGRE - PORTO FERREIRA/SP

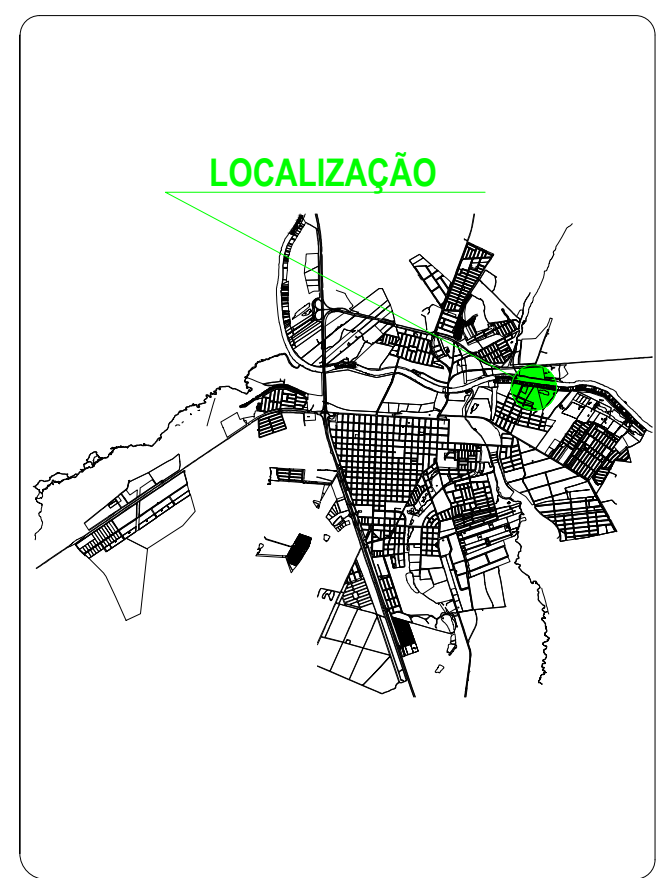

PROPRIETÁRIO:
 Prefeitura Municipal de Porto Ferreira
 Rômulo Luís de Lima Ripa
 Prefeito Municipal de Porto Ferreira

RESPONSÁVEL TÉCNICO
 Jeferson Gustavo Ambrosio
 Engenheiro Civil
 CREA/SP n° 5069707621

OBS: O DESENHO DA VIA ESTÁ EM ESCALA 1:1000



QUADRO DE LEGENDAS

-  DISSIPADORES EXISTENTES
-  REDE DE DRENAGEM Ø600mm Á EXECUTAR
-  REDE DE DRENAGEM Ø400mm Á EXECUTAR
-  BOCA DE LOBO Á EXECUTAR
-  POÇO DE VISITA Á EXECUTAR

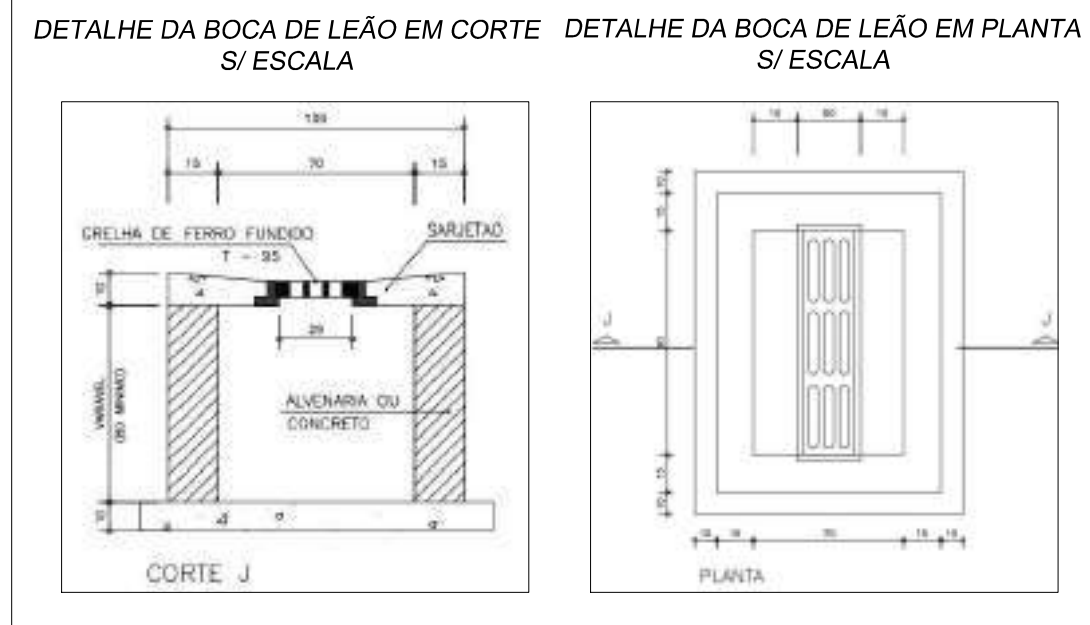

DETALHE DA LOCAÇÃO DA REDE S/ ESCALA

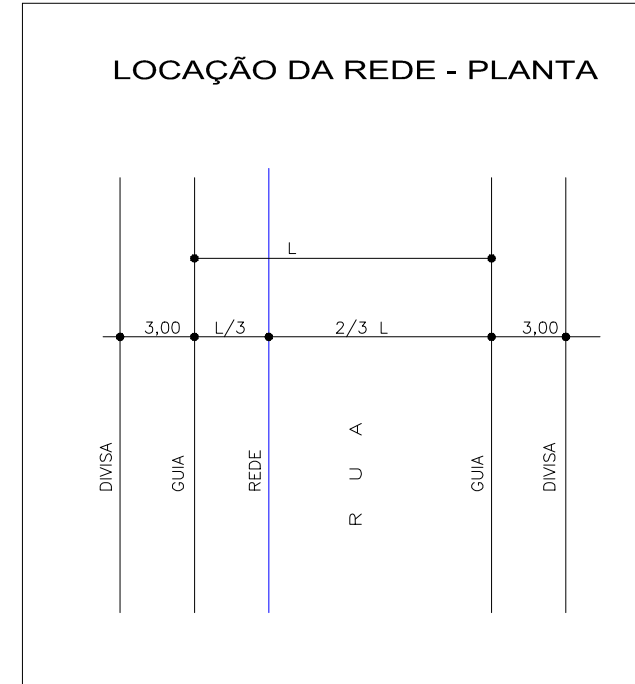

DETALHE DA POÇO DE VISITA S/ ESCALA

POÇO DE VISITA - CORTE AA

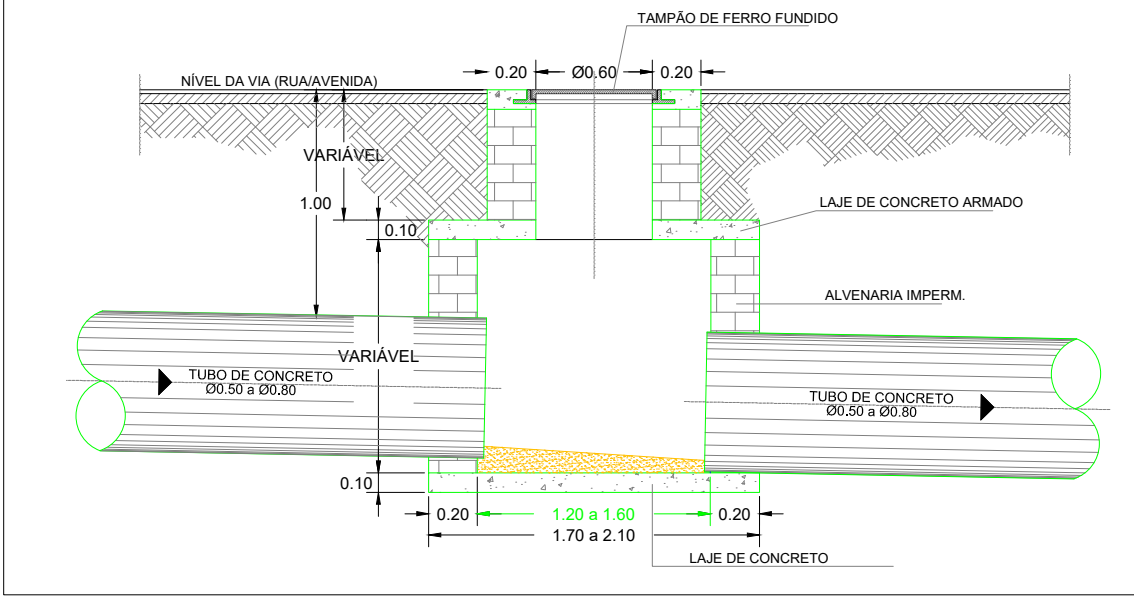

DETALHE DA REDE DE DRENAGEM S/ ESCALA

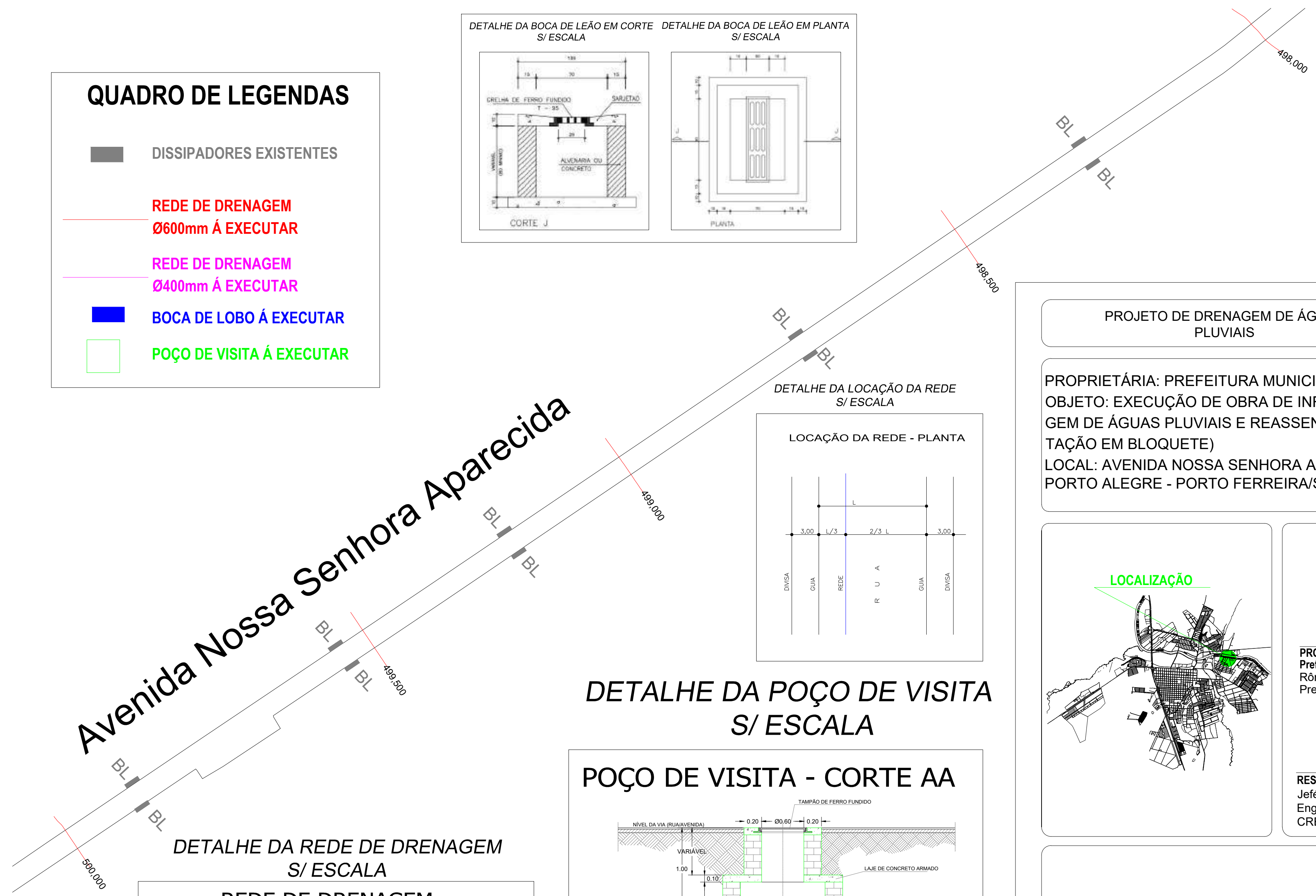
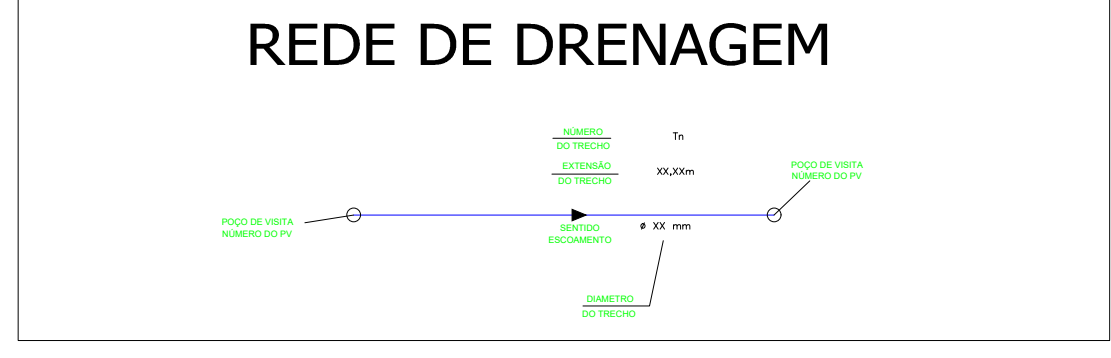

PROJETO DE DRENAGEM DE ÁGUAS PLUVIAIS

FOLHA 02/05

PROPRIETÁRIA: PREFEITURA MUNICIPAL DE PORTO FERREIRA
 OBJETO: EXECUÇÃO DE OBRA DE INFRAESTRUTURA (DRENAGEM DE ÁGUAS PLUVIAIS E REASSENTAMENTO DE PAVIMENTAÇÃO EM BLOQUETE)
 LOCAL: AVENIDA NOSSA SENHORA APARECIDA - ESTÂNCIA PORTO ALEGRE - PORTO FERREIRA/SP

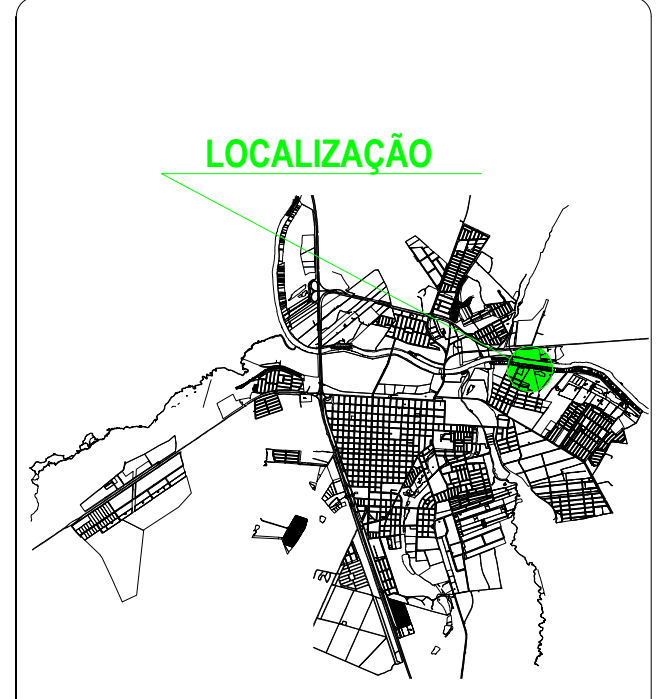



PROPRIETÁRIO:
 Prefeitura Municipal de Porto Ferreira
 Rômulo Luís de Lima Ripa
 Prefeito Municipal de Porto Ferreira

RESPONSÁVEL TÉCNICO
 Jeferson Gustavo Ambrosio
 Engenheiro Civil
 CREA/SP nº 5069707621



QUADRO DE LEGENDAS

-  DISSIPADORES EXISTENTES
- REDE DE DRENAGEM Ø600mm Á EXECUTAR
- REDE DE DRENAGEM Ø400mm Á EXECUTAR
-  BOCA DE LOBO Á EXECUTAR
-  POÇO DE VISITA Á EXECUTAR

DETALHE DA REDE DE DRENAGEM S/ ESCALA

REDE DE DRENAGEM

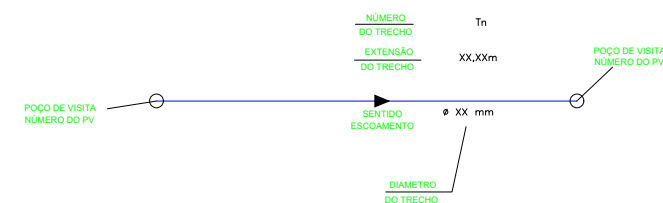

DETALHE DA LOCAÇÃO DA REDE S/ ESCALA

LOCAÇÃO DA REDE - PLANTA

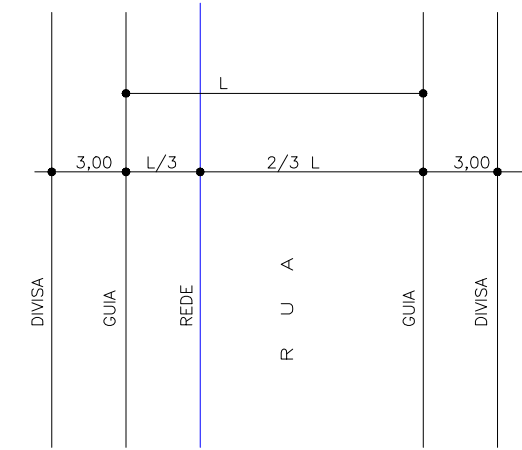

DETALHE DA POÇO DE VISITA S/ ESCALA

POÇO DE VISITA - CORTE AA

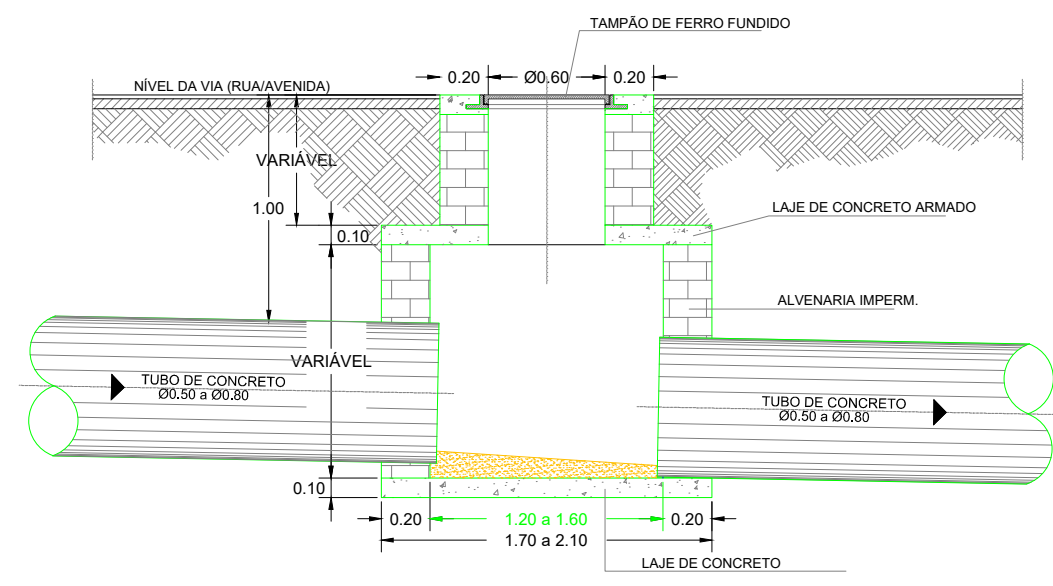

DETALHE DA BOCA DE LEÃO EM CORTE S/ ESCALA

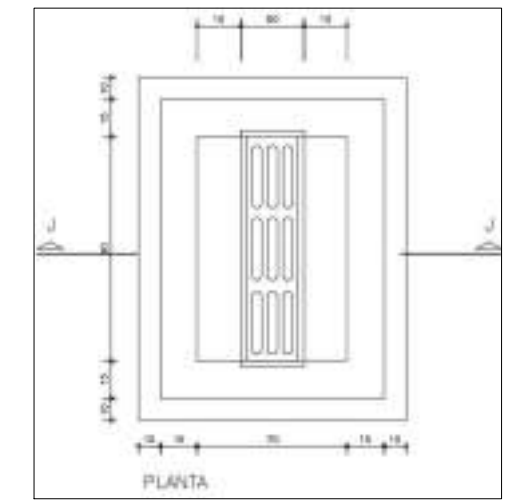

PROJETO DE DRENAGEM DE ÁGUAS PLUVIAIS

FOLHA 03/05

PROPRIETÁRIA: PREFEITURA MUNICIPAL DE PORTO FERREIRA
 OBJETO: EXECUÇÃO DE OBRA DE INFRAESTRUTURA (DRENAGEM DE ÁGUAS PLUVIAIS E REASSENTAMENTO DE PAVIMENTAÇÃO EM BLOQUETE)
 LOCAL: AVENIDA NOSSA SENHORA APARECIDA - ESTÂNCIA PORTO ALEGRE - PORTO FERREIRA/SP

LOCALIZAÇÃO

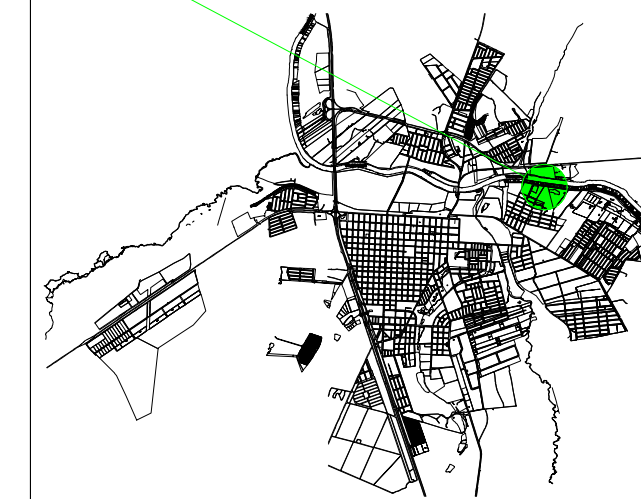

PROPRIETÁRIO:
 Prefeitura Municipal de Porto Ferreira
 Rômulo Luís de Lima Ripa
 Prefeito Municipal de Porto Ferreira

RESPONSÁVEL TÉCNICO
 Jeferson Gustavo Ambrosio
 Engenheiro Civil
 CREA/SP n° 5069707621

DETALHE DA BOCA DE LEÃO EM CORTE S/ ESCALA DETALHE DA BOCA DE LEÃO EM PLANTA S/ ESCALA

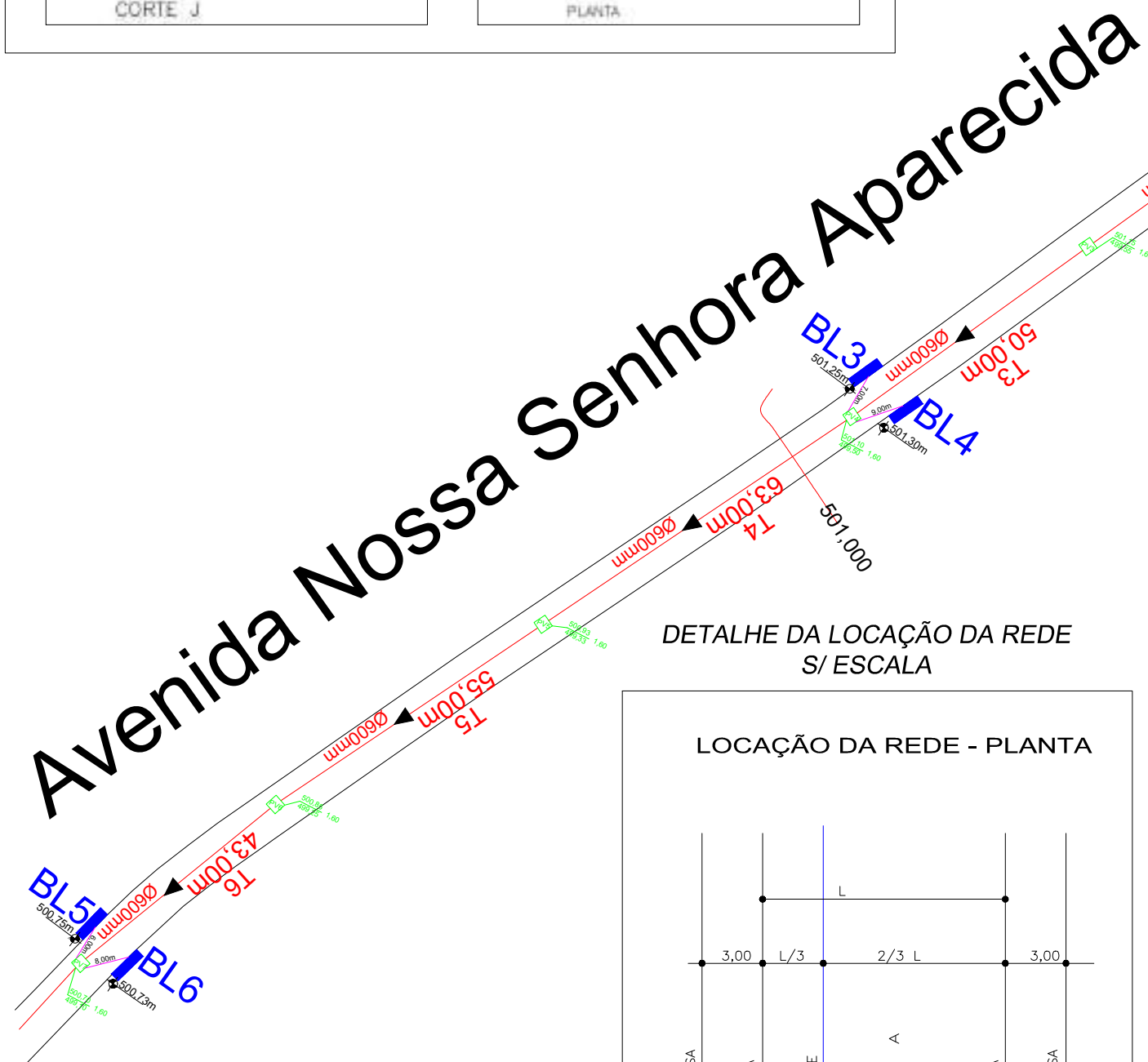
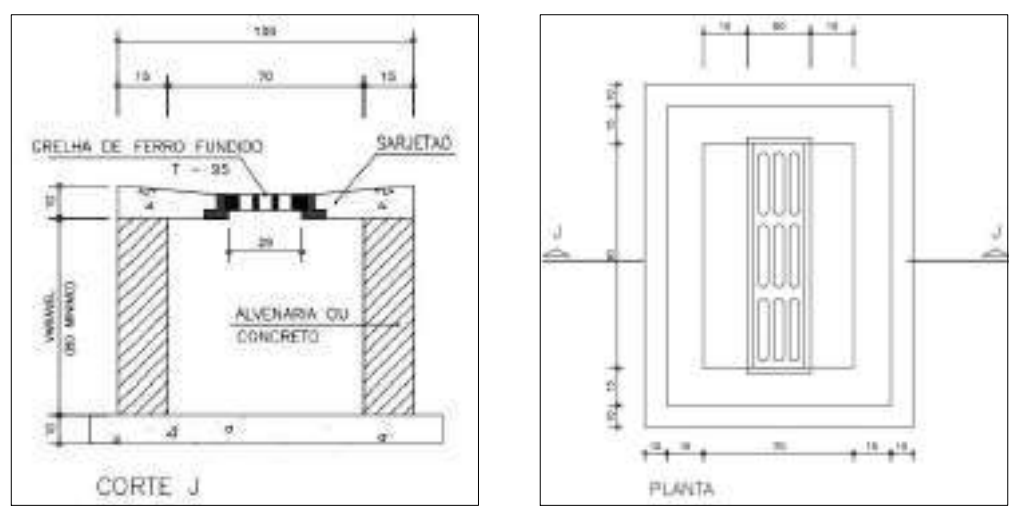

DETALHE DA LOCAÇÃO DA REDE S/ ESCALA

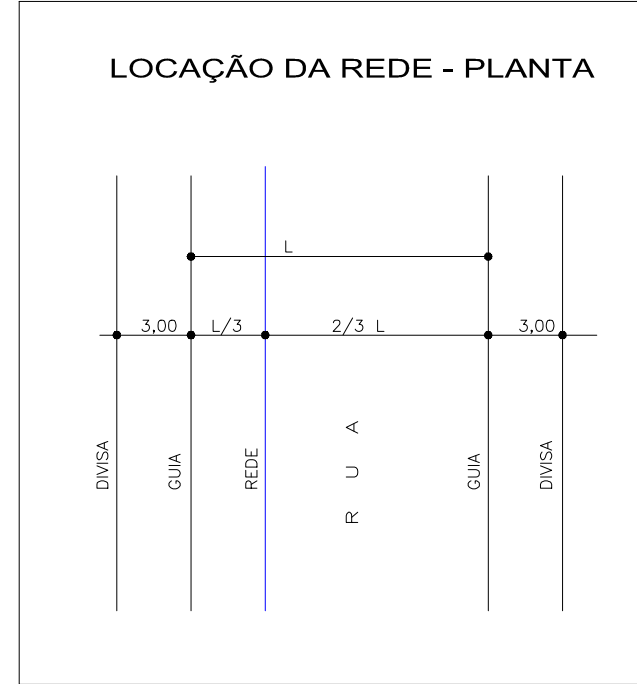

DETALHE DA REDE DE DRENAGEM S/ ESCALA

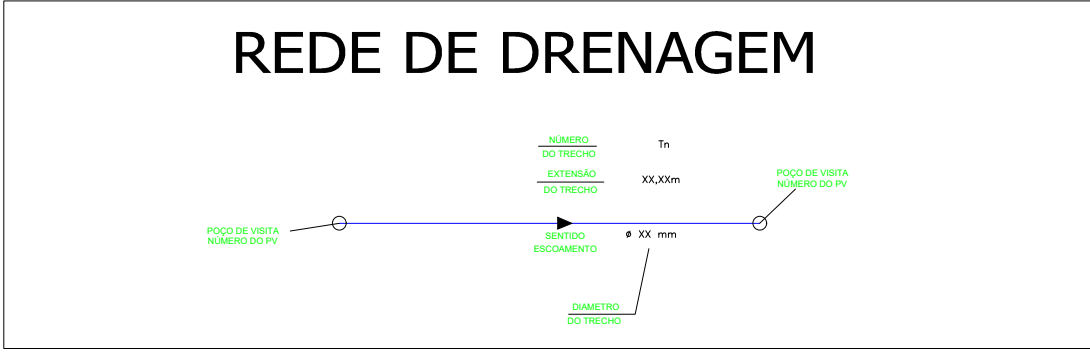

QUADRO DE LEGENDAS

- DISSIPADORES EXISTENTES
- REDE DE DRENAGEM Ø600mm Á EXECUTAR
- REDE DE DRENAGEM Ø400mm Á EXECUTAR
- BOCA DE LOBO Á EXECUTAR
- POÇO DE VISITA Á EXECUTAR

DETALHE DA POÇO DE VISITA S/ ESCALA

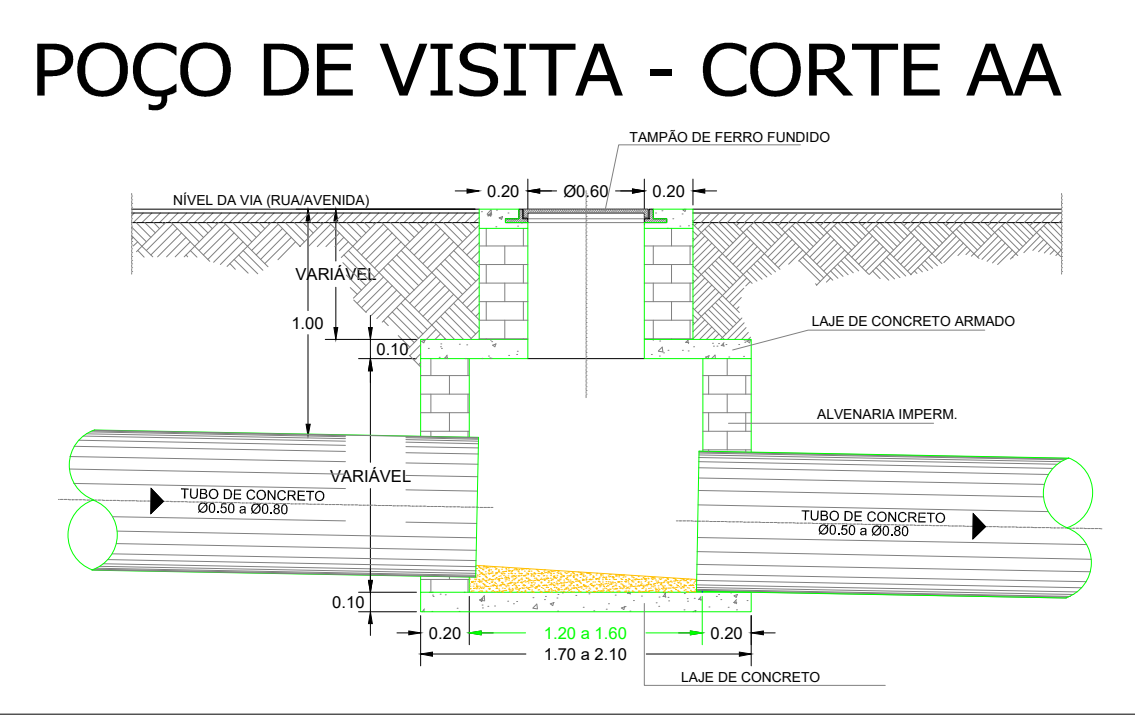

PROJETO DE DRENAGEM DE ÁGUAS PLUVIAIS

FOLHA 04/05

PROPRIETÁRIA: PREFEITURA MUNICIPAL DE PORTO FERREIRA
 OBJETO: EXECUÇÃO DE OBRA DE INFRAESTRUTURA (DRENAGEM DE ÁGUAS PLUVIAIS E REASSENTAMENTO DE PAVIMENTAÇÃO EM BLOQUETE)
 LOCAL: AVENIDA NOSSA SENHORA APARECIDA - ESTÂNCIA PORTO ALEGRE - PORTO FERREIRA/SP

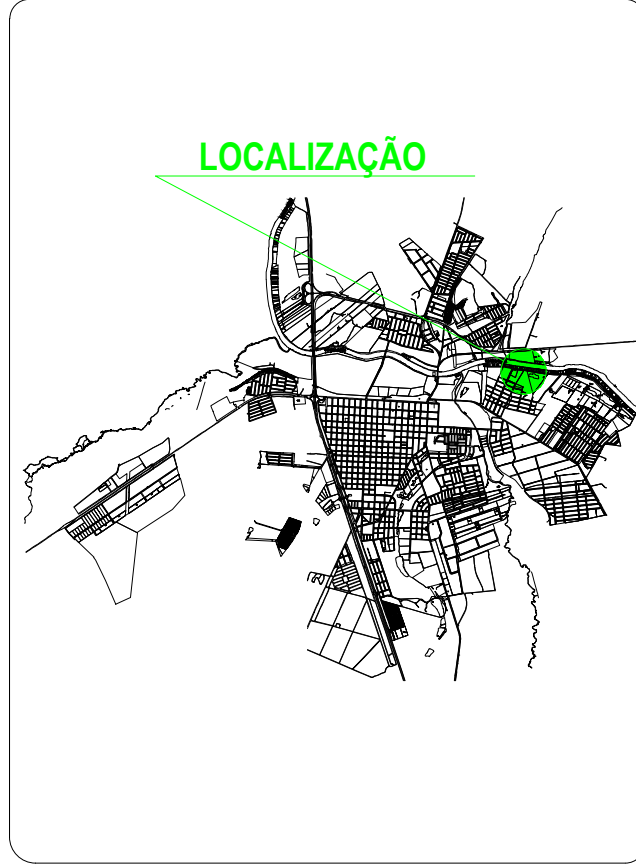

PROPRIETÁRIO:
 Prefeitura Municipal de Porto Ferreira
 Rômulo Luís de Lima Ripa
 Prefeito Municipal de Porto Ferreira

RESPONSÁVEL TÉCNICO
 Jeferson Gustavo Ambrosio
 Engenheiro Civil
 CREA/SP nº 5069707621



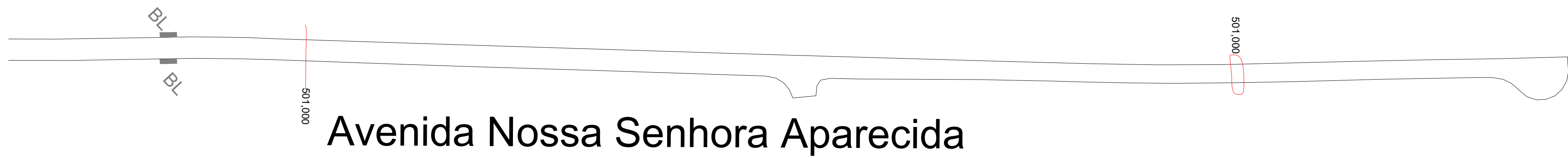

Avenida Nossa Senhora Aparecida

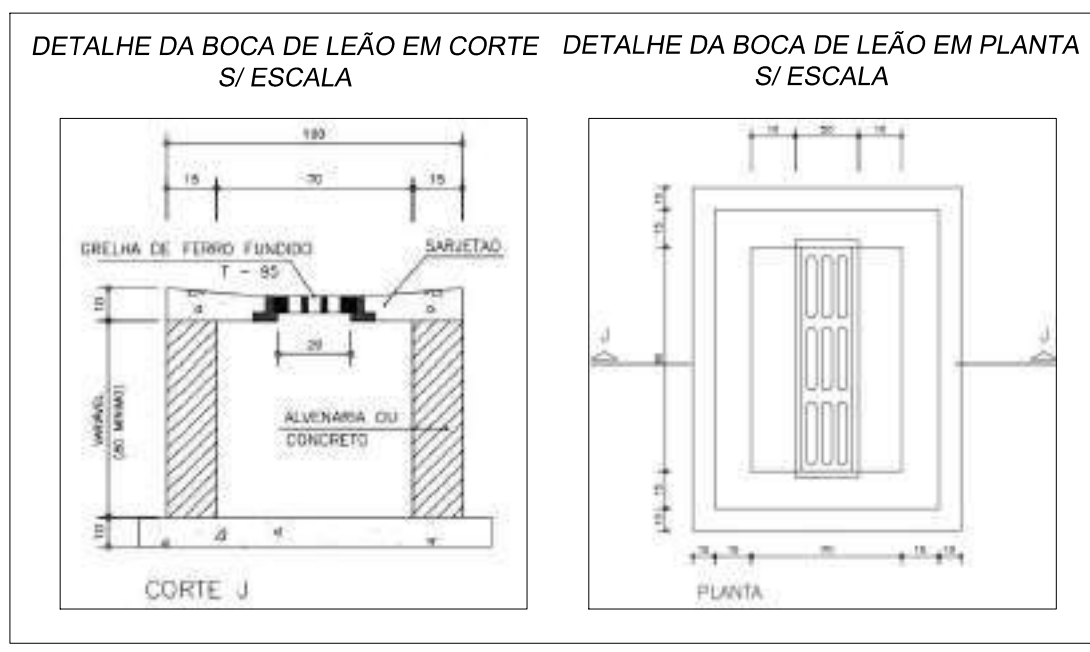

DETALHE DA POÇO DE VISITA S/ ESCALA

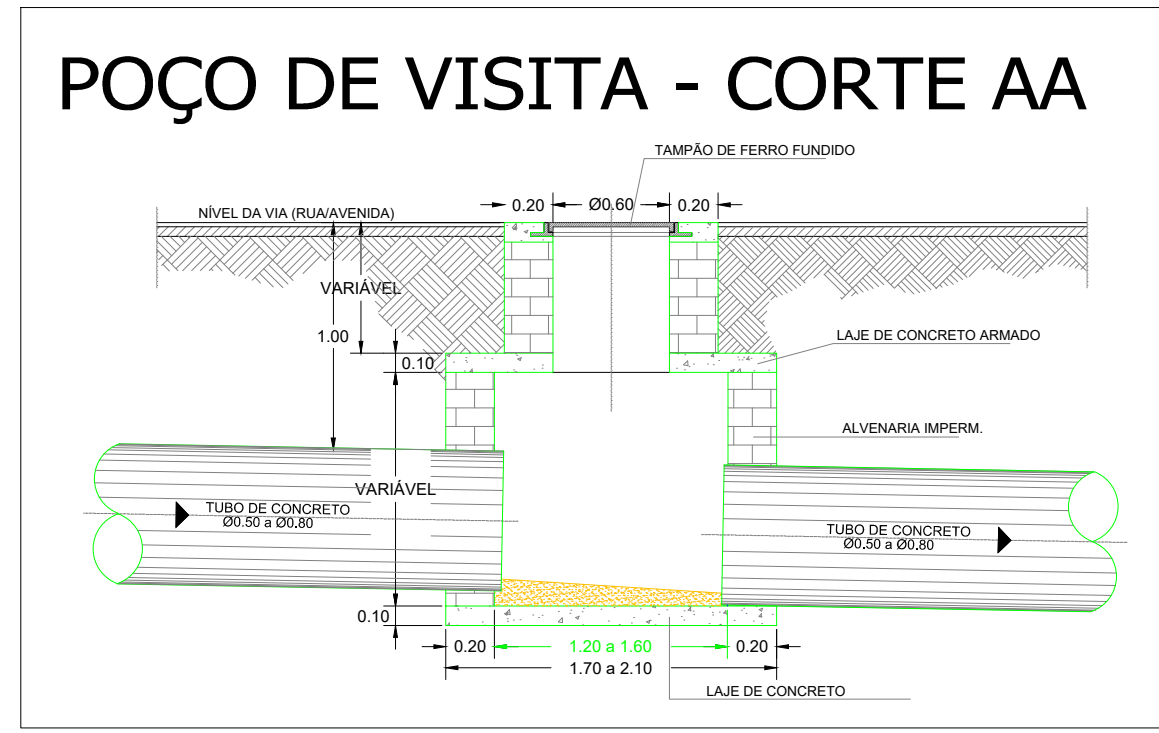

DETALHE DA LOCAÇÃO DA REDE S/ ESCALA

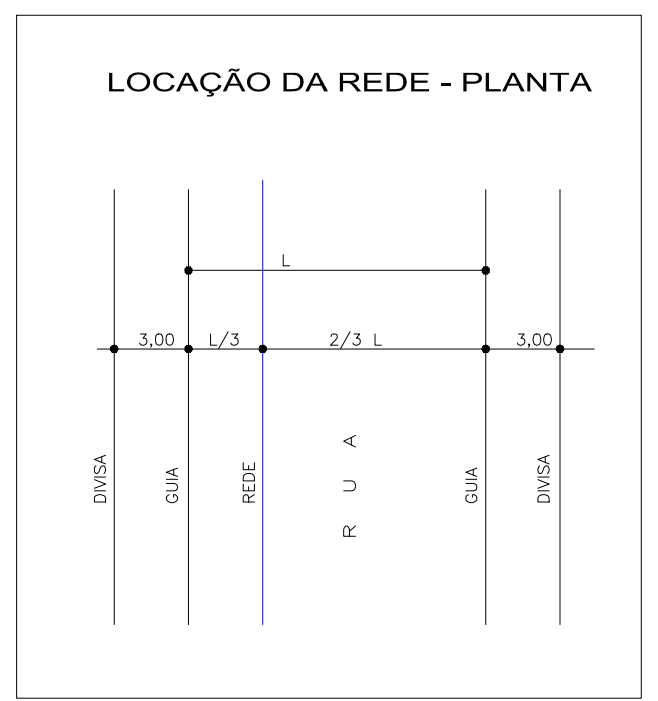

DETALHE DA REDE DE DRENAGEM S/ ESCALA

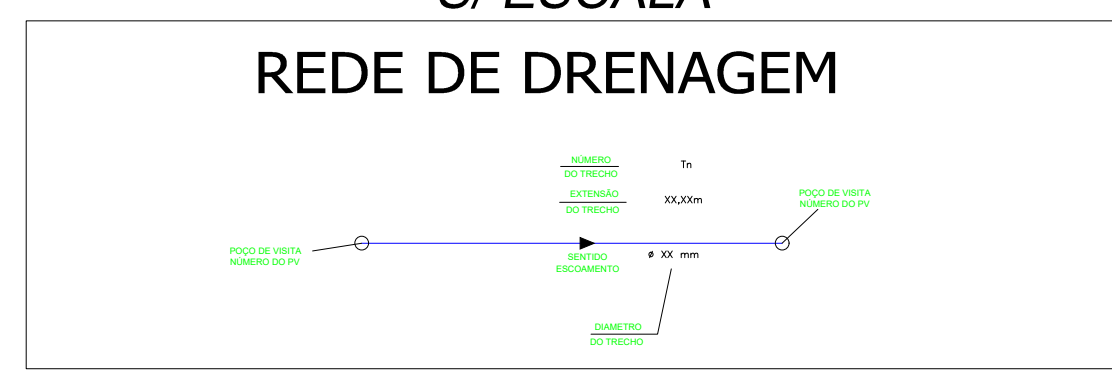

QUADRO DE LEGENDAS

- DISSIPADORES EXISTENTES
- REDE DE DRENAGEM Ø600mm Á EXECUTAR**
- REDE DE DRENAGEM Ø400mm Á EXECUTAR**
- BOCA DE LOBO Á EXECUTAR**
- POÇO DE VISITA Á EXECUTAR**

PROJETO DE DRENAGEM DE ÁGUAS PLUVIAIS

FOLHA
05/05

PROPRIETÁRIA: PREFEITURA MUNICIPAL DE PORTO FERREIRA
 OBJETO: EXECUÇÃO DE OBRA DE INFRAESTRUTURA (DRENAGEM DE ÁGUAS PLUVIAIS E REASSENTAMENTO DE PAVIMENTAÇÃO EM BLOQUETE)
 LOCAL: AVENIDA NOSSA SENHORA APARECIDA - ESTÂNCIA PORTO ALEGRE - PORTO FERREIRA/SP

LOCALIZAÇÃO

PROPRIETÁRIO:
 Prefeitura Municipal de Porto Ferreira
 Rômulo Luís de Lima Ripa
 Prefeito Municipal de Porto Ferreira

RESPONSÁVEL TÉCNICO
 Jeferson Gustavo Ambrosio
 Engenheiro Civil
 CREA/SP n° 5069707621



QUADRO DE LEGENDAS

■ DISSIPADORES EXISTENTES

— REDE DE DRENAGEM
Ø600mm Á EXECUTAR

— REDE DE DRENAGEM
Ø400mm Á EXECUTAR

■ BOCA DE LOBO Á EXECUTAR

□ POÇO DE VISITA Á EXECUTAR

DETALHE DA LOCAÇÃO DA REDE
S/ ESCALA

LOCAÇÃO DA REDE - PLANTA

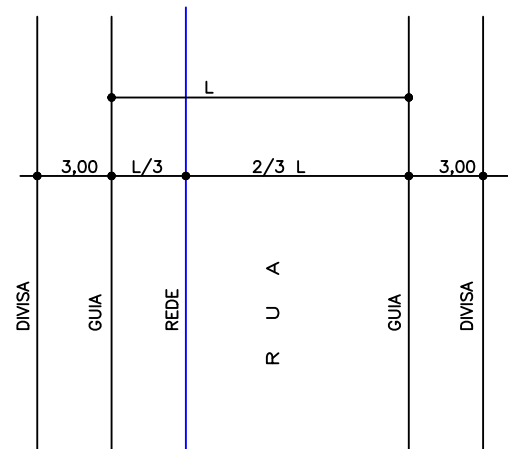

DETALHE DA REDE DE DRENAGEM
S/ ESCALA

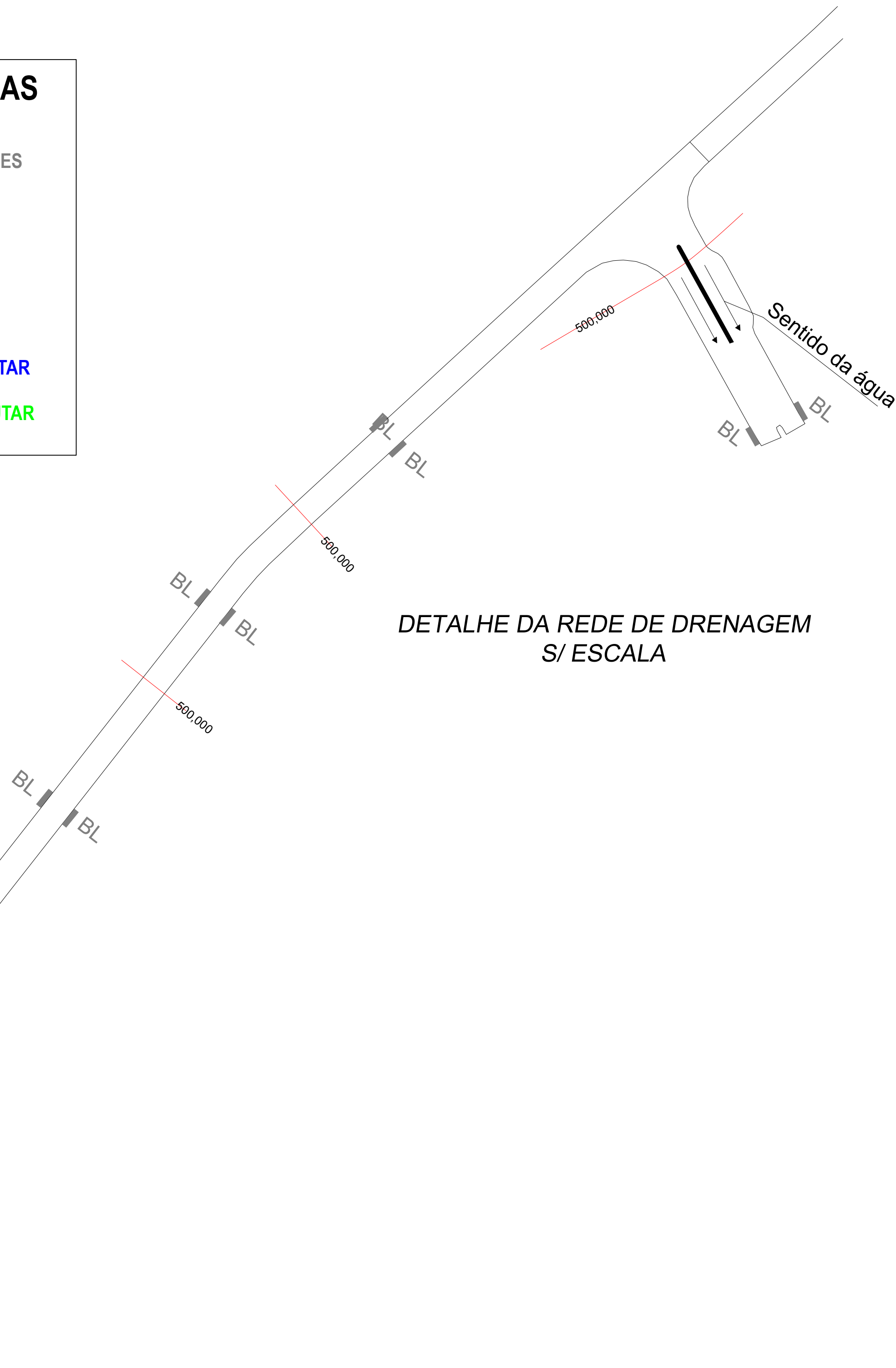

PROJETO DE DRENAGEM DE ÁGUAS
PLUVIAIS

FOLHA
01/05

PROPRIETÁRIA: PREFEITURA MUNICIPAL DE PORTO FERREIRA
OBJETO: EXECUÇÃO DE OBRA DE INFRAESTRUTURA (DRENAGEM DE ÁGUAS PLUVIAIS E REASSENTAMENTO DE PAVIMENTAÇÃO EM BLOQUETE)
LOCAL: AVENIDA NOSSA SENHORA APARECIDA - VILA SIBYLA PORTO FERREIRA/SP

LOCALIZAÇÃO

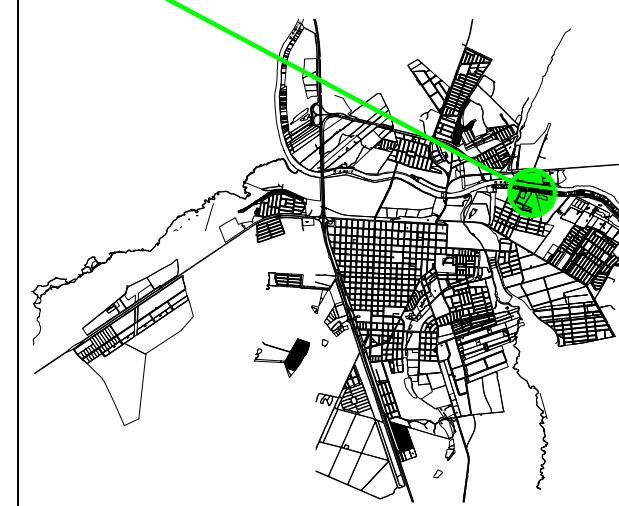

PROPRIETÁRIO:
Prefeitura Municipal de Porto Ferreira
Rômulo Luis de Lima Ripa
Prefeito Municipal de Porto Ferreira

RESPONSÁVEL TÉCNICO
Dione Henrique de Souza Daniel
Engenheiro Civil
CREA/SP nº 5070699002

OBS: OS DESENHOS DA VIA ESTÃO EM ESCALA 1:1000

QUADRO DE LEGENDAS

■ DISSIPADORES EXISTENTES

— REDE DE DRENAGEM
Ø600mm Á EXECUTAR

— REDE DE DRENAGEM
Ø400mm Á EXECUTAR

■ BOCA DE LOBO Á EXECUTAR

□ POÇO DE VISITA Á EXECUTAR

Avenida Nossa Senhora Aparecida

DETALHE DA REDE DE DRENAGEM
S/ ESCALA

DETALHE DA LOCAÇÃO DA REDE
S/ ESCALA

LOCAÇÃO DA REDE - PLANTA

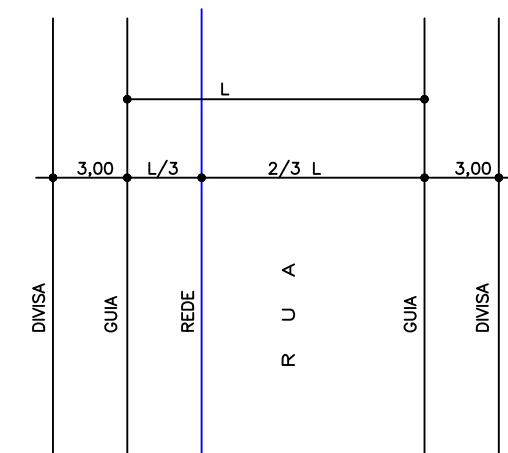

PROJETO DE DRENAGEM DE ÁGUAS
PLUVIAIS

FOLHA
02/05

PROPRIETÁRIA: PREFEITURA MUNICIPAL DE PORTO FERREIRA
OBJETO: EXECUÇÃO DE OBRA DE INFRAESTRUTURA (DRENAGEM DE ÁGUAS PLUVIAIS E REASSENTAMENTO DE PAVIMENTAÇÃO EM BLOQUETE)
LOCAL: AVENIDA NOSSA SENHORA APARECIDA - VILA SIBYLA PORTO FERREIRA/SP

LOCALIZAÇÃO

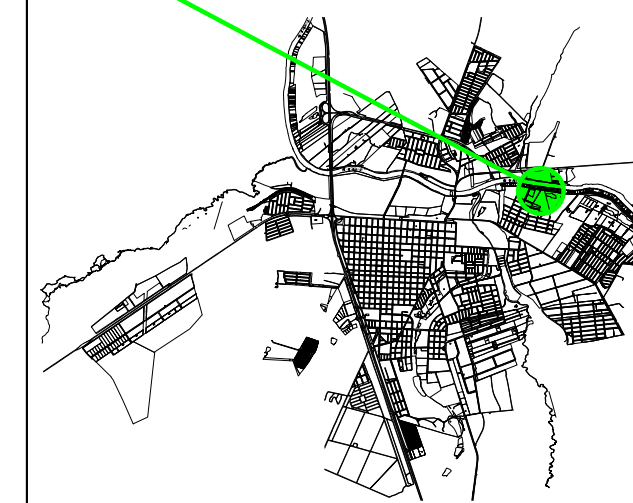



PROPRIETÁRIO:
Prefeitura Municipal de Porto Ferreira
Rômulo Luís de Lima Ripa
Prefeito Municipal de Porto Ferreira

RESPONSÁVEL TÉCNICO
Dione Henrique de Souza Daniel
Engenheiro Civil
CREA/SP n° 5070699002

OBS: OS DESENHOS DA VIA ESTÃO EM ESCALA 1:1000

QUADRO DE LEGENDAS

-  DISSIPADORES EXISTENTES
-  REDE DE DRENAGEM Ø600mm Á EXECUTAR
-  REDE DE DRENAGEM Ø400mm Á EXECUTAR
-  BOCA DE LOBO Á EXECUTAR
-  POÇO DE VISITA Á EXECUTAR

DETALHE DA REDE DE DRENAGEM S/ ESCALA

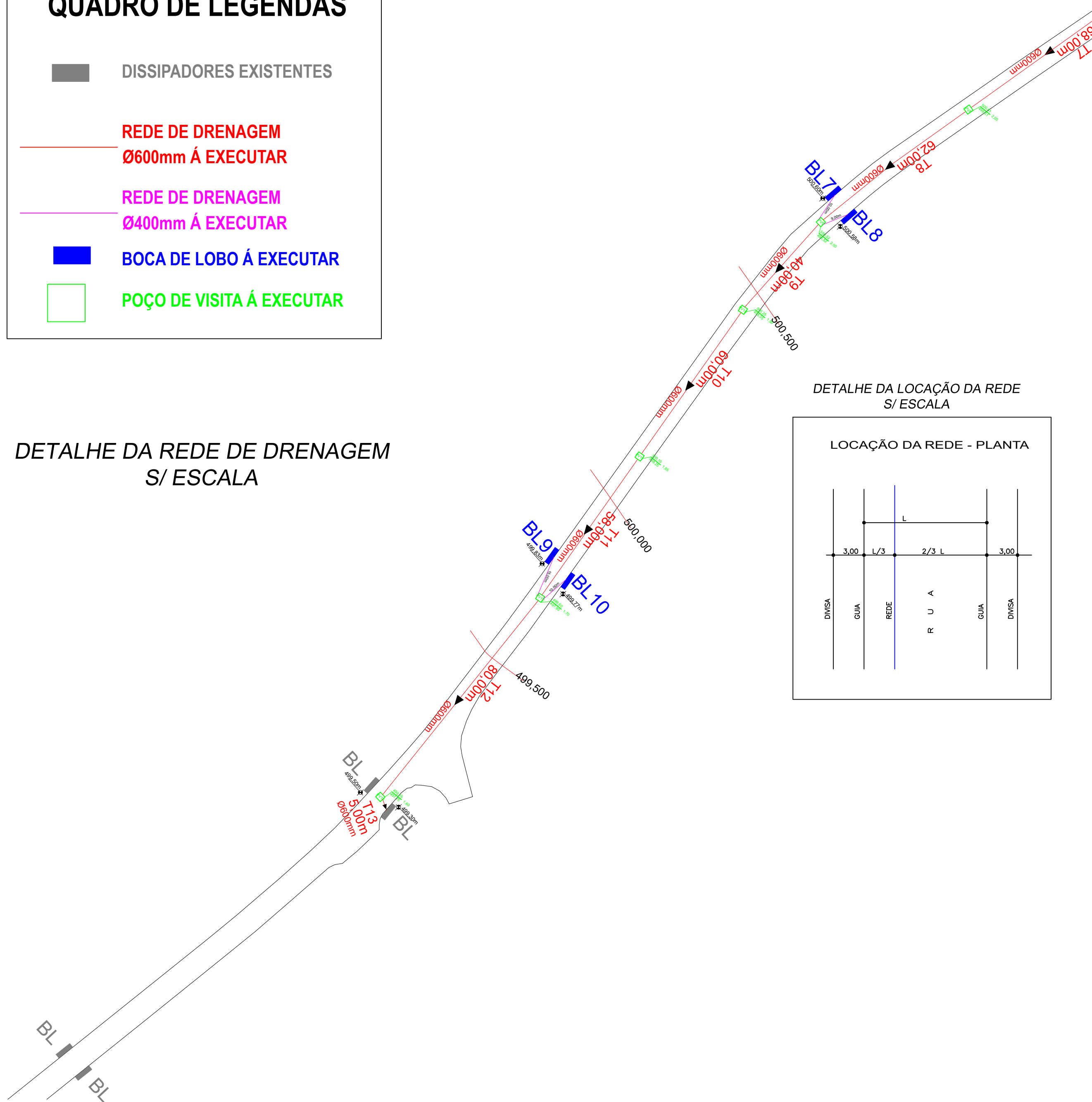

DETALHE DA LOCAÇÃO DA REDE S/ ESCALA

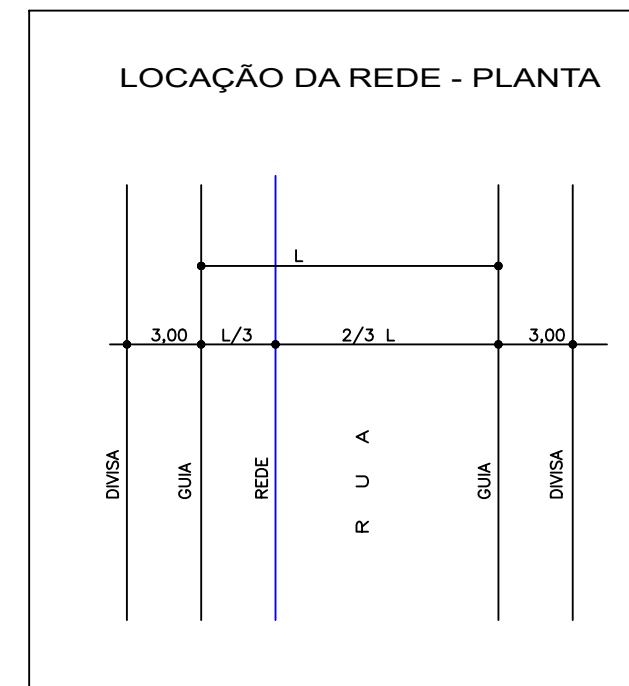

PROJETO DE DRENAGEM DE ÁGUAS PLUVIAIS

FOLHA 03/05

PROPRIETÁRIA: PREFEITURA MUNICIPAL DE PORTO FERREIRA
 OBJETO: EXECUÇÃO DE OBRA DE INFRAESTRUTURA (DRENAGEM DE ÁGUAS PLUVIAIS E REASSENTAMENTO DE PAVIMENTAÇÃO EM BLOQUETE)
 LOCAL: AVENIDA NOSSA SENHORA APARECIDA - VILA SIBYLA PORTO FERREIRA/SP

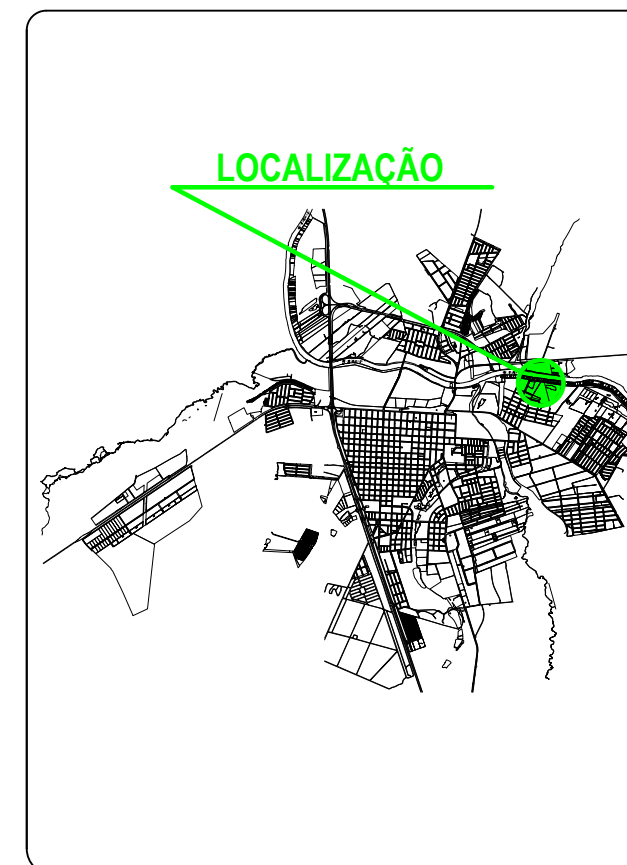

PROPRIETÁRIO:
 Prefeitura Municipal de Porto Ferreira
 Rômulo Luís de Lima Ripa
 Prefeito Municipal de Porto Ferreira

RESPONSÁVEL TÉCNICO
 Dione Henrique de Souza Daniel
 Engenheiro Civil
 CREA/SP n° 5070699002

OBS: OS DESENHOS DA VIA ESTÃO EM ESCALA 1:1000

Avenida Nossa Senhora Aparecida

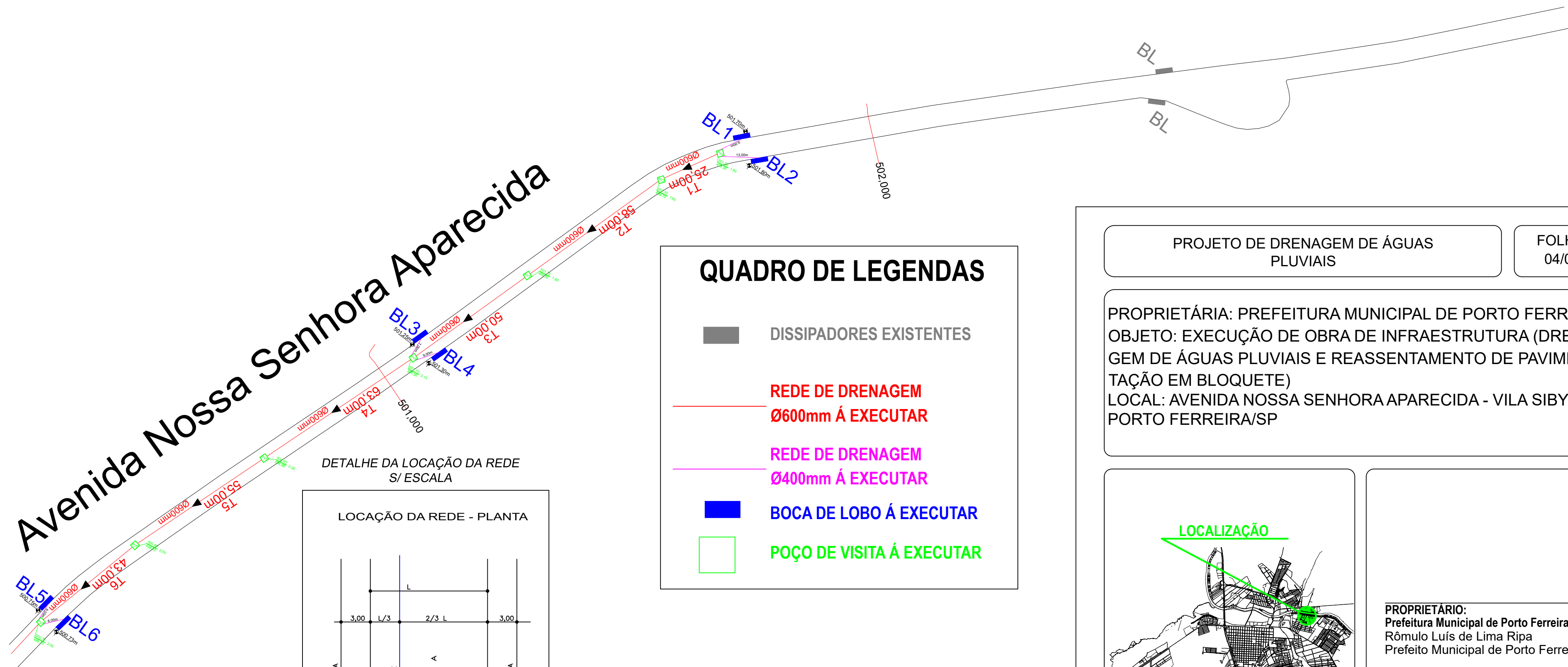



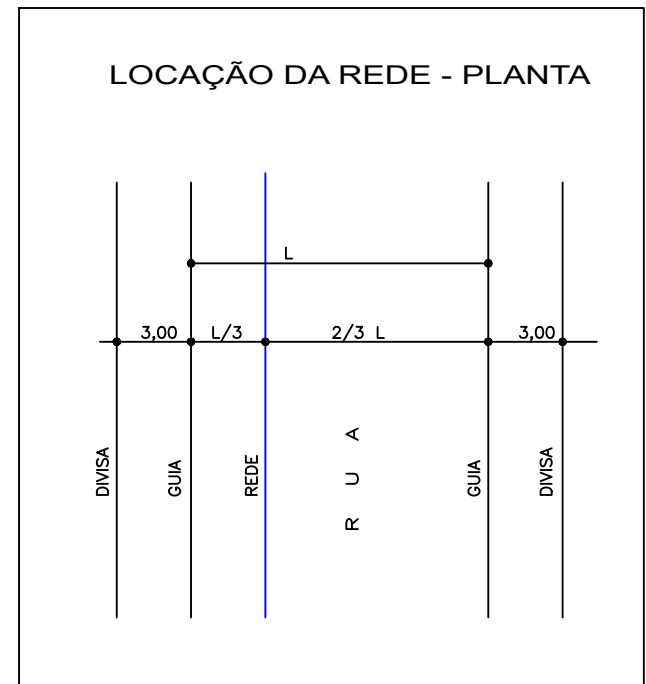

DETALHE DA LOCAÇÃO DA REDE S/ ESCALA



DETALHE DA REDE DE DRENAGEM S/ ESCALA

QUADRO DE LEGENDAS

-  DISSIPADORES EXISTENTES
-  REDE DE DRENAGEM Ø600mm Á EXECUTAR
-  REDE DE DRENAGEM Ø400mm Á EXECUTAR
-  BOCA DE LOBO Á EXECUTAR
-  POÇO DE VISITA Á EXECUTAR

PROJETO DE DRENAGEM DE ÁGUAS PLUVIAIS

FOLHA 04/05

PROPRIETÁRIA: PREFEITURA MUNICIPAL DE PORTO FERREIRA
 OBJETO: EXECUÇÃO DE OBRA DE INFRAESTRUTURA (DRENAGEM DE ÁGUAS PLUVIAIS E REASSENTAMENTO DE PAVIMENTAÇÃO EM BLOQUETE)
 LOCAL: AVENIDA NOSSA SENHORA APARECIDA - VILA SIBYLA PORTO FERREIRA/SP

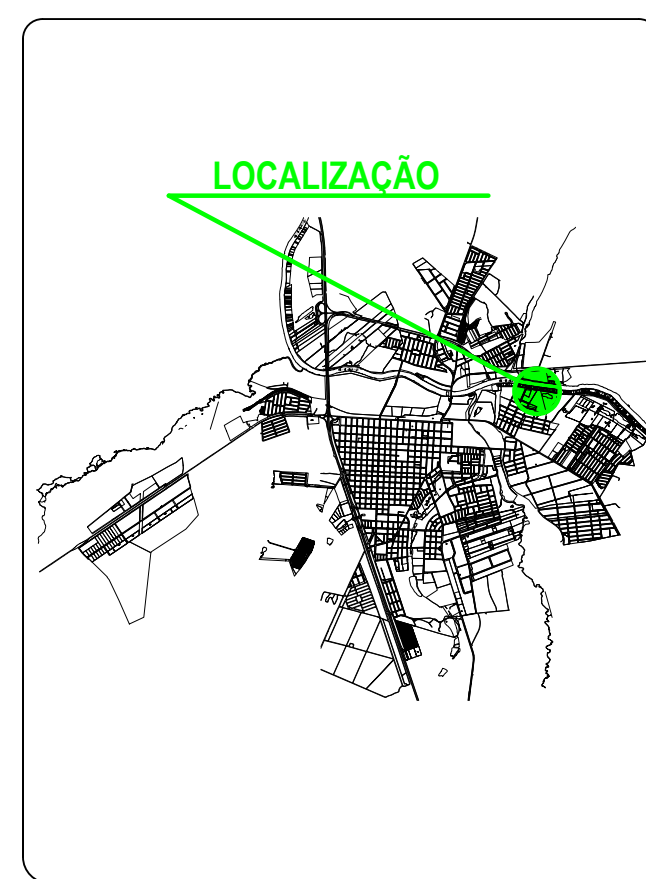

PROPRIETÁRIO:
 Prefeitura Municipal de Porto Ferreira
 Rômulo Luís de Lima Ripa
 Prefeito Municipal de Porto Ferreira

RESPONSÁVEL TÉCNICO
 Dione Henrique de Souza Daniel
 Engenheiro Civil
 CREA/SP n° 5070699002

OBS: OS DESENHOS DA VIA ESTÃO EM ESCALA 1:1000



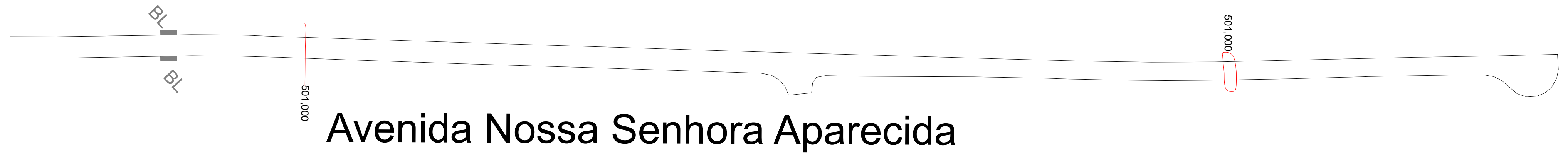

Avenida Nossa Senhora Aparecida

PROJETO DE DRENAGEM DE ÁGUAS PLUVIAIS

FOLHA 05/05



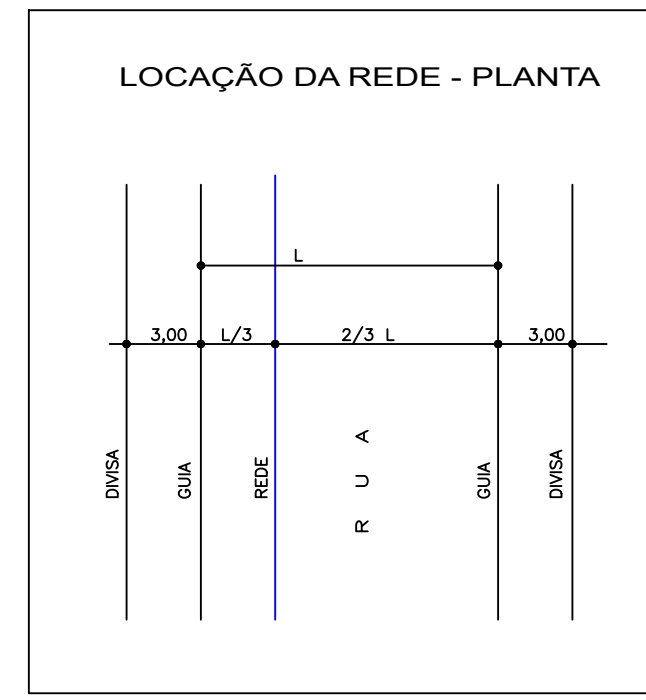

PROPRIETÁRIA: PREFEITURA MUNICIPAL DE PORTO FERREIRA
 OBJETO: EXECUÇÃO DE OBRA DE INFRAESTRUTURA (DRENAGEM DE ÁGUAS PLUVIAIS E REASSENTAMENTO DE PAVIMENTAÇÃO EM BLOQUETE)
 LOCAL: AVENIDA NOSSA SENHORA APARECIDA - VILA SIBYLA PORTO FERREIRA/SP

DETALHE DA LOCAÇÃO DA REDE S/ ESCALA



DETALHE DA REDE DE DRENAGEM S/ ESCALA

QUADRO DE LEGENDAS

-  DISSIPADORES EXISTENTES
-  REDE DE DRENAGEM Ø600mm Á EXECUTAR
-  REDE DE DRENAGEM Ø400mm Á EXECUTAR
-  BOCA DE LOBO Á EXECUTAR
-  POÇO DE VISITA Á EXECUTAR

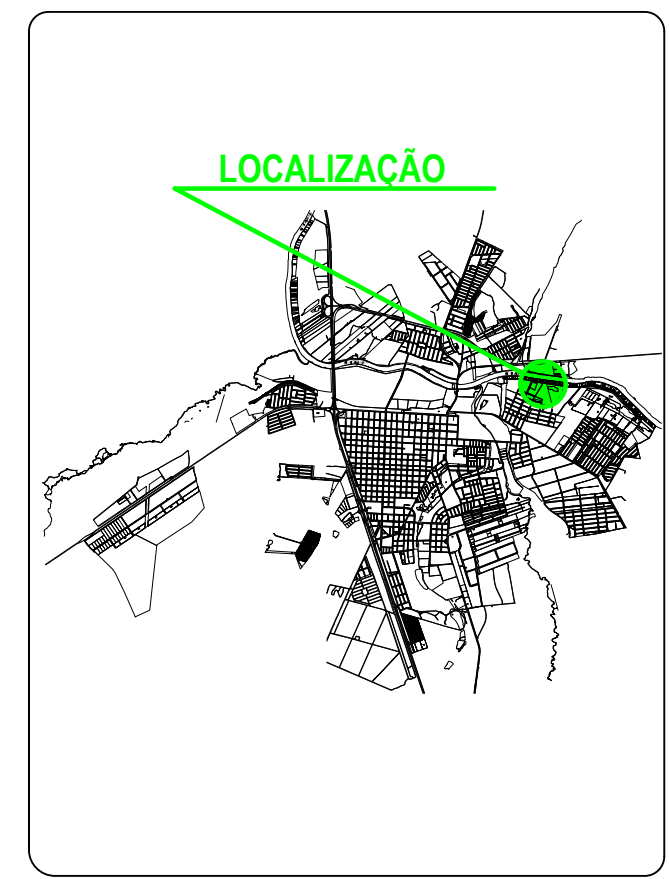

PROPRIETÁRIO:
 Prefeitura Municipal de Porto Ferreira
 Rômulo Luís de Lima Ripa
 Prefeito Municipal de Porto Ferreira

RESPONSÁVEL TÉCNICO
 Dione Henrique de Souza Daniel
 Engenheiro Civil
 CREA/SP n° 5070699002

OBS: OS DESENHOS DA VIA ESTÃO EM ESCALA 1:1000





PREFEITURA DE PORTO FERREIRA
"A CAPITAL NACIONAL DA CERÂMICA ARTÍSTICA E DA DECORAÇÃO"
SECRETARIA DE OBRAS E DESENVOLVIMENTO URBANO

PROP:	PREFEITURA MUNICIPAL DE PORTO FERREIRA - SP												
OBJETO:	EXECUÇÃO DE OBRA DE INFRAESTRUTURA (DRENAGEM DE ÁGUAS PLUVIAIS E REASSENTAMENTO DE PAVIMENTAÇÃO EM BLOQUETE)												
LOCAL:	AVENIDA NOSSA SENHORA APARECIDA - ESTÂNCIA PORTO ALEGRE - PORTO FERREIRA/SP												
Fonte:	CDHU - 184 - Data Base 03/11/2020 SINAPI 01/2022 - Data Base 16/03/2021												
ART:													
											BDI = 29,77%		
Item	REFERÊNCIA	CÓDIGO	Descrição dos Serviços	UNID.	QTD.			Preço Unit. S/BDI	Preço Unit. S/BDI	BDI	Preço Unit. C/BDI	Valor Total C/BDI	
1 SERVIÇOS PRELIMINARES													
1.1	CDHU	02.08.020	Placa de identificação para obra em chapa de aço galvanizado	m²	6,00			6,00	R\$ 587,86	R\$ 3.527,16	29,77%	R\$ 762,87	R\$ 4.577,22
1.2	CDHU	02.02.130	Locação de container tipo escritório com 1 vaso sanitário, 1 lavatório e 1 ponto para chuveiro - área mínima de 13,80 m²	un x mês	4,00			4,00	R\$ 929,72	R\$ 3.718,88	29,77%	R\$ 1.206,50	R\$ 4.826,00
SUB-TOTAL											R\$ 9.403,22		
2 DRENAGEM DE ÁGUAS PLUVIAIS													
2.1	CDHU	46.12.060	Tubo de concreto (PS-2), DN= 400mm	m	96,00			96,00	R\$ 93,16	R\$ 8.943,36	29,77%	R\$ 120,89	R\$ 11.605,44
2.2	CDHU	46.12.080	Tubo de concreto (PA-1), DN= 600mm	m	667,00			667,00	R\$ 176,74	R\$ 117.885,58	29,77%	R\$ 229,36	R\$ 152.983,12
2.3	SINAPI	90102	ESCAVAÇÃO MECANIZADA DE VALA COM PROF. MAIOR QUE 1,5 M ATÉ 3,0 M (MÉDIA ENTRE MONTANTE E JUSANTE/UMA COMPOSIÇÃO POR TRECHO), COM RETROSCAVA 1A CATEGORIA, EM LOCAIS COM ALTO NÍVEL DE INTERFERÊNCIA. AF_01/2015	m³	2.131,78	669,05	2.800,83	R\$ 10,17	R\$ 21.680,20	29,77%	R\$ 13,20	R\$ 36.970,89	
2.4	SINAPI	101617	PREPARO DE FUNDO DE VALA COM LARGURA MAIOR OU IGUAL A 1,5 M E MENOR QUE 2,5 M (ACERTO DO SOLO NATURAL). AF_08/2020	m²	1.201,60		1.201,60	R\$ 3,00	R\$ 3.604,80	29,77%	R\$ 3,89	R\$ 4.674,22	
2.5	CDHU	07.11.020	Reaterro compactado mecanizado de vala ou cava com compactador	m³	1.875,37	468,49	2.343,86	R\$ 5,36	R\$ 10.051,98	29,77%	R\$ 6,96	R\$ 16.313,29	
2.6	SINAPI	97935	CAIXA PARA BOCA DE LOBO SIMPLES RETANGULAR, EM CONCRETO PRÉ-MOLDADO, DIMENSÕES INTERNAS: 0,6X1,0X1,2 M. AF_12/2020	unid.	10,00		10,00	R\$ 700,11	R\$ 7.001,10	29,77%	R\$ 908,53	R\$ 9.085,30	
2.7	SINAPI	99290	BASE PARA POÇO DE VISITA RETANGULAR PARA DRENAGEM, EM ALVENARIA COM BLOCOS DE CONCRETO, DIMENSÕES INTERNAS = 1,5X1,5 M, PROFUNDIDADE = 1,45M, EXCLUINDO TAMPÃO. AF_12/2020	unid.	13,00		13,00	R\$ 3.341,08	R\$ 43.434,04	29,77%	R\$ 4.335,72	R\$ 56.364,36	
2.8	SINAPI	98050	CHAMINÉ CIRCULAR PARA POÇO DE VISITA PARA ESGOTO, EM CONCRETO PRÉ-MOLDADO, DIÂMETRO INTERNO = 0,6 M. AF_12/2020	m	13,00		13,00	R\$ 229,77	R\$ 2.987,01	29,77%	R\$ 298,17	R\$ 3.876,21	
2.9	CDHU	49.06.400	Tampão em ferro fundido, diâmetro de 600 mm, classe B 125 (ruptura > 125 kN)	unid.	13,00		13,00	R\$ 420,20	R\$ 5.462,60	29,77%	R\$ 545,29	R\$ 7.088,77	
2.10	CDHU	02.10.040	Locação rede de canalização	m	763,00		763,00	R\$ 1,12	R\$ 854,56	29,77%	R\$ 1,45	R\$ 1.106,35	
2.11	CDHU	04.40.070	Retirada manual de paralelepípedo ou lajota de concreto, inclusive limpeza e empilhamento	m²	8.870,00		8.870,00	R\$ 9,35	R\$ 82.934,50	29,77%	R\$ 12,13	R\$ 107.593,10	
SUB-TOTAL											R\$ 407.661,05		
3 REASSENTAMENTO DO BLOQUETE													
3.1	CDHU	54.20.130	Reasentamento de pavimentação em lajota de concreto, espessura 8 cm, com rejunte em areia	m²	8.870,00		8.870,00	R\$ 21,80	R\$ 193.366,00	BDI = 29,77%	R\$ 28,29	R\$ 250.932,30	
SUB-TOTAL											R\$ 250.932,30		
4 SERVIÇOS PRELIMINARES													
4.1	SINAPI	100576	REGULARIZAÇÃO E COMPACTAÇÃO DE SUBLEITO DE SOLO PREDOMINANTEMENTE ARGILOSO. AF_11/2019	m²	0,00	8.870,00	8.870,00	R\$ 2,17	R\$ 19.247,90	29,77%	R\$ 2,96	R\$ 26.255,20	
4.2	CDHU	8.04.000.02050	Areia média lavada (a granel caçamba fechada)	m³	0,00	266,10	266,10	R\$ 123,45	R\$ 32.850,05	29,77%	R\$ 160,20	R\$ 42.629,22	
4.3	SINAPI	100574	ESPALHAMENTO DE MATERIAL COM TRATOR DE ESTEIRAS. AF_11/2019	m³	0,00	266,10	266,10	R\$ 1,24	R\$ 329,96	29,77%	R\$ 1,67	R\$ 444,39	
4.4	SINAPI	101572	ESCORRIMENTO DE VALA, TIPO PONTALETEAMENTO, COM PROFUNDIDADE DE 1,5 A 3,0 M, LARGURA MENOR QUE 1,5 M. AF_08/2020	m²	0,00	1.441,80	1.441,80	R\$ 17,29	R\$ 24.928,72	29,77%	R\$ 24,06	R\$ 34.689,71	
SUB-TOTAL											R\$ 104.018,52		
TOTAL PROPOSTA LICITADA											R\$ 655.986,05		
TOTAL PROPOSTA VENCEDORA											R\$ 655.904,47		
TOTAL PROPOSTA A ADITAR											R\$ 116.110,62		
TOTAL DO ORÇAMENTO GERAL											R\$ 772.015,09		
Porto Ferreira, 23 de Setembro de 2.022.													
Local / Data:													
 Dione Henrique de Souza Daniel ENGENHEIRO CIVIL CREA/SP N° 5070699002													





FLEX – COMÉRCIO E REPRESENTAÇÃO LTDA.

Av. José Gatto, 1308 - Centro - Tambaú - SP - CEP 13710-000
CNPJ 10.350.473/0001-72 - IE/SP 680.092.960.110

Item	REFERÊNCIA	CÓDIGO	Descrição dos Serviços	UNID.	QTD.			Preço Unit. S/BDI	Preço Unit. S/BDI	BDI	Preço Unit. C/BDI	
1			SERVIÇOS PRELIMINARES									R\$ 9.403,22
1.1	CDHU	02.08.020	Placa de identificação para obra em chapa de aço galvanizado	m²	6,00		6,00	R\$ 587,86	R\$ 3.527,16	29,77%	R\$ 762,87	R\$ 4.577,22
1.2	CDHU	02.02.130	Locação de container tipo escritório com 1 vaso sanitário, 1 lavatório e 1 ponto para chuveiro - área mínima de 13,80 m²	un x mês	4,00		4,00	R\$ 929,72	R\$ 3.718,88	29,77%	R\$ 1.206,50	R\$ 4.826,00
2			DRENAGEM DE ÁGUAS PLUVIAIS									R\$ 395.568,95
2.1	CDHU	46.12.060	Tubo de concreto (PS-2), DN= 400mm	m	96,00		96,00	R\$ 93,16	R\$ 8.943,36	29,77%	R\$ 120,89	R\$ 11.605,44
2.2	CDHU	46.12.080	Tubo de concreto (PA-1), DN= 600mm	m	667,00		667,00	R\$ 176,74	R\$ 117.885,58	29,77%	R\$ 229,36	R\$ 152.983,12
2.3	SINAPI	90102	ESCAVAÇÃO MECANIZADA DE VALA COM PROF. MAIOR QUE 1,5 M ATÉ 3,0 M (MÉDIA ENTRE MONTANTE E JUSANTE/UMA COMPOSIÇÃO POR TRECHO), COM RETROESCAVA 1A CATEGORIA, EM LOCAIS COM ALTO NÍVEL DE INTERFERÊNCIA. AF_01/2015	m³	2.131,78	669,05	2.800,83	R\$ 10,17	R\$ 21.680,20	29,77%	R\$ 13,20	R\$ 28.139,50
2.4	SINAPI	101617	PREPARO DE FUNDO DE VALA COM LARGURA MAIOR OU IGUAL A 1,5 M E MENOR QUE 2,5 M (ACERTO DO SOLO NATURAL). AF_08/2020	m³	1.201,60		1.201,60	R\$ 3,00	R\$ 3.604,80	29,77%	R\$ 3,89	R\$ 4.674,22
2.5	CDHU	07.11.020	Reaterro compactado mecanizado de vala ou cava com compactador	m³	1.875,37	468,49	2.343,86	R\$ 5,36	R\$ 10.051,98	29,77%	R\$ 6,96	R\$ 13.052,58
2.6	SINAPI	97935	CAIXA PARA BOCA DE LOBO SIMPLES RETANGULAR, EM CONCRETO PRÉ-MOLDADO, DIMENSÕES INTERNAS: 0,6X1,0X1,2 M. AF_12/2020	unid.	10,00		10,00	R\$ 700,11	R\$ 7.001,10	29,77%	R\$ 908,53	R\$ 9.085,30
2.7	SINAPI	99290	BASE PARA POÇO DE VISITA RETANGULAR PARA DRENAGEM, EM ALVENARIA COM BLOCOS DE CONCRETO, DIMENSÕES INTERNAS = 1,5X1,5 M, PROFUNDIDADE = 1,45M, EXCLUINDO TAMPÃO. AF_12/2020	unid.	13,00		13,00	R\$ 3.341,08	R\$ 43.434,04	29,77%	R\$ 4.335,72	R\$ 56.364,36
2.8	SINAPI	98050	CHAMINÉ CIRCULAR PARA POÇO DE VISITA PARA ESGOTO, EM CONCRETO PRÉ-MOLDADO, DIÂMETRO INTERNO = 0,6 M. AF_12/2020	m	13,00		13,00	R\$ 229,77	R\$ 2.987,01	29,77%	R\$ 298,17	R\$ 3.876,21
2.9	CDHU	49.06.400	Tampão em ferro fundido, diâmetro de 600 mm, classe B 125 (ruptura > 125 kN)	unid.	13,00		13,00	R\$ 420,20	R\$ 5.462,60	29,77%	R\$ 545,29	R\$ 7.088,77
2.10	CDHU	02.10.040	Locação rede de canalização	m	763,00		763,00	R\$ 1,12	R\$ 854,56	29,77%	R\$ 1,45	R\$ 1.106,35
2.11	CDHU	04.40.070	Retirada manual de paralelepípedo ou lajota de concreto, inclusive limpeza e empilhamento	m²	8.870,00		8.870,00	R\$ 9,35	R\$ 82.934,50	29,77%	R\$ 12,13	R\$ 107.593,10





FLEX – COMÉRCIO E REPRESENTAÇÃO LTDA.
Av. José Gatto, 1308 - Centro - Tambaú - SP - CEP 13710-000
CNPJ 10.350.473/0001-72 - IE/SP 680.092.960.110

PROP:	PREFEITURA MUNICIPAL DE PORTO FERREIRA - SP		Fonte: CDHU - 184 - Data Base 03/11/2020 SINAPI 01/2022 - Data Base 16/03/2021								BDI = 29,77%		
OBJETO:	EXECUÇÃO DE OBRA DE INFRAESTRUTURA (DRENAGEM DE ÁGUAS PLUVIAIS E REASSENTAMENTO DE PAVIMENTAÇÃO EM BLOQUETE)												
LOCAL:	AVENIDA NOSSA SENHORA APARECIDA - ESTÂNCIA PORTO ALEGRE - PORTO FERREIRA/SP												
Item	REFERÊNCIA	CÓDIGO	Descrição dos Serviços	UNID.	QTD.			Preço Unit. S/BDI	Preço Unit. S/BDI	BDI	Preço Unit. C/BDI		
3	REFERÊNCIA	CÓDIGO	REASSENTAMENTO DO BLOQUETE									R\$ 250.932,30	
3.4	CDHU	54.20.130	Reassentamento de pavimentação em lajota de concreto, espessura 8 cm, com rejunte em areia	m²	8.870,00			8.870,00	R\$ 21,80	R\$ 193.366,00	BDI = 29,77%	R\$ 28,29	R\$ 250.932,30
4	REFERÊNCIA	CÓDIGO	SERVIÇOS PRELIMINARES									R\$ 104.018,52	
4.1	SINAPI	100576	REGULARIZAÇÃO E COMPACTAÇÃO DE SUBLEITO DE SOLO PREDOMINANTEMENTE ARGILOSO. AF_11/2019	m²	0,00		8.870,00	8.870,00	R\$ 2,17	R\$ 19.247,90	29,77%	R\$ 2,96	R\$ 26.255,20
4.2	CDHU	04.000.02050	Areia média lavada (a granel caçamba fechada)	m³	0,00		266,10	266,10	R\$ 123,45	R\$ 32.850,05	29,77%	R\$ 160,20	R\$ 42.629,22
4.3	SINAPI	100574	ESPALHAMENTO DE MATERIAL COM TRATOR DE ESTEIRAS. AF_11/2019	m³	0,00		266,10	266,10	R\$ 1,24	R\$ 329,96	29,77%	R\$ 1,67	R\$ 444,39
4.4	SINAPI	101572	ESCORAMENTO DE VALA, TIPO PONTALETEAMENTO, COM PROFUNDIDADE DE 1,5 A 3,0 M, LARGURA MENOR QUE 1,5 M. AF_08/2020	m²	0,00		1.441,80	1.441,80	R\$ 17,29	R\$ 24.928,72	29,77%	R\$ 24,06	R\$ 34.689,71
TOTAL PROPOSTA LICITADA											R\$ 655.986,05		
TOTAL PROPOSTA VENCEDORA											R\$ 655.904,47		
TOTAL PROPOSTA A ADITAR											R\$ 104.018,52		
TOTAL DO ORÇAMENTO GERAL											R\$ 759.922,98		

TAMBAÚ/SP, 15 DE SETEMBRO DE 2022.

EDSON VIRGINIO DE OLIVEIRA:14211138
 804
 Assinado de forma digital por EDSON VIRGINIO DE OLIVEIRA:14211138804
 Dados: 2022.09.15 15:43:35 -03'00'

FLEX – COMÉRCIO E REPRESENTAÇÃO LTDA.

Assinado por pessoa: RODRIGO LOUZADA
 Para verificar a validade das assinaturas, acesse https://portoferreira.1doc.com.br/verificacao/59D9-5D17-9887-3E9C e informe o código 59D9-5D17-9887-3E9C









PREFEITURA DE PORTO FERREIRA
"A CAPITAL NACIONAL DA CERÂMICA ARTÍSTICA E DA DECORAÇÃO"
SECRETARIA DE OBRAS E DESENVOLVIMENTO URBANO

PROP:	PREFEITURA MUNICIPAL DE PORTO FERREIRA - SP											
OBJETO:	EXECUÇÃO DE OBRA DE INFRAESTRUTURA (DRENAGEM DE ÁGUAS PLUVIAIS E REASSENTAMENTO DE PAVIMENTAÇÃO EM BLOQUETE)											
LOCAL:	AVENIDA NOSSA SENHORA APARECIDA - ESTÂNCIA PORTO ALEGRE - PORTO FERREIRA/SP											
Fonte:	CDHU - 187 - Data Base Agosto 2022 SINAPI 08/2022 - Data Base 14/09/2022											
ART:												
											BDI = 29,77%	
Item	REFERÊNCIA	CÓDIGO	Descrição dos Serviços	UNID.	QTD.			Preço Unit. S/BDI	Preço Unit. S/BDI	BDI	Preço Unit. C/BDI	Valor Total C/BDI
1			SERVIÇOS PRELIMINARES									
1.1	CDHU	02.08.020	Placa de identificação para obra em chapa de aço galvanizado	m²	6,00		6,00	R\$ 881,19	R\$ 5.287,14	29,77%	R\$ 1.143,52	R\$ 6.861,12
1.2	CDHU	02.02.130	Locação de container tipo escritório com 1 vaso sanitário, 1 lavatório e 1 ponto para chuveiro - área mínima de 13,80 m²	un x mês	4,00		4,00	R\$ 1.201,30	R\$ 4.805,20	29,77%	R\$ 1.558,93	R\$ 6.235,71
SUB-TOTAL												R\$ 13.096,83
2			DRENAGEM DE ÁGUAS PLUVIAIS									
2.1	CDHU	46.12.060	Tubo de concreto (PS-2), DN= 400mm	m	96,00		96,00	R\$ 112,57	R\$ 10.806,72	29,77%	R\$ 146,08	R\$ 14.023,88
2.2	CDHU	46.12.080	Tubo de concreto (PA-1), DN= 600mm	m	667,00		667,00	R\$ 221,12	R\$ 147.487,04	29,77%	R\$ 286,95	R\$ 191.393,93
2.3	SINAPI	90102	ESCAVAÇÃO MECANIZADA DE VALA COM PROF. MAIOR QUE 1,5 M ATÉ 3,0 M (MÉDIA ENTRE MONTANTE E JUSANTE/UMA COMPOSIÇÃO POR TRECHO), COM RETROSCAVA 1A CATEGORIA, EM LOCAIS COM ALTO NÍVEL DE INTERFERÊNCIA. AF_01/2015	m³	2.131,78	669,05	2.800,83	R\$ 12,84	R\$ 27.372,06	29,77%	R\$ 16,66	R\$ 46.668,66
2.4	SINAPI	101617	PREPARO DE FUNDO DE VALA COM LARGURA MAIOR OU IGUAL A 1,5 M E MENOR QUE 2,5 M (ACERTO DO SOLO NATURAL). AF_08/2020	m²	1.201,60		1.201,60	R\$ 3,49	R\$ 4.193,58	29,77%	R\$ 4,53	R\$ 5.442,01
2.5	CDHU	07.11.020	Reaterro compactado mecanizado de vala ou cava com compactador	m³	1.875,37	468,49	2.343,86	R\$ 6,67	R\$ 12.508,72	29,77%	R\$ 8,66	R\$ 20.287,68
2.6	SINAPI	97935	CAIXA PARA BOCA DE LOBO SIMPLES RETANGULAR, EM CONCRETO PRÉ-MOLDADO, DIMENSÕES INTERNAS: 0,6X1,0X1,2 M. AF_12/2020	unid.	10,00		10,00	R\$ 866,74	R\$ 8.667,40	29,77%	R\$ 1.124,77	R\$ 11.247,68
2.7	SINAPI	99290	BASE PARA POÇO DE VISITA RETANGULAR PARA DRENAGEM, EM ALVENARIA COM BLOCOS DE CONCRETO, DIMENSÕES INTERNAS = 1,5X1,5 M, PROFUNDIDADE = 1,45M, EXCLUINDO TAMPÃO. AF_12/2020	unid.	13,00		13,00	R\$ 3.959,89	R\$ 51.478,57	29,77%	R\$ 5.138,75	R\$ 66.803,74
2.8	SINAPI	98050	CHAMINÉ CIRCULAR PARA POÇO DE VISITA PARA ESGOTO, EM CONCRETO PRÉ-MOLDADO, DIÂMETRO INTERNO = 0,6 M. AF_12/2020	m	13,00		13,00	R\$ 282,46	R\$ 3.671,98	29,77%	R\$ 366,55	R\$ 4.765,13
2.9	CDHU	49.06.400	Tampão em ferro fundido, diâmetro de 600 mm, classe B 125 (ruptura > 125 kN)	unid.	13,00		13,00	R\$ 462,16	R\$ 6.008,08	29,77%	R\$ 599,75	R\$ 7.796,69
2.10	CDHU	02.10.040	Locação rede de canalização	m	763,00		763,00	R\$ 1,44	R\$ 1.098,72	29,77%	R\$ 1,87	R\$ 1.425,81
2.11	CDHU	04.40.070	Retirada manual de paralelepípedo ou lajota de concreto, inclusive limpeza e empilhamento	m²	8.870,00		8.870,00	R\$ 11,68	R\$ 103.601,60	29,77%	R\$ 15,16	R\$ 134.443,80
SUB-TOTAL												R\$ 504.299,01
3			REASSENTAMENTO DO BLOQUETE									
3.1	CDHU	54.20.130	Reasentamento de pavimentação em lajota de concreto, espessura 8 cm, com rejunte em areia	m²	8.870,00		8.870,00	R\$ 26,93	R\$ 238.869,10	BDI = 29,77%	R\$ 34,95	R\$ 309.980,43
SUB-TOTAL												R\$ 309.980,43
4			SERVIÇOS PRELIMINARES									
4.1	SINAPI	100576	REGULARIZAÇÃO E COMPACTAÇÃO DE SUBLEITO DE SOLO PREDOMINANTEMENTE ARGILOSO. AF_11/2019	m²	0,00	8.870,00	8.870,00	R\$ 2,52	R\$ 22.352,40	29,77%	R\$ 3,27	R\$ 29.006,71
4.2	CDHU	8.04.000.02050	Areia média lavada (a granel caçamba fechada)	m³	0,00	266,10	266,10	R\$ 138,11	R\$ 36.751,07	29,77%	R\$ 179,23	R\$ 47.691,86
4.3	SINAPI	100574	ESPALHAMENTO DE MATERIAL COM TRATOR DE ESTEIRAS. AF_11/2019	m³	0,00	266,10	266,10	R\$ 1,50	R\$ 399,15	29,77%	R\$ 1,95	R\$ 517,98
4.4	SINAPI	101572	ESCORRIMENTO DE VALA, TIPO PONTALETEAMENTO, COM PROFUNDIDADE DE 1,5 A 3,0 M, LARGURA MENOR QUE 1,5 M. AF_08/2020	m²	0,00	1.441,80	1.441,80	R\$ 20,08	R\$ 28.951,34	29,77%	R\$ 26,06	R\$ 37.570,16
SUB-TOTAL												R\$ 114.786,71
TOTAL PROPOSTA LICITADA												R\$ 655.986,05
TOTAL PROPOSTA VENCEDORA												R\$ 655.904,47
TOTAL PROPOSTA A ADITAR												R\$ 286.258,51
TOTAL DO ORÇAMENTO GERAL												R\$ 942.162,98
Porto Ferreira, 23 de Setembro de 2.022.												
Local / Data:												
 Dione Henrique de Souza Daniel ENGENHEIRO CIVIL CREA/SP N° 5070699002												



QUADRO DE LEGENDAS

-  DISSIPADORES EXISTENTES
-  REDE DE DRENAGEM Ø600mm Á EXECUTAR
-  REDE DE DRENAGEM Ø400mm Á EXECUTAR
-  BOCA DE LOBO Á EXECUTAR
-  POÇO DE VISITA Á EXECUTAR

DETALHE DA LOCAÇÃO DA REDE S/ ESCALA

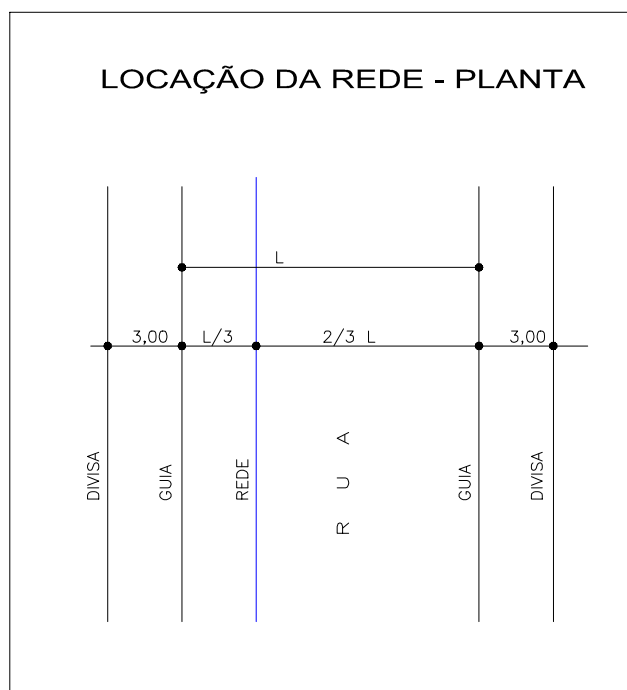

DETALHE DA REDE DE DRENAGEM S/ ESCALA

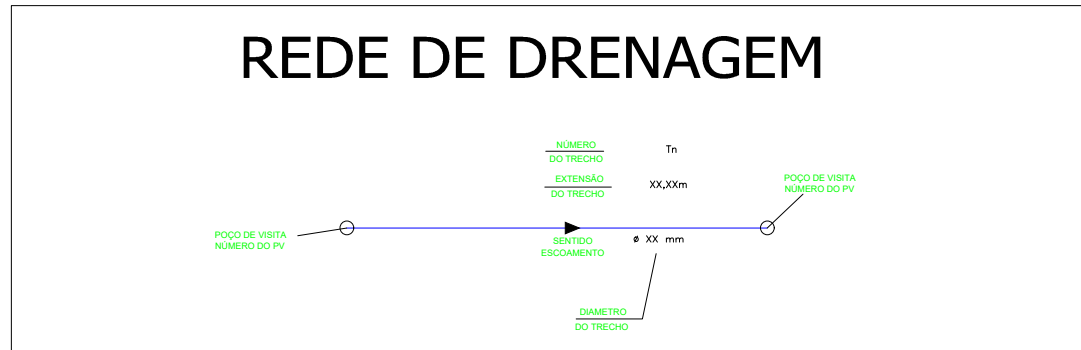

DETALHE DA POÇO DE VISITA S/ ESCALA

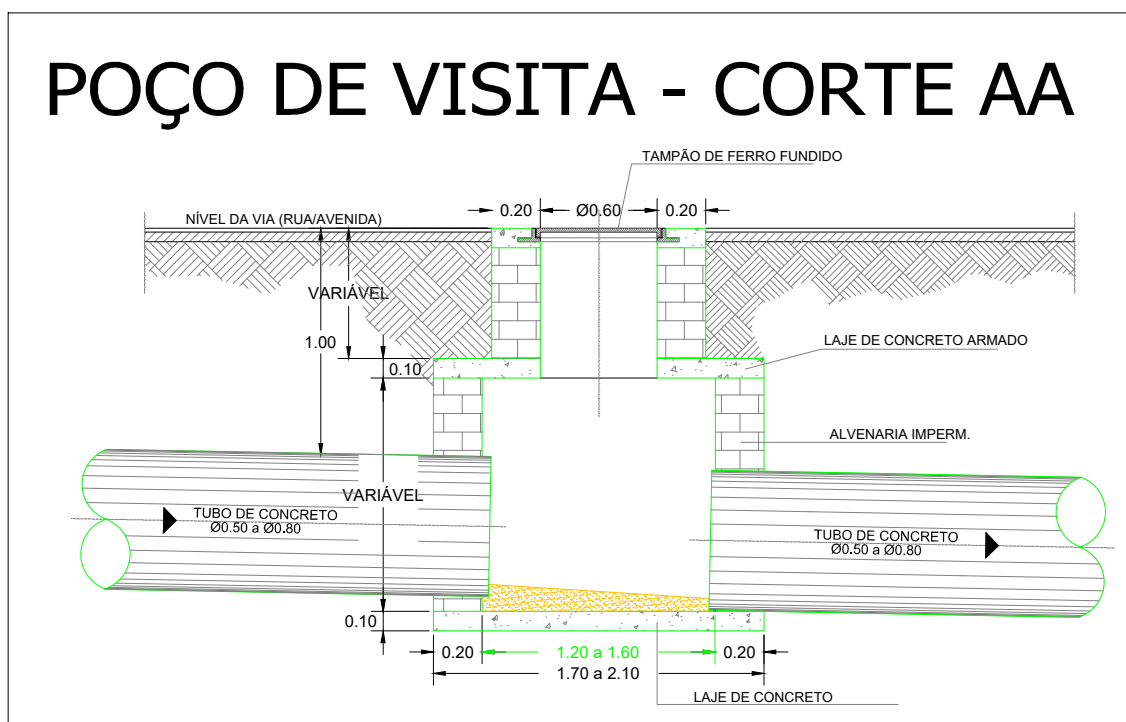

DETALHE DA BOCA DE LEÃO EM CORTE S/ ESCALA

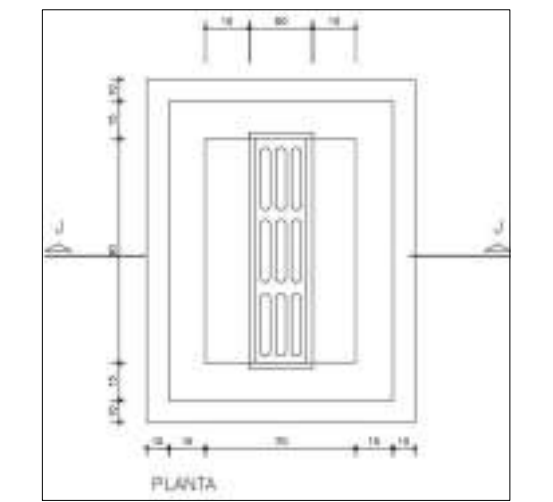

PROJETO DE DRENAGEM DE ÁGUAS PLUVIAIS

FOLHA 01/05

PROPRIETÁRIA: PREFEITURA MUNICIPAL DE PORTO FERREIRA
 OBJETO: EXECUÇÃO DE OBRA DE INFRAESTRUTURA (DRENAGEM DE ÁGUAS PLUVIAIS E REASSENTAMENTO DE PAVIMENTAÇÃO EM BLOQUETE)
 LOCAL: AVENIDA NOSSA SENHORA APARECIDA - ESTÂNCIA PORTO ALEGRE - PORTO FERREIRA/SP

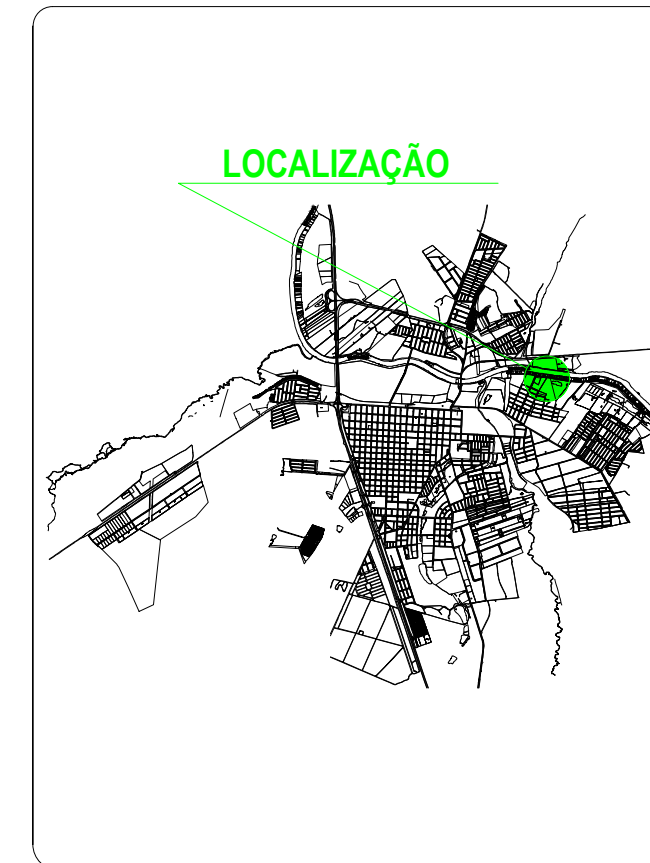

PROPRIETÁRIO:
 Prefeitura Municipal de Porto Ferreira
 Rômulo Luís de Lima Ripa
 Prefeito Municipal de Porto Ferreira

RESPONSÁVEL TÉCNICO
 Jeferson Gustavo Ambrosio
 Engenheiro Civil
 CREA/SP n° 5069707621

OBS: O DESENHO DA VIA ESTÁ EM ESCALA 1:1000

QUADRO DE LEGENDAS

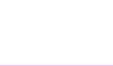
-  DISSIPADORES EXISTENTES
-  REDE DE DRENAGEM Ø600mm Á EXECUTAR
-  REDE DE DRENAGEM Ø400mm Á EXECUTAR
-  BOCA DE LOBO Á EXECUTAR
-  POÇO DE VISITA Á EXECUTAR

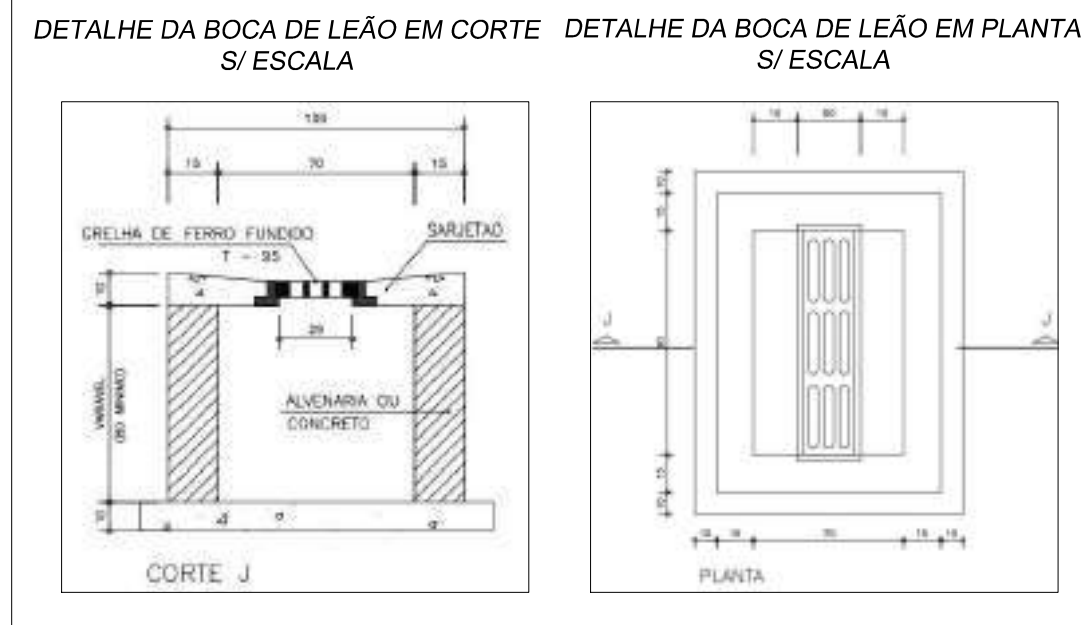

DETALHE DA LOCAÇÃO DA REDE S/ ESCALA

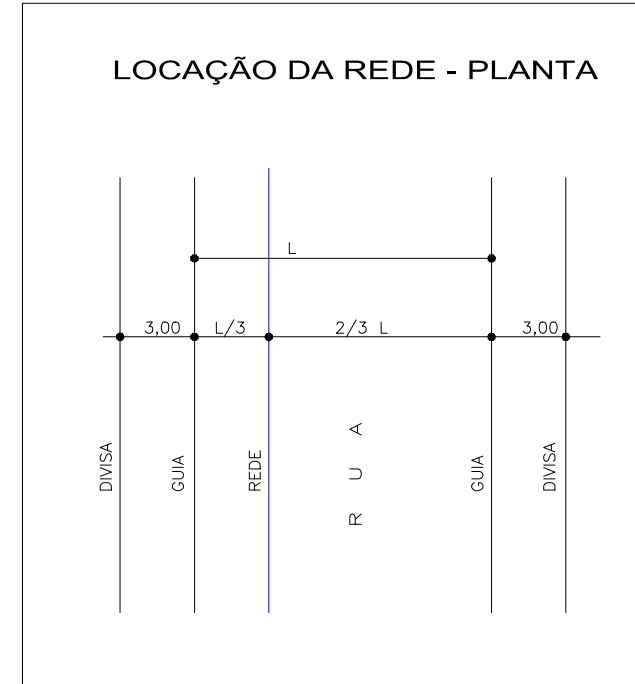

DETALHE DA POÇO DE VISITA S/ ESCALA

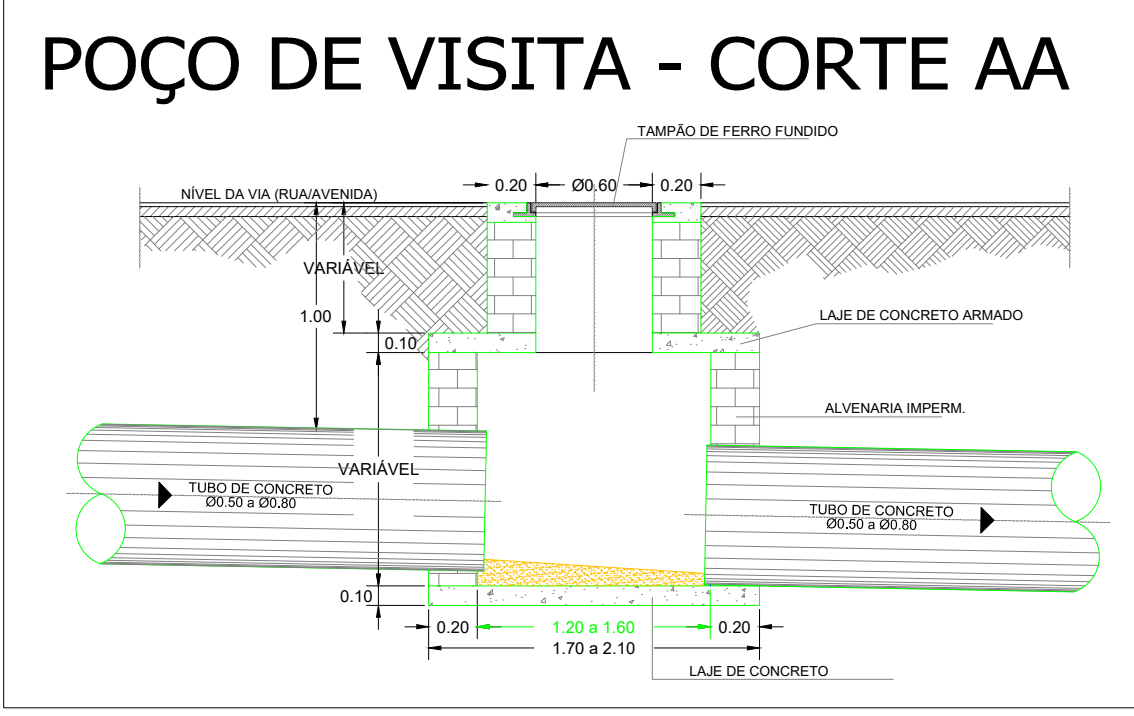

DETALHE DA REDE DE DRENAGEM S/ ESCALA

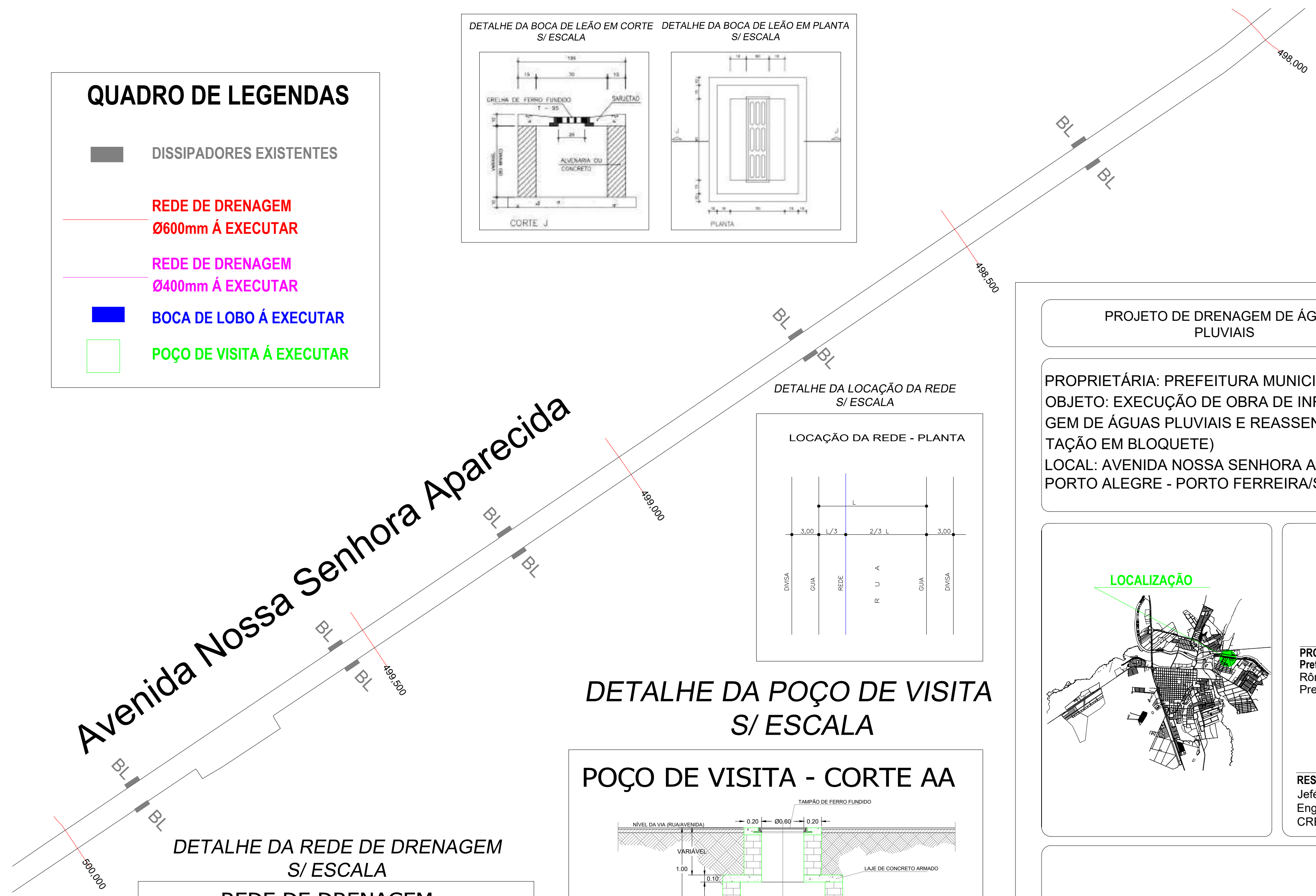
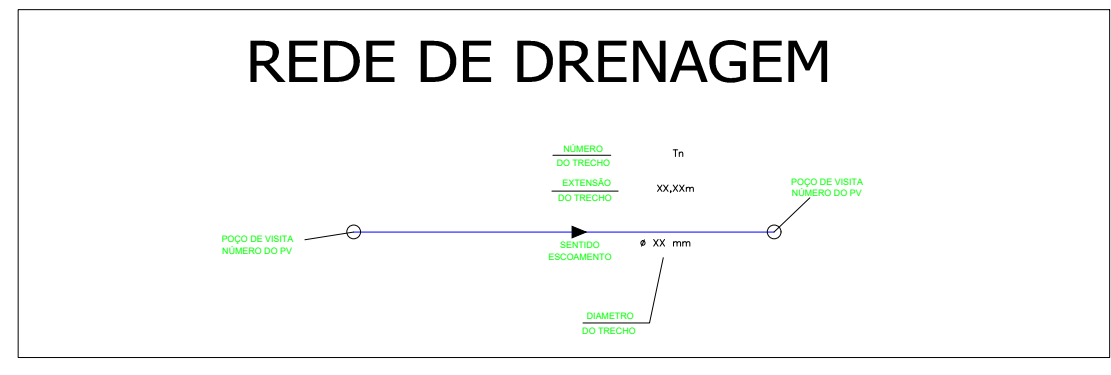

PROJETO DE DRENAGEM DE ÁGUAS PLUVIAIS

FOLHA 02/05

PROPRIETÁRIA: PREFEITURA MUNICIPAL DE PORTO FERREIRA
 OBJETO: EXECUÇÃO DE OBRA DE INFRAESTRUTURA (DRENAGEM DE ÁGUAS PLUVIAIS E REASSENTAMENTO DE PAVIMENTAÇÃO EM BLOQUETE)
 LOCAL: AVENIDA NOSSA SENHORA APARECIDA - ESTÂNCIA PORTO ALEGRE - PORTO FERREIRA/SP

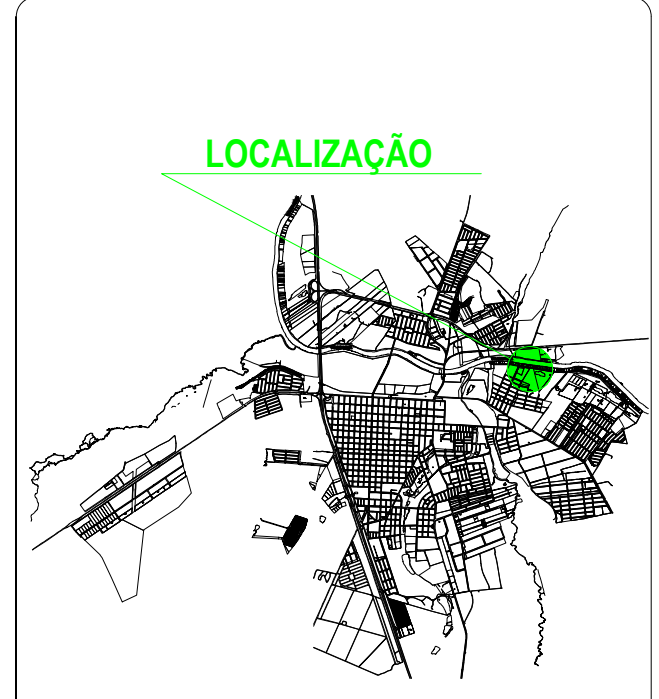



PROPRIETÁRIO:
 Prefeitura Municipal de Porto Ferreira
 Rômulo Luís de Lima Ripa
 Prefeito Municipal de Porto Ferreira

RESPONSÁVEL TÉCNICO
 Jeferson Gustavo Ambrosio
 Engenheiro Civil
 CREA/SP nº 5069707621



QUADRO DE LEGENDAS

-  DISSIPADORES EXISTENTES
- REDE DE DRENAGEM Ø600mm Á EXECUTAR
- REDE DE DRENAGEM Ø400mm Á EXECUTAR
-  BOCA DE LOBO Á EXECUTAR
-  POÇO DE VISITA Á EXECUTAR

DETALHE DA REDE DE DRENAGEM S/ ESCALA

REDE DE DRENAGEM

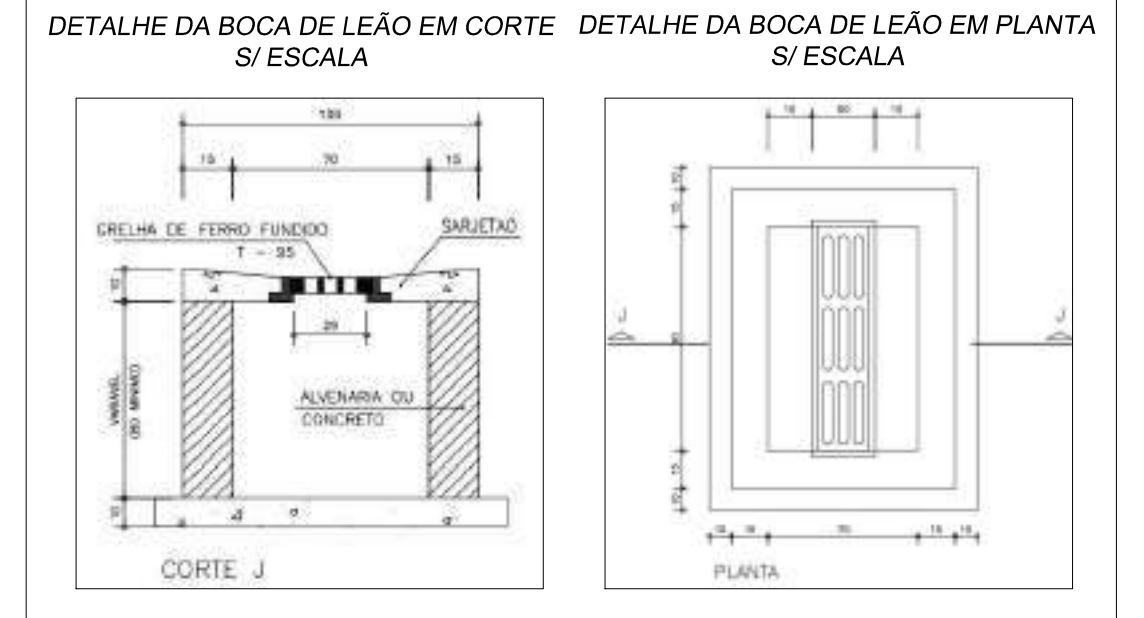
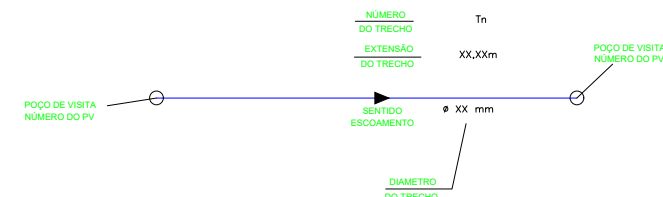

DETALHE DA LOCAÇÃO DA REDE S/ ESCALA

LOCAÇÃO DA REDE - PLANTA

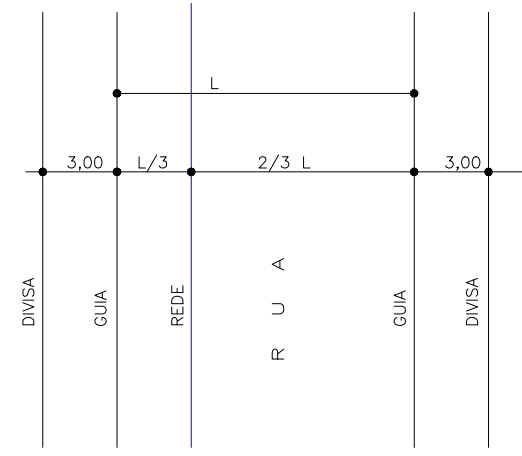

DETALHE DA POÇO DE VISITA S/ ESCALA

POÇO DE VISITA - CORTE AA

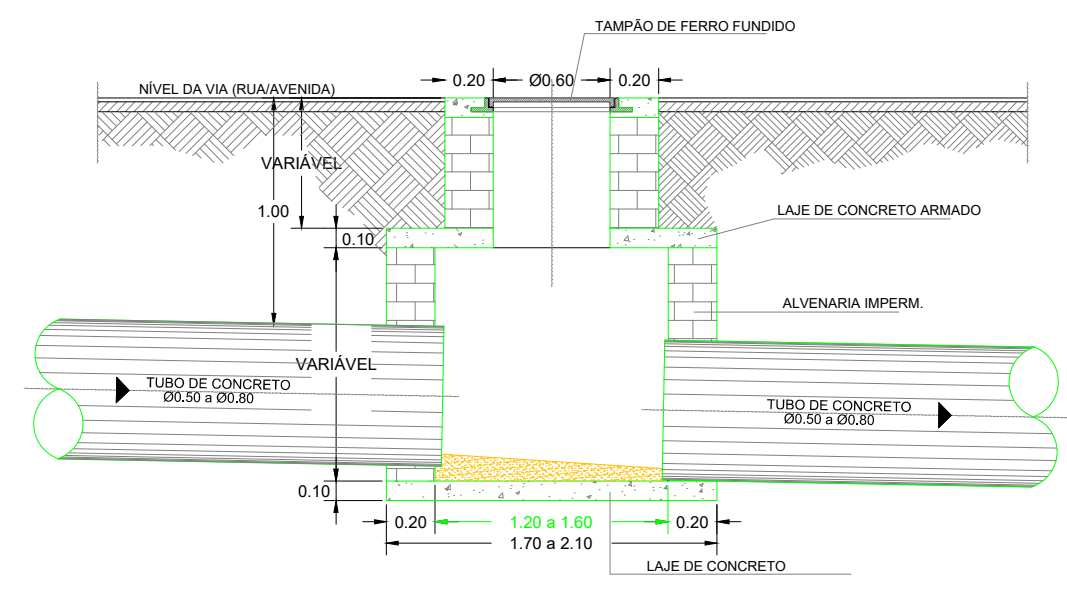

Dissipador Existente Local de lançamento da galeria das águas pluviais

PROJETO DE DRENAGEM DE ÁGUAS PLUVIAIS

FOLHA 03/05

PROPRIETÁRIA: PREFEITURA MUNICIPAL DE PORTO FERREIRA
 OBJETO: EXECUÇÃO DE OBRA DE INFRAESTRUTURA (DRENAGEM DE ÁGUAS PLUVIAIS E REASSENTAMENTO DE PAVIMENTAÇÃO EM BLOQUETE)
 LOCAL: AVENIDA NOSSA SENHORA APARECIDA - ESTÂNCIA PORTO ALEGRE - PORTO FERREIRA/SP

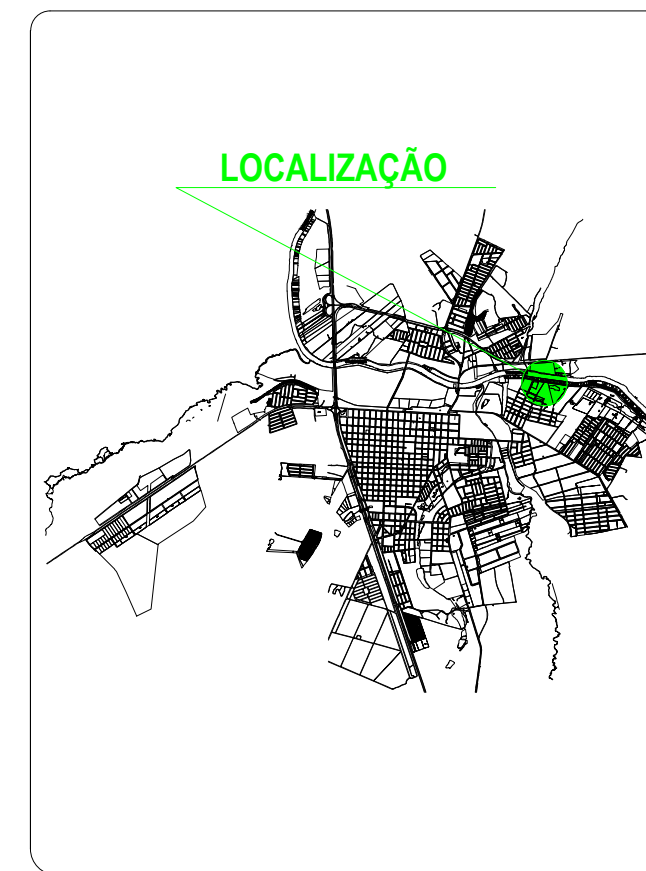

PROPRIETÁRIO:
 Prefeitura Municipal de Porto Ferreira
 Rômulo Luís de Lima Ripa
 Prefeito Municipal de Porto Ferreira

RESPONSÁVEL TÉCNICO
 Jeferson Gustavo Ambrosio
 Engenheiro Civil
 CREA/SP n° 5069707621



DETALHE DA BOCA DE LEÃO EM CORTE S/ ESCALA DETALHE DA BOCA DE LEÃO EM PLANTA S/ ESCALA

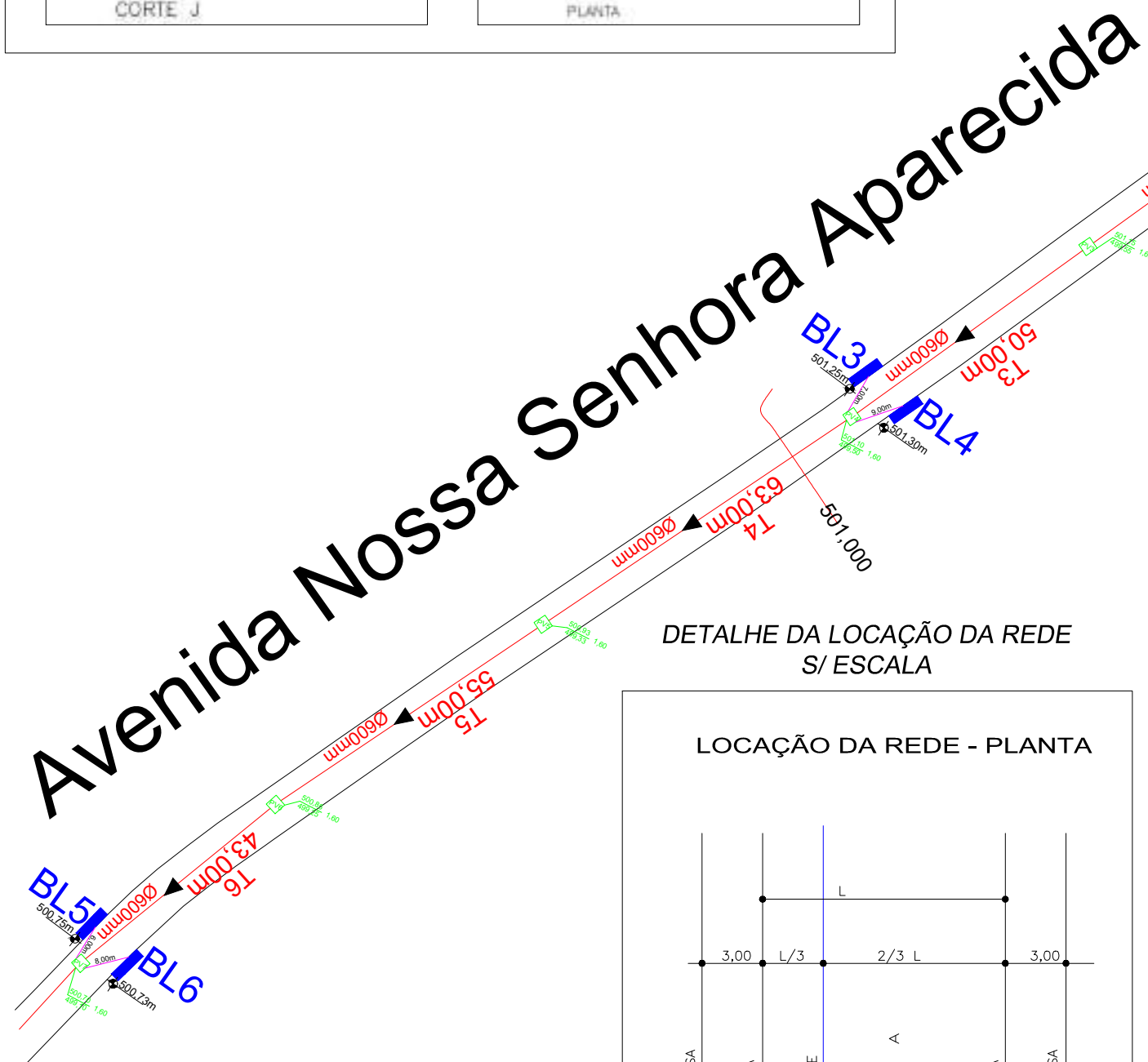
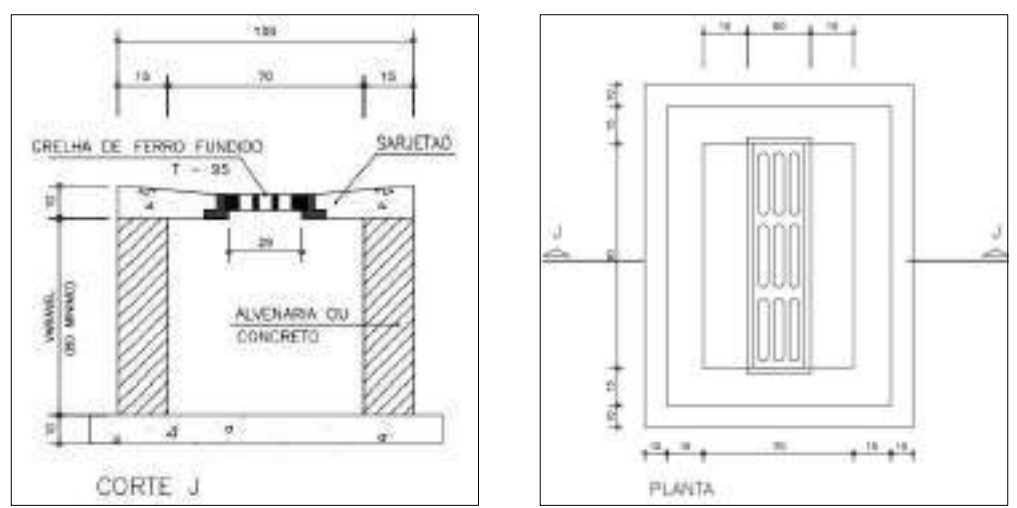

DETALHE DA LOCAÇÃO DA REDE S/ ESCALA

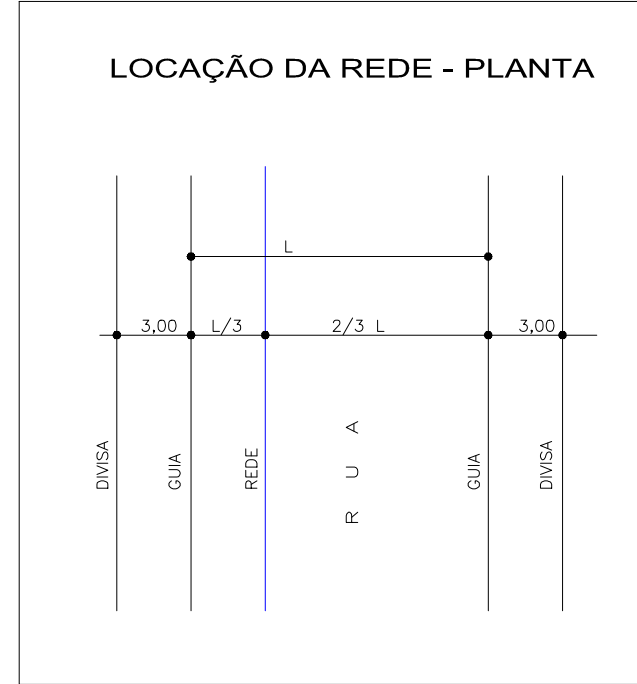

DETALHE DA REDE DE DRENAGEM S/ ESCALA

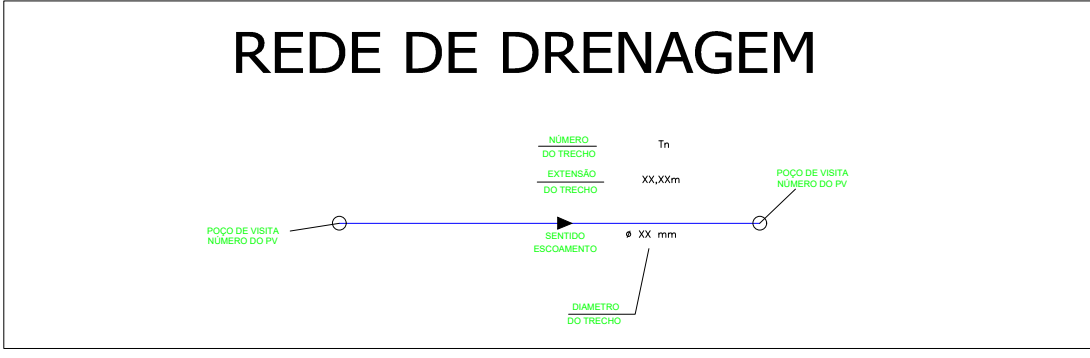

QUADRO DE LEGENDAS

- DISSIPADORES EXISTENTES
- REDE DE DRENAGEM Ø600mm Á EXECUTAR
- REDE DE DRENAGEM Ø400mm Á EXECUTAR
- BOCA DE LOBO Á EXECUTAR
- POÇO DE VISITA Á EXECUTAR

DETALHE DA POÇO DE VISITA S/ ESCALA

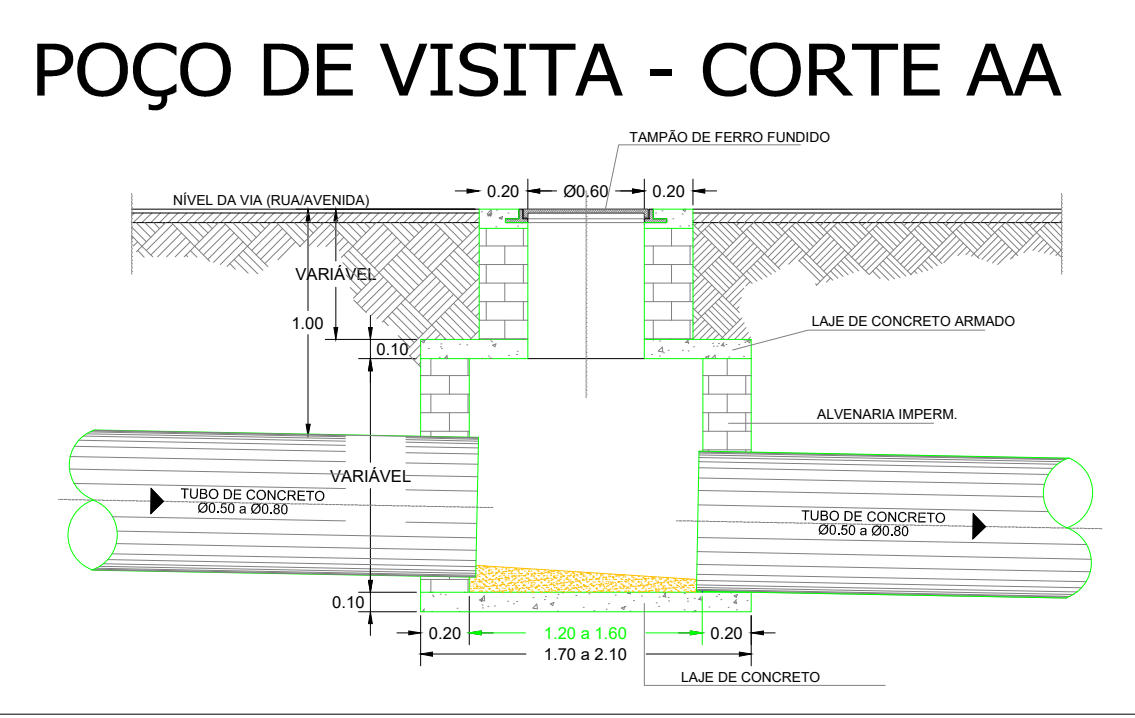

PROJETO DE DRENAGEM DE ÁGUAS PLUVIAIS

FOLHA 04/05

PROPRIETÁRIA: PREFEITURA MUNICIPAL DE PORTO FERREIRA
 OBJETO: EXECUÇÃO DE OBRA DE INFRAESTRUTURA (DRENAGEM DE ÁGUAS PLUVIAIS E REASSENTAMENTO DE PAVIMENTAÇÃO EM BLOQUETE)
 LOCAL: AVENIDA NOSSA SENHORA APARECIDA - ESTÂNCIA PORTO ALEGRE - PORTO FERREIRA/SP

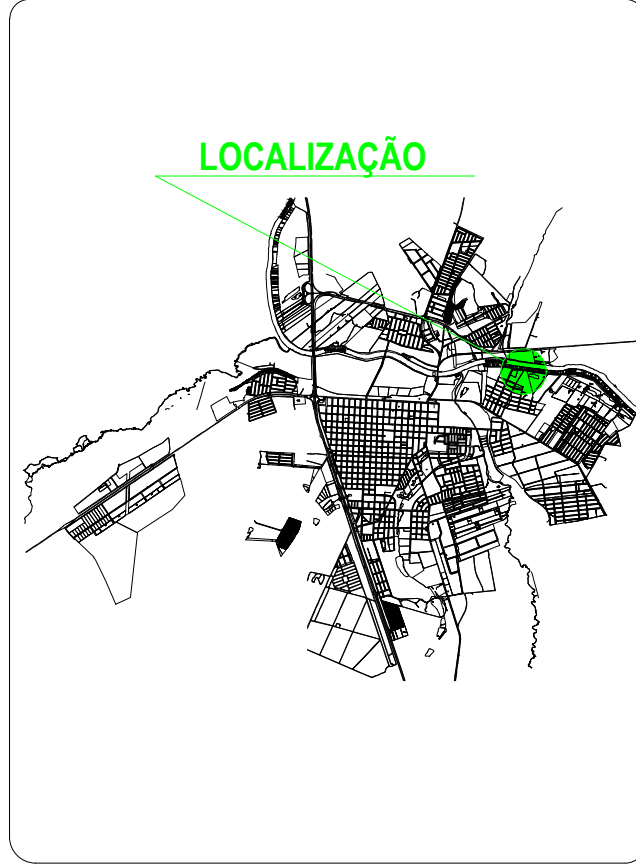

PROPRIETÁRIO:
 Prefeitura Municipal de Porto Ferreira
 Rômulo Luís de Lima Ripa
 Prefeito Municipal de Porto Ferreira

RESPONSÁVEL TÉCNICO
 Jeferson Gustavo Ambrosio
 Engenheiro Civil
 CREA/SP nº 5069707621



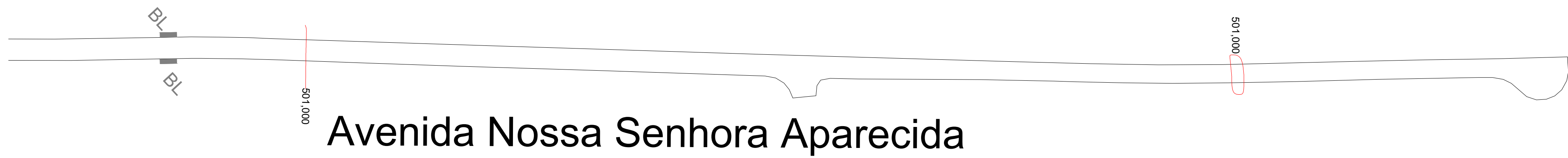

Avenida Nossa Senhora Aparecida

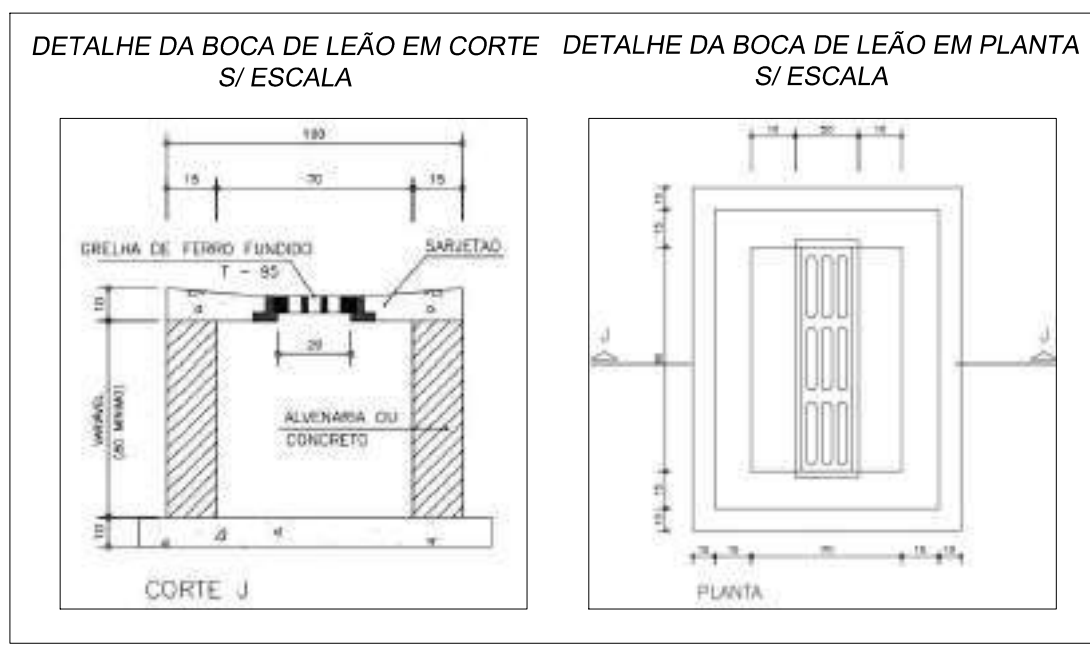

DETALHE DA POÇO DE VISITA S/ ESCALA

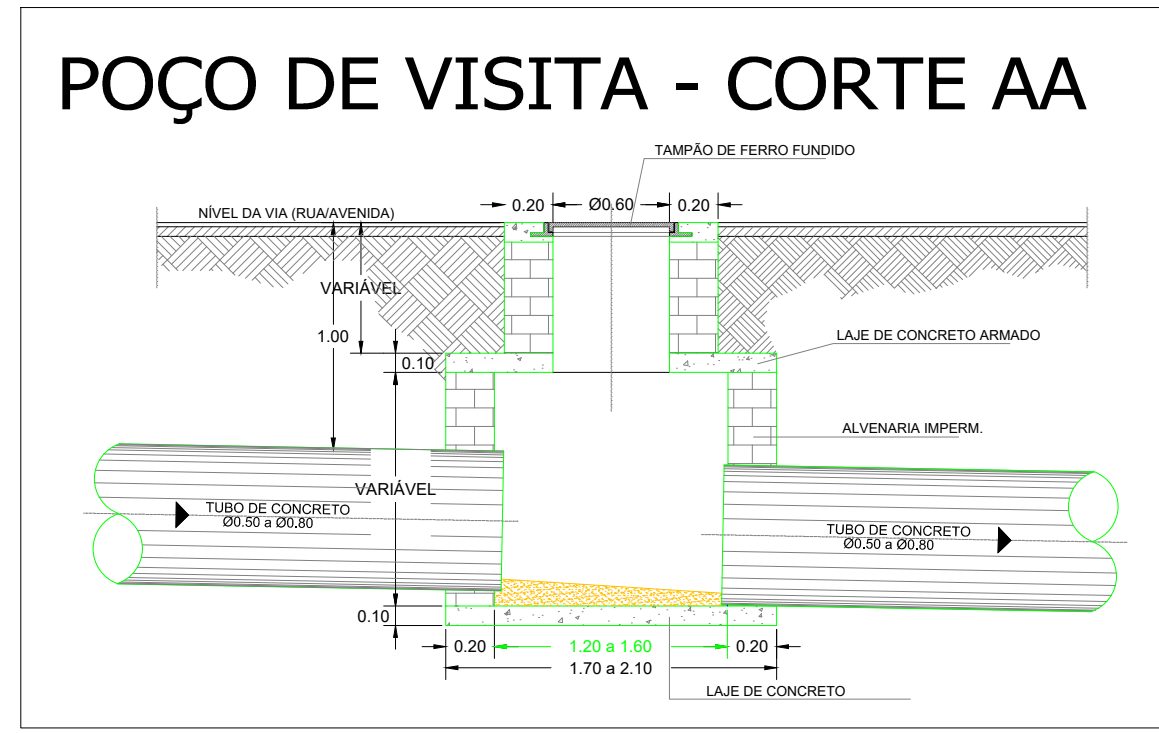

DETALHE DA LOCAÇÃO DA REDE S/ ESCALA

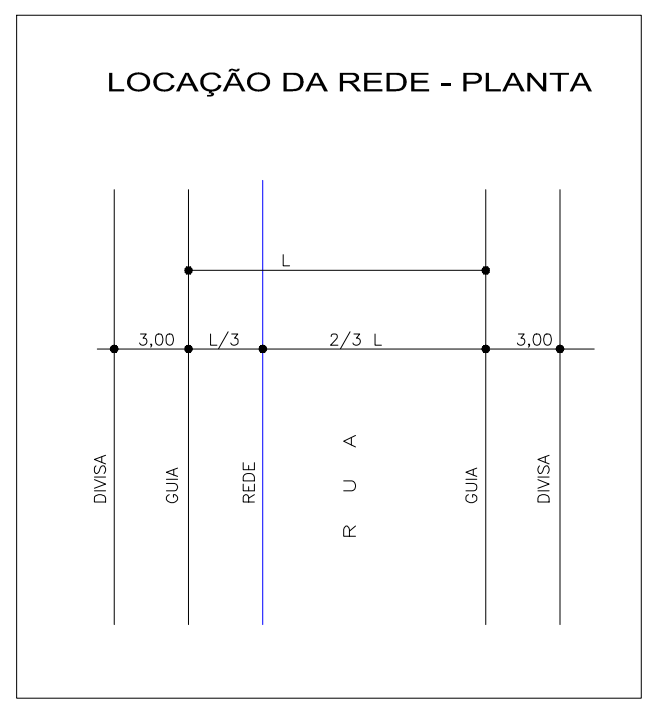

DETALHE DA REDE DE DRENAGEM S/ ESCALA

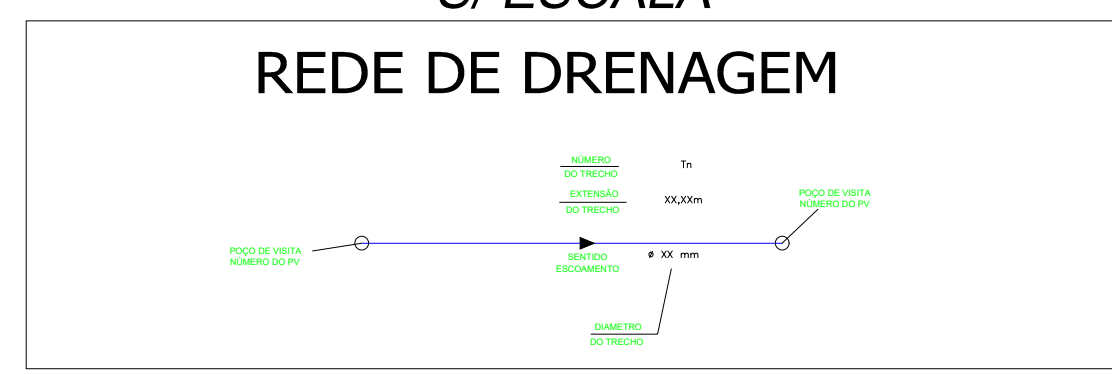

QUADRO DE LEGENDAS

- DISSIPADORES EXISTENTES
- REDE DE DRENAGEM Ø600mm Á EXECUTAR
- REDE DE DRENAGEM Ø400mm Á EXECUTAR
- BOCA DE LOBO Á EXECUTAR
- POÇO DE VISITA Á EXECUTAR

PROJETO DE DRENAGEM DE ÁGUAS PLUVIAIS

FOLHA 05/05

PROPRIETÁRIA: PREFEITURA MUNICIPAL DE PORTO FERREIRA
 OBJETO: EXECUÇÃO DE OBRA DE INFRAESTRUTURA (DRENAGEM DE ÁGUAS PLUVIAIS E REASSENTAMENTO DE PAVIMENTAÇÃO EM BLOQUETE)
 LOCAL: AVENIDA NOSSA SENHORA APARECIDA - ESTÂNCIA PORTO ALEGRE - PORTO FERREIRA/SP

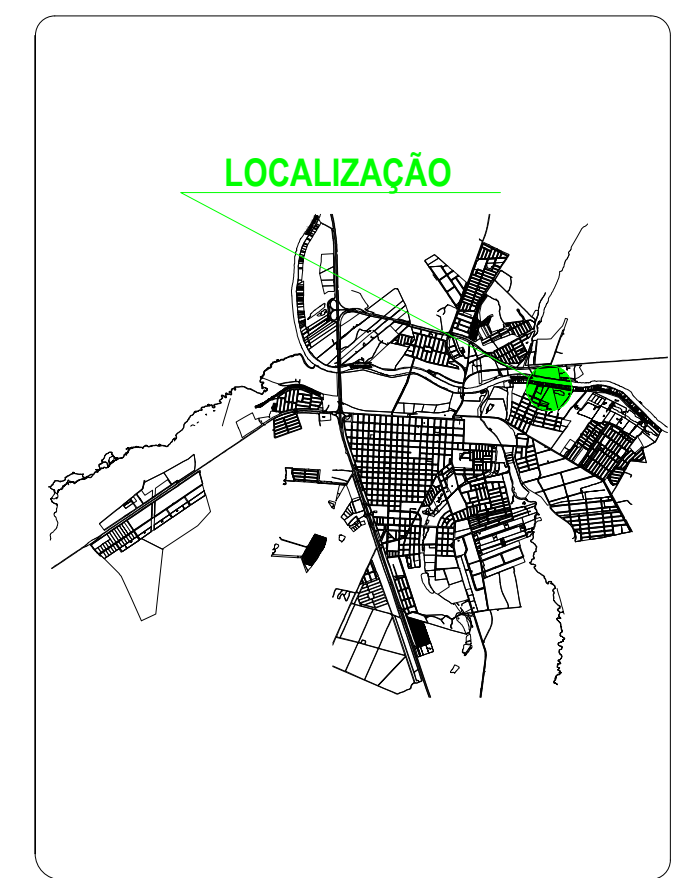

PROPRIETÁRIO:
 Prefeitura Municipal de Porto Ferreira
 Rômulo Luís de Lima Ripa
 Prefeito Municipal de Porto Ferreira

RESPONSÁVEL TÉCNICO
 Jeferson Gustavo Ambrosio
 Engenheiro Civil
 CREA/SP n° 5069707621





PREFEITURA MUNICIPAL DE PORTO FERREIRA

“A CAPITAL NACIONAL DA CERÂMICA ARTÍSTICA E DA DECORAÇÃO”

À

Flex Comércio e Representação Ltda.

Sr. Edson Virginio de Oliveira

Por determinação do Secretário de Obras e Desenvolvimento Urbano, Sr. Rodrigo Louzada, segue **NOTIFICAÇÃO** e **FOTOS** para as devidas providências no prazo estipulado.

Para quaisquer dúvidas ou esclarecimentos, favor entrar em contato com nossa equipe técnica, a qual deverá ser informada da data e horário em que ocorrerá a realização dos reparos. Telefones: (19) 3589-5234 e 3589-5262.

Sem mais.

—

Evandro Júnio Teixeira



 <p>GOVERNO DO ESTADO DE SÃO PAULO</p>		<p>EXECUÇÃO DE OBRA DE INFRAESTRUTURA (DRENAGEM DE ÁGUAS PLUVIAIS E REASSENTAMENTO DE PAVIMENTAÇÃO EM BLOQUETE)</p>		<p>INFRAESTRUTURA URBANA</p>	
		<p>OBRA DO GOVERNO DO ESTADO</p>			
		<p>Investimento Total R\$ 655.904,47</p>		<p>Período da Obra Início: 20/06/2022 Prazo: 04 meses</p>	
<p>K MERDA PREITO KIMERDA</p>					

18 de out. de 2022 10:11:11
 Avenida Nossa Senhora Aparecida, 1240-131
 Porto Ferreira S
 13660
 Bras 

Assinado por: pessoa: RODRIGO LOUZADA
 Para verificar a validade das assinaturas, acesse <https://portoferreira.jdoc.com.br/validacao/6309-16A9-8389-3239G> e informe o código 6309-16A9-8389-3239G



18 de out. de 2022 10:12:45
Avenida Nossa Senhora Aparecida, 219
Porto Ferreira SP
13664-054

Bras 

Assinado por 1 pessoa: FORTRIGO LOUZADA
Para verificar a validade das assinaturas, acesse <https://portoferreira.1doc.com.br/verificacao/verifica-13664-054-2022-10-18-10-12-45> e informe o código 583876-3E3E



18 de out. de 2022 10:14:10
Avenida Nossa Senhora Aparecida, 241
Porto Ferreira S
13664-051

Bras 

Assinado por 1 pessoa: RODRIGO LOUZADA
Para verificar a validade das assinaturas, acesse <https://brasil.com.br/verificacao/63929-510-88876-32326> e informe o código 510-88876-32326



18 de out. de 2022 10:12:45
Avenida Nossa Senhora Aparecida, 219
Porto Ferreira SP
13664-054

Bras 

Assinado por 1 pessoa: FORTIGIO LOUZADA
Para verificar a validade das assinaturas, acesse <https://portoferreira.1doc.com.br/verificacao/2022-10-18-10-12-45-13664-054-13664-054-13664-054> e informe o código 2022-10-18-10-12-45-13664-054-13664-054-13664-054



18 de out. de 2022 10:14:00
Avenida Nossa Senhora Aparecida, 241
Porto Ferreira SP
13664-054



18 de out. de 2022 10:14:38
Avenida Nossa Senhora Aparecida, 243
Porto Ferreira S
13664-054

Bras 

Assinado por 1 pessoa: RODRIGO LOURENÇO DA SILVA
Para verificar a validade das assinaturas acesse <https://brasil.com.br/verificacao/63002-1940-88872-38396> e informe o código 63002-1940-88872-38396



18 de out. de 2022 10:14:2
Avenida Nossa Senhora Aparecida, 243
Porto Ferreira S
13664-05

Bras 

Assinado por 1 pessoa: RODRIGO LOUZADA

Para verificar a validade das assinaturas, acesse <https://portoferreira.1doc.com.br/verificacao/63029-1BA2-8881B-3E3E> e informe o código 88172-618 A2-8881B-3E3E



PORTO FERREIRA

PREFEITURA DE PORTO FERREIRA

“A CAPITAL NACIONAL DA CERÂMICA ARTÍSTICA E DA DECORAÇÃO”

SECRETARIA DE OBRAS E DESENVOLVIMENTO URBANO

À
FLEX COMÉRCIO E REPRESENTAÇÃO LTDA.
Sr. Edson Virgínio de Oliveira
Diretor Proprietário

Objeto: “Execução de obra e serviços de engenharia em *infraestrutura urbana* (drenagem de águas pluviais e reassentamento de pavimentação em bloquete) na Avenida Nossa Senhora Aparecida - Estância Porto Alegre - Porto Ferreira/SP”.

Contrato: 058/2022 – Tomada de Preços nº 07/2022

CNPJ: 10.350.473/0001-72

NOTIFICAÇÃO

Em vistoria técnica realizada em 18/10/2022, foi constatada a total ausência de funcionários da Contratada - Flex - no local da obra, conforme demonstrado em fotos anexas, sendo que tal ausência contraria o disposto em contrato, bem como o andamento e a execução do cronograma previamente pactuado, inclusive a dilação de prazo e o aditivo de valor concedidos, cujo término dar-se-á em 19/12/2022.

Constatou-se, também, conforme foto 1, anexa, que a placa de identificação da obra foi alvo de pixação, devendo ser devidamente reparada.

Diante do exposto, fica a empresa FLEX COMÉRCIO E REPRESENTAÇÃO LTDA., **NOTIFICADA** para, **no prazo de 24 (vinte e quatro) horas**, a contar do recebimento desta, **RETOMAR A DEVIDA EXECUÇÃO DA OBRA**.

Salientamos que o não cumprimento ao disposto na presente notificação acarretará a aplicação das penalidades previstas em contrato e na Lei vigente.

Atenciosamente,

Porto Ferreira, 18 de outubro de 2022.

Rodrigo Louzada
Secretário de Obras e
Desenvolvimento Urbano

Secretaria Obras e Desenvolvimento Urbano

CNPJ: 45.339.363/0001-94

Praça Cornélio Procópio, 90

Fone: (19) 3589-5262

www.portoferreira.sp.gov.br





VERIFICAÇÃO DAS ASSINATURAS



Código para verificação: C3A2-18A9-E318-2C1F

Este documento foi assinado digitalmente pelos seguintes signatários nas datas indicadas:

- ✓ RODRIGO LOUZADA (CPF 285.XXX.XXX-03) em 18/10/2022 21:32:40 (GMT-03:00)
Papel: Assinante
Emitido por: Sub-Autoridade Certificadora 1Doc (Assinatura 1Doc)

Para verificar a validade das assinaturas, acesse a Central de Verificação por meio do link:

<https://portoferreira.1doc.com.br/verificacao/C3A2-18A9-E318-2C1F>





PORTO FERREIRA

PREFEITURA DE PORTO FERREIRA
"A CAPITAL NACIONAL DA CERÂMICA ARTÍSTICA E DA DECORAÇÃO"
SECRETARIA DE OBRAS E DESENVOLVIMENTO URBANO

Ofício nº 140/2022 – SODU

Porto Ferreira, 05 de Dezembro de 2022.

Ao

Excelentíssimo Senhor Prefeito Municipal
Sr. Rômulo Luís de Lima Ripa

Prezado Senhor,

Em atendimento ao **Requerimento nº 618/2022**, subscrito pelo nobre vereador Sr. João Lázaro Batista, informamos que:

- 1 Em anexo os mapas fornecidos pela empresa BRK Ambiental, e e-mail trocados, Mapeamento de Abastecimento de água e Esgotamento sanitário, ressalta-se que os mesmos não tem profundidade, motivo da reunião elaborada no canteiro de obras em 06 de julho de 2.022 (008 - RDO 06-07-2022 em anexo).
- 2 Em anexo os Projetos solicitados o Projeto original foi finalizado em meados de junho de 2020, conforme ART anexa, sendo que sua elaboração foi anterior visto que a ART é o último documento elaborado, posteriormente o objeto foi atualizado e protocolado junto ao FUNDO ESTADUAL DE RECURSOS HÍDRICOS – FEHIDRO (FEHIDRO), órgão da SECRETARIA DE SANEAMENTO E RECURSOS HÍDRICOS do GOVERNO DO ESTADO DE SÃO PAULO, sendo que sua liberação e assinatura de convênio se deram em fevereiro de 2.022, ou seja, 50 meses depois da finalização do projeto, em anexo também a readequação elaborada.
- 3 Em anexo esclarecimento completo dos fatos.
- 4 Em anexo despacho consta o anexo dos relatórios de RDO (Diário de Obra).
- 5 Em anexo cópia de notificação enviada.

Sem mais para o momento, reitero protestos de elevada estima e consideração.

Atenciosamente,

Rodrigo Louzada
Secretário de Obras e
Desenvolvimento Urbano

Secretaria de Obras e Desenvolvimento Urbano

CNPJ: 45.339.363/0001-94

Praça Cornélio Procópi, 90

Fone: (19) 3589-5200/3589-5262

www.portoferreira.sp.gov.br

Assinado por 1 pessoa: RODRIGO LOUZADA
Para verificar a validade das assinaturas, acesse <https://portoferreira.1doc.com.br/verificacao/59D9-5D17-9887-3E9C> e informe o código 59D9-5D17-9887-3E9C





PREFEITURA DE PORTO FERREIRA
"A CAPITAL NACIONAL DA CERÂMICA ARTÍSTICA E DA DECORAÇÃO"
SECRETARIA DE OBRAS E DESENVOLVIMENTO URBANO

PROP:	PREFEITURA MUNICIPAL DE PORTO FERREIRA - SP		Fonte:	CDHU - 184 - Data Base 03/11/2020 SINAPI 01/2022 - Data Base 16/03/2021									
OBJETO:	EXECUÇÃO DE OBRA DE INFRAESTRUTURA (DRENAGEM DE ÁGUAS PLUVIAIS E REASSENTAMENTO DE PAVIMENTAÇÃO EM BLOQUETE)												
LOCAL:	AVENIDA NOSSA SENHORA APARECIDA - ESTÂNCIA PORTO ALEGRE - PORTO FERREIRA/SP										ART:		BDI = 29,77%
Item	REFERÊNCIA	CÓDIGO	Descrição dos Serviços	UNID.	QTD.				Preço Unit. S/BDI	Preço Unit. S/BDI	BDI	Preço Unit. C/BDI	Valor Total C/BDI
1 SERVIÇOS PRELIMINARES													
1.1	CDHU	02.08.020	Placa de identificação para obra em chapa de aço galvanizado	m²	6,00			6,00	R\$ 587,86	R\$ 3.527,16	29,77%	R\$ 762,87	R\$ 4.577,22
1.2	CDHU	02.02.130	Locação de container tipo escritório com 1 vaso sanitário, 1 lavatório e 1 ponto para chuveiro - área mínima de 13,80 m²	un x mês	4,00			4,00	R\$ 929,72	R\$ 3.718,88	29,77%	R\$ 1.206,50	R\$ 4.826,00
SUB-TOTAL													R\$ 9.403,22
2 DRENAGEM DE ÁGUAS PLUVIAIS													
2.1	CDHU	46.12.060	Tubo de concreto (PS-2), DN= 400mm	m	96,00			96,00	R\$ 93,16	R\$ 8.943,36	29,77%	R\$ 120,89	R\$ 11.605,44
2.2	CDHU	46.12.080	Tubo de concreto (PA-1), DN= 600mm	m	667,00			667,00	R\$ 176,74	R\$ 117.885,58	29,77%	R\$ 229,36	R\$ 152.983,12
2.3	SINAPI	90102	ESCAVAÇÃO MECANIZADA DE VALA COM PROF. MAIOR QUE 1,5 M ATÉ 3,0 M (MÉDIA ENTRE MONTANTE E JUSANTE/UMA COMPOSIÇÃO POR TRECHO), COM RETROSCAVA 1A CATEGORIA, EM LOCAIS COM ALTO NÍVEL DE INTERFERÊNCIA. AF_01/2015	m³	2.131,78	669,05		2.800,83	R\$ 10,17	R\$ 21.680,20	29,77%	R\$ 13,20	R\$ 28.139,50
2.4	SINAPI	101617	PREPARO DE FUNDO DE VALA COM LARGURA MAIOR OU IGUAL A 1,5 M E MENOR QUE 2,5 M (ACERTO DO SOLO NATURAL). AF_08/2020	m³	1.201,60			1.201,60	R\$ 3,00	R\$ 3.604,80	29,77%	R\$ 3,89	R\$ 4.674,22
2.5	CDHU	07.11.020	Reaterro compactado mecanizado de vala ou cava com compactador	m³	1.875,37	468,49		2.343,86	R\$ 5,36	R\$ 10.051,98	29,77%	R\$ 6,96	R\$ 13.052,58
2.6	SINAPI	97935	CAIXA PARA BOCA DE LOBO SIMPLES RETANGULAR, EM CONCRETO PRÉ-MOLDADO, DIMENSÕES INTERNAS: 0,6X1,0X1,2 M. AF_12/2020	unid.	10,00			10,00	R\$ 700,11	R\$ 7.001,10	29,77%	R\$ 908,53	R\$ 9.085,30
2.7	SINAPI	99290	BASE PARA POÇO DE VISITA RETANGULAR PARA DRENAGEM, EM ALVENARIA COM BLOCOS DE CONCRETO, DIMENSÕES INTERNAS = 1,5X1,5 M, PROFUNDIDADE = 1,45M, EXCLUINDO TAMPÃO. AF_12/2020	unid.	13,00			13,00	R\$ 3.341,08	R\$ 43.434,04	29,77%	R\$ 4.335,72	R\$ 56.364,36
2.8	SINAPI	98050	CHAMINÉ CIRCULAR PARA POÇO DE VISITA PARA ESGOTO, EM CONCRETO PRÉ-MOLDADO, DIÂMETRO INTERNO = 0,6 M. AF_12/2020	m	13,00			13,00	R\$ 229,77	R\$ 2.987,01	29,77%	R\$ 298,17	R\$ 3.876,21
2.9	CDHU	49.06.400	Tampão em ferro fundido, diâmetro de 600 mm, classe B 125 (ruptura > 125 kN)	unid.	13,00			13,00	R\$ 420,20	R\$ 5.462,60	29,77%	R\$ 545,29	R\$ 7.088,77
2.10	CDHU	02.10.040	Locação rede de canalização	m	763,00			763,00	R\$ 1,12	R\$ 854,56	29,77%	R\$ 1,45	R\$ 1.106,35
2.11	CDHU	04.40.070	Retirada manual de paralelepípedo ou lajota de concreto, inclusive limpeza e empilhamento	m²	8.870,00			8.870,00	R\$ 9,35	R\$ 82.934,50	29,77%	R\$ 12,13	R\$ 107.593,10
SUB-TOTAL													R\$ 395.568,95
3 REASSENTAMENTO DO BLOQUETE													
3.4	CDHU	54.20.130	Reasentamento de pavimentação em lajota de concreto, espessura 8 cm, com rejunte em areia	m²	8.870,00			8.870,00	R\$ 21,80	R\$ 193.366,00	BDI = 29,77%	R\$ 28,29	R\$ 250.932,30
SUB-TOTAL													R\$ 250.932,30
1 SERVIÇOS PRELIMINARES													
1.1	SINAPI	100576	REGULARIZAÇÃO E COMPACTAÇÃO DE SUBLEITO DE SOLO PREDOMINANTEMENTE ARGILOSO. AF_11/2019	m²	0,00	8.870,00		8.870,00	R\$ 2,17	R\$ 19.247,90	29,77%	R\$ 2,96	R\$ 26.255,20
	CDHU	3.04.000.02050	Areia média lavada (a granel/caçamba fechada)	m³	0,00	266,10		266,10	R\$ 123,45	R\$ 32.850,05	29,77%	R\$ 160,20	R\$ 42.629,22
	SINAPI	100574	ESPALHAMENTO DE MATERIAL COM TRATOR DE ESTEIRAS. AF_11/2019	m²	0,00	266,10		266,10	R\$ 1,24	R\$ 329,96	29,77%	R\$ 1,67	R\$ 444,39
	SINAPI	101572	ESCORAMENTO DE VALA, TIPO PONTALETAMENTO, COM PROFUNDIDADE DE 1,5 A 3,0 M, LARGURA MENOR QUE 1,5 M. AF_08/2020	m³	0,00	1.441,80		1.441,80	R\$ 17,29	R\$ 24.928,72	29,77%	R\$ 24,06	R\$ 34.689,71
SUB-TOTAL													R\$ 104.018,52
TOTAL PROPOSTA LICITADA													R\$ 655.986,05
TOTAL PROPOSTA VENCEDORA													R\$ 655.904,47
TOTAL PROPOSTA A ADITAR													R\$ 104.018,52
TOTAL DO ORÇAMENTO GERAL													R\$ 759.922,98

Porto Ferreira, 08 de Setembro de 2.022.

Local / Data:

Dione Henrique de Souza Daniel

ENGENHEIRO CIVIL

CREA/SP N° 5070699002

Assinado por 1 pessoa: RODRIGO LOUZADA
 Para verificar a validade das assinaturas, acesse <https://portoferreira.1doc.com.br/verificacao/69D9-5D17-9887-3E9C> e informe o código 69D9-5D17-9887-3E9C





PREFEITURA MUNICIPAL DE PORTO FERREIRA

PRACA CORNÉLIO PROCÓPIO n. 90 - CENTRO - CNPJ n. 45.339.363/0001-94

PLANILHA ORÇAMENTÁRIA

PROP:	PREFEITURA MUNICIPAL DE PORTO FERREIRA - SP		Fonte: CPOS - 178 SEM DESONERAÇÃO - Data Base 02/03/2.020.				
OBJETO:	EXECUÇÃO DE OBRA DE INFRAESTRUTURA (DRENAGEM DE ÁGUAS PLUVIAIS E REASSENTAMENTO DE PAVIMENTAÇÃO EM BLOQUETE)						
LOCAL:	AVENIDA NOSSA SENHORA APARECIDA - ESTÂNCIA PORTO ALEGRE - PORTO FERREIRA/SP		ART: 28027230200628170			BDI = 20,76%	
Item		Descrição dos Serviços	UNID.	QTD.	Preço Unit. S/BDI	Preço Unit. C/BDI	Valor Total C/BDI
1	CÓDIGO	SERVIÇOS PRELIMINARES					
1.1	02.08.020	Placa de identificação para obra	m²	6,00	R\$ 516,19	R\$ 623,35	R\$ 3.740,11
SUB-TOTAL							R\$ 3.740,11
2	CÓDIGO	DRENAGEM DE ÁGUAS PLUVIAIS					
2.1	46.12.060	Tubo de concreto (PS-2), DN= 400mm	m	96,00	R\$ 79,25	R\$ 95,70	R\$ 9.187,42
2.2	46.12.080	Tubo de concreto (PA-1), DN= 600mm	m	667,00	R\$ 147,54	R\$ 178,17	R\$ 118.838,93
2.3	07.02.020	Escavação mecanizada de valas ou cavas com profundidade de até 2 m	m³	1.629,17	R\$ 6,85	R\$ 8,27	R\$ 13.476,59
2.4	11.18.040	Lastro de pedra britada	m³	144,47	R\$ 114,26	R\$ 137,98	R\$ 19.934,02
2.5	07.11.020	Reaterro compactado mecanizado de vala ou cava com compactador	m³	1.369,35	R\$ 4,82	R\$ 5,82	R\$ 7.970,48
2.6	49.12.058	Boca de leão simples tipo PMSP, com grelha	unid.	10,00	R\$ 2.079,05	R\$ 2.510,66	R\$ 25.106,61
2.7	49.12.110	Poço de visita de 1,60x1,60x1,60, tipo PMSP	unid.	13,00	R\$ 4.150,92	R\$ 5.012,65	R\$ 65.164,46
2.8	49.12.120	Chaminé para poço de visita tipo PMSP em alvenaria diâmetro interno 70 cm - pescoço	m	13,00	R\$ 485,28	R\$ 586,02	R\$ 7.618,31
2.9	49.06.420	Tampão em ferro fundido, diâmetro de 600 mm, classe D 400 (ruptura > 400 kN)	unid.	13,00	R\$ 335,03	R\$ 404,58	R\$ 5.259,57
2.10	02.10.040	Locação rede de canalização	m	763,00	R\$ 0,94	R\$ 1,14	R\$ 866,11
2.11	04.40.070	Retirada manual de paralelepípedo ou lajota de concreto, inclusive limpeza e empilhamento	m²	8.700,00	R\$ 9,46	R\$ 11,42	R\$ 99.387,90
SUB-TOTAL							R\$ 372.810,41
3	CÓDIGO	REASSENTAMENTO DO BLOQUETE					
3.4	54.20.140	Reassentamento de pavimentação em lajota de concreto, espessura 10 cm, com rejunte em areia	m²	8.700,00	R\$ 23,77	R\$ 28,70	R\$ 249.730,47
SUB-TOTAL							R\$ 249.730,47
4		TOTAL DO ORÇAMENTO					R\$ 626.280,99

Porto Ferreira, 19 de outubro de 2.020.

Local / Data:

 JEFÉRON GUSTAVO AMBROSIO
 ENGENHEIRO CIVIL
 CREA/SP N° 5069707621

**Ofício 2.553/2022**

Acompanhe via internet em <https://portoferreira.1doc.com.br/atendimento/> usando o código:
923.216.661.247.257.693

Evandro T. SODU-DOP-SECGC

Destinatário

FLEX COMERCIO E REPRESENTACAO LTDA

vendas@flexrep.com.br

CC

4 setores envolvidos

SODU-DOP-SECGCSODU-SECSODU-DOPSODU-DOP-SECAE

18/10/2022 17:25

NOTIFICAÇÃO - AUSÊNCIA TOTAL DE FUNCIONÁRIOS NA OBRA - CONTRATO 058/2022 - TP 07/2022 - “Execução de obra e serviços de engenharia em infraestrutura urbana (drenagem de águas pluviais e reassentamento de pavimentação em bloquete) na Av. N. S. Aparecida

Ofício

À

Flex Comércio e Representação Ltda.

Sr. Edson Virginio de Oliveira

Por determinação do Secretário de Obras e Desenvolvimento Urbano, Sr. Rodrigo Louzada, segue **NOTIFICAÇÃO** e **FOTOS** para as devidas providências no prazo estipulado.

Para quaisquer dúvidas ou esclarecimentos, favor entrar em contato com nossa equipe técnica, a qual deverá ser informada da data e horário em que ocorrerá a realização dos reparos. Telefones: (19) 3589-5234 e 3589-5262.

Sem mais.

—
Evandro Junio Teixeira[FOTO_1_PLACA_PIXADA.pdf](#) (603,25 KB)

2 downloads

[FOTO_2_AUSENCIA_TOTAL_DE_FUNCIONARIOS.pdf](#) (260,30 KB)

2 downloads

[FOTO_3_AUSENCIA_TOTAL_DE_FUNCIONARIOS.pdf](#) (372,96 KB)

1 download

[FOTO_4_AUSENCIA_TOTAL_DE_FUNCIONARIOS.pdf](#) (260,30 KB)

0 downloads

[FOTO_5_AUSENCIA_TOTAL_DE_FUNCIONARIOS.pdf](#) (275,71 KB)

0 downloads

[FOTO_6_AUSENCIA_TOTAL_DE_FUNCIONARIOS.pdf](#) (320,50 KB)

0 downloads

[FOTO_7_AUSENCIA_TOTAL_DE_FUNCIONARIOS.pdf](#) (396,58 KB)

0 downloads



NOTIFICACAO 18_10_2022 NOTIFICACAO AUSENCIA TOTAL DE FUNCIONARIOS NA OBRA I NFRA URBANA NA AV N S APARECIDA BLOQUETES.pdf (503,12 KB)

7 downloads

Quem já visualizou? 2 ou mais pessoas

18/10/2022 17:25:29	Evandro Junio Teixeira SODU-DOP-SECGC solicitou a assinatura de Rodrigo Louzada em Ofício 2.553/2022 .	Assinado
18/10/2022 17:25:29	E-mail para rodrigo.louzada@portoferreira.sp.gov.br	E-mail entregue (1)
18/10/2022 17:25:29	E-mail para vendas@flexrep.com.br, contratos@flexrep.com.br	E-mail entregue, lido, clicado (5)
E-mail foi lido	contratos@flexrep.com.br	19/10/2022 07:59:57
E-mail foi lido	contratos@flexrep.com.br	19/10/2022 07:59:57
Clicou no link	vendas@flexrep.com.br IP: 45.180.208.32	18/10/2022 17:40:11
E-mail entregue	contratos@flexrep.com.br	18/10/2022 17:25:50
E-mail entregue	vendas@flexrep.com.br	18/10/2022 17:25:50

18/10/2022 21:32:42	Rodrigo Louzada SODU-SEC assinou digitalmente Ofício 2.553/2022 com o certificado RODRIGO LOUZADA CPF 285.XXX.XXX-03 conforme MP nº 2.200/2001 .	
18/10/2022 21:32:44	E-mail para evandro.teixeira@portoferreira.sp.gov.br, evandro.teixeira@portoferreira.sp.gov.br	E-mail entregue (1)

18/10/2022 21:34:01	Rodrigo Louzada SODU-SEC arquivou.
---------------------	---

Tramitação 1- 2.553/2022

19/10/2022 14:36
(Encaminhado)

Evandro T.
SODU-DOP-SECGC
SODU-DOP - Divis...

A/C Thiago T.
CC

Ao Chefe da DOP, Sr. Thiago.

Segue para deliberações cabíveis junto à SECAE no tocante à **notificação** enviada à Contratada em 18/10/2022, as 17h25min, com prazo de 24 horas a contar do recebimento, o qual, conforme histórico de visualizações, foi lida em 18/10/2022, as 17h25min29s.

Sem mais.

—
Evandro Junio Teixeira

Quem já visualizou? 2 ou mais pessoas

19/10/2022 14:36:02	E-mail para vendas@flexrep.com.br; contratos@flexrep.com.br	E-mail entregue (2)
---------------------	---	---------------------

19/10/2022 14:36:08	Evandro Junio Teixeira SODU-DOP-SECGC arquivou.
---------------------	--

Assinado por 1 pessoa: RODRIGO LOUZADA na digital, realizada por RODRIGO LOUZADA CPF 285.XXX.XXX-03. Para verificar a validade das assinaturas, acesse https://portoferreira.1doc.com.br/verificacao/59D9-5D17-9887-3E9C e informe o código 59D9-5D17-9887-3E9C



QUADRO DE LEGENDAS

 DISSIPADORES EXISTENTES

 REDE DE DRENAGEM
Ø600mm Á EXECUTAR

 REDE DE DRENAGEM
Ø400mm Á EXECUTAR

 BOCA DE LOBO Á EXECUTAR

 POÇO DE VISITA Á EXECUTAR

DETALHE DA LOCAÇÃO DA REDE
S/ ESCALA

LOCAÇÃO DA REDE - PLANTA

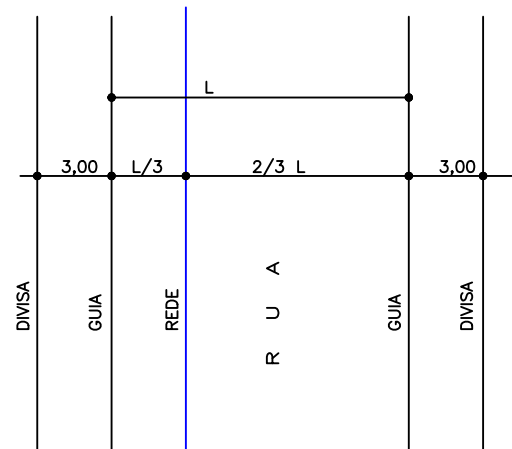

DETALHE DA REDE DE DRENAGEM
S/ ESCALA

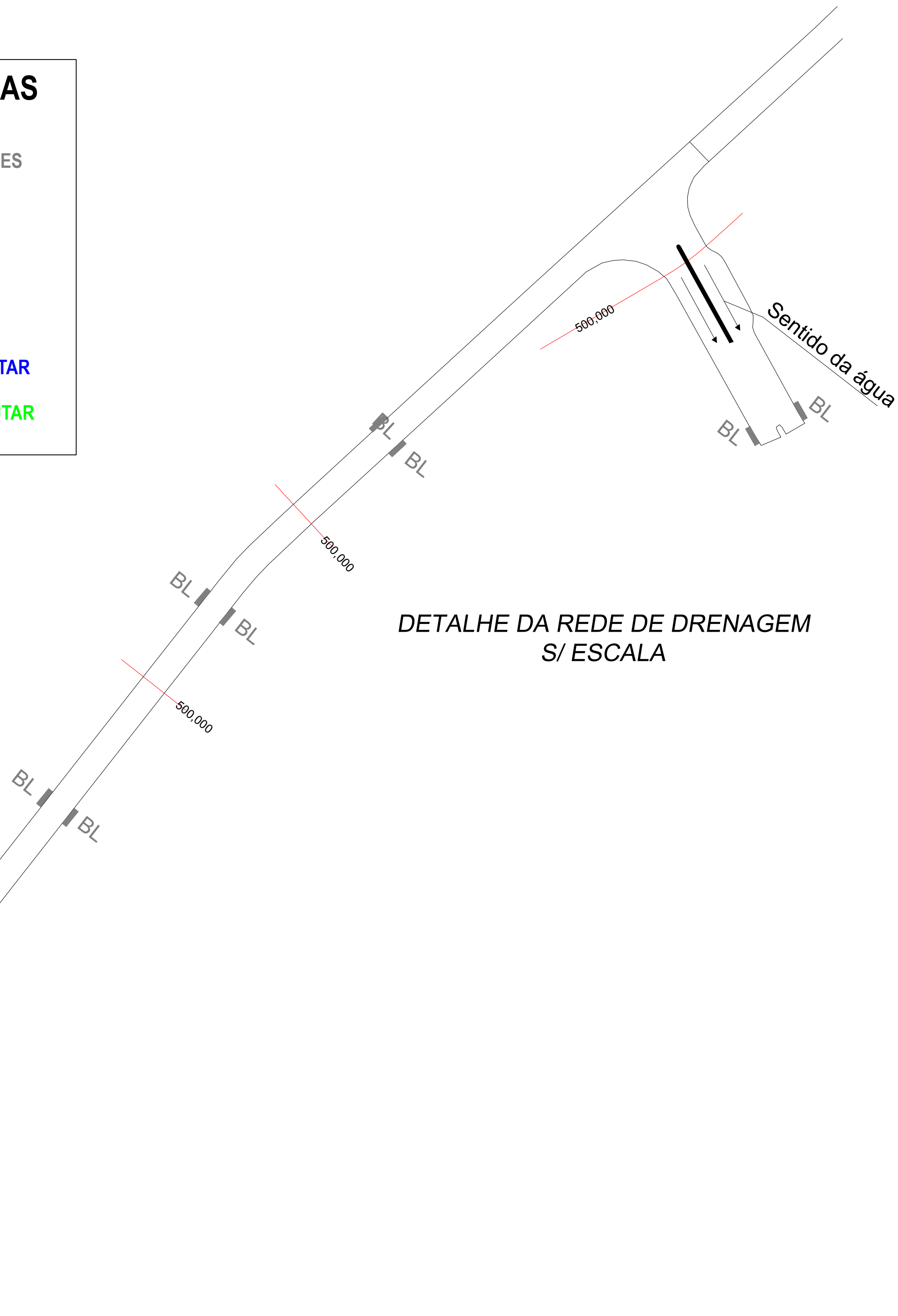

PROJETO DE DRENAGEM DE ÁGUAS
PLUVIAIS

FOLHA
01/05

PROPRIETÁRIA: PREFEITURA MUNICIPAL DE PORTO FERREIRA
OBJETO: EXECUÇÃO DE OBRA DE INFRAESTRUTURA (DRENAGEM DE ÁGUAS PLUVIAIS E REASSENTAMENTO DE PAVIMENTAÇÃO EM BLOQUETE)
LOCAL: AVENIDA NOSSA SENHORA APARECIDA - VILA SIBYLA PORTO FERREIRA/SP

LOCALIZAÇÃO



PROPRIETÁRIO:
Prefeitura Municipal de Porto Ferreira
Rômulo Luis de Lima Ripa
Prefeito Municipal de Porto Ferreira

RESPONSÁVEL TÉCNICO
Dione Henrique de Souza Daniel
Engenheiro Civil
CREA/SP nº 5070699002

OBS: OS DESENHOS DA VIA ESTÃO EM ESCALA 1:1000

QUADRO DE LEGENDAS

■ DISSIPADORES EXISTENTES

— REDE DE DRENAGEM
Ø600mm Á EXECUTAR

— REDE DE DRENAGEM
Ø400mm Á EXECUTAR

■ BOCA DE LOBO Á EXECUTAR

□ POÇO DE VISITA Á EXECUTAR

Avenida Nossa Senhora Aparecida

DETALHE DA REDE DE DRENAGEM
S/ ESCALA

DETALHE DA LOCAÇÃO DA REDE
S/ ESCALA

LOCAÇÃO DA REDE - PLANTA

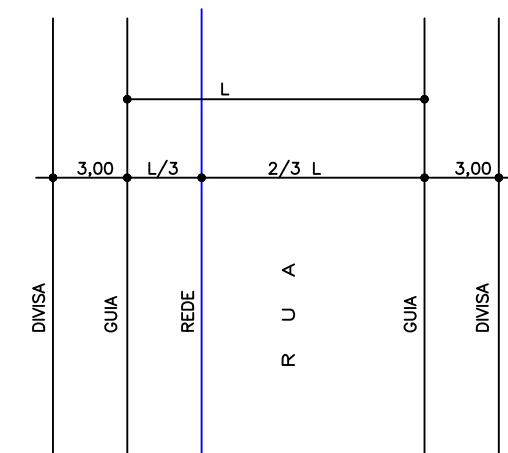

PROJETO DE DRENAGEM DE ÁGUAS
PLUVIAIS

FOLHA
02/05

PROPRIETÁRIA: PREFEITURA MUNICIPAL DE PORTO FERREIRA
OBJETO: EXECUÇÃO DE OBRA DE INFRAESTRUTURA (DRENAGEM DE ÁGUAS PLUVIAIS E REASSENTAMENTO DE PAVIMENTAÇÃO EM BLOQUETE)
LOCAL: AVENIDA NOSSA SENHORA APARECIDA - VILA SIBYLA PORTO FERREIRA/SP

LOCALIZAÇÃO

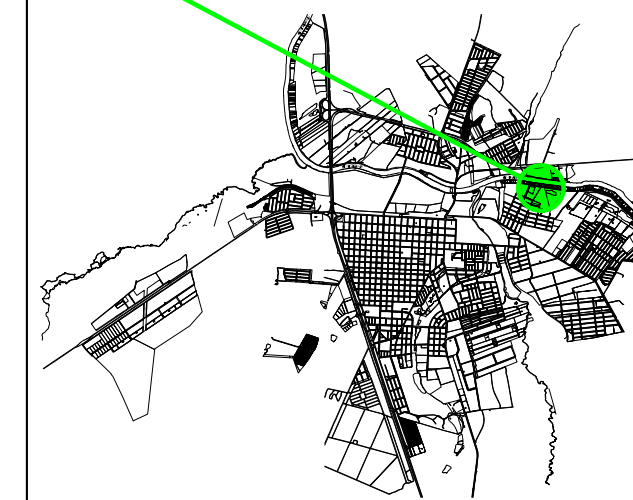



PROPRIETÁRIO:
Prefeitura Municipal de Porto Ferreira
Rômulo Luís de Lima Ripa
Prefeito Municipal de Porto Ferreira

RESPONSÁVEL TÉCNICO
Dione Henrique de Souza Daniel
Engenheiro Civil
CREA/SP n° 5070699002

OBS: OS DESENHOS DA VIA ESTÃO EM ESCALA 1:1000

QUADRO DE LEGENDAS

-  DISSIPADORES EXISTENTES
-  REDE DE DRENAGEM Ø600mm Á EXECUTAR
-  REDE DE DRENAGEM Ø400mm Á EXECUTAR
-  BOCA DE LOBO Á EXECUTAR
-  POÇO DE VISITA Á EXECUTAR

DETALHE DA REDE DE DRENAGEM S/ ESCALA

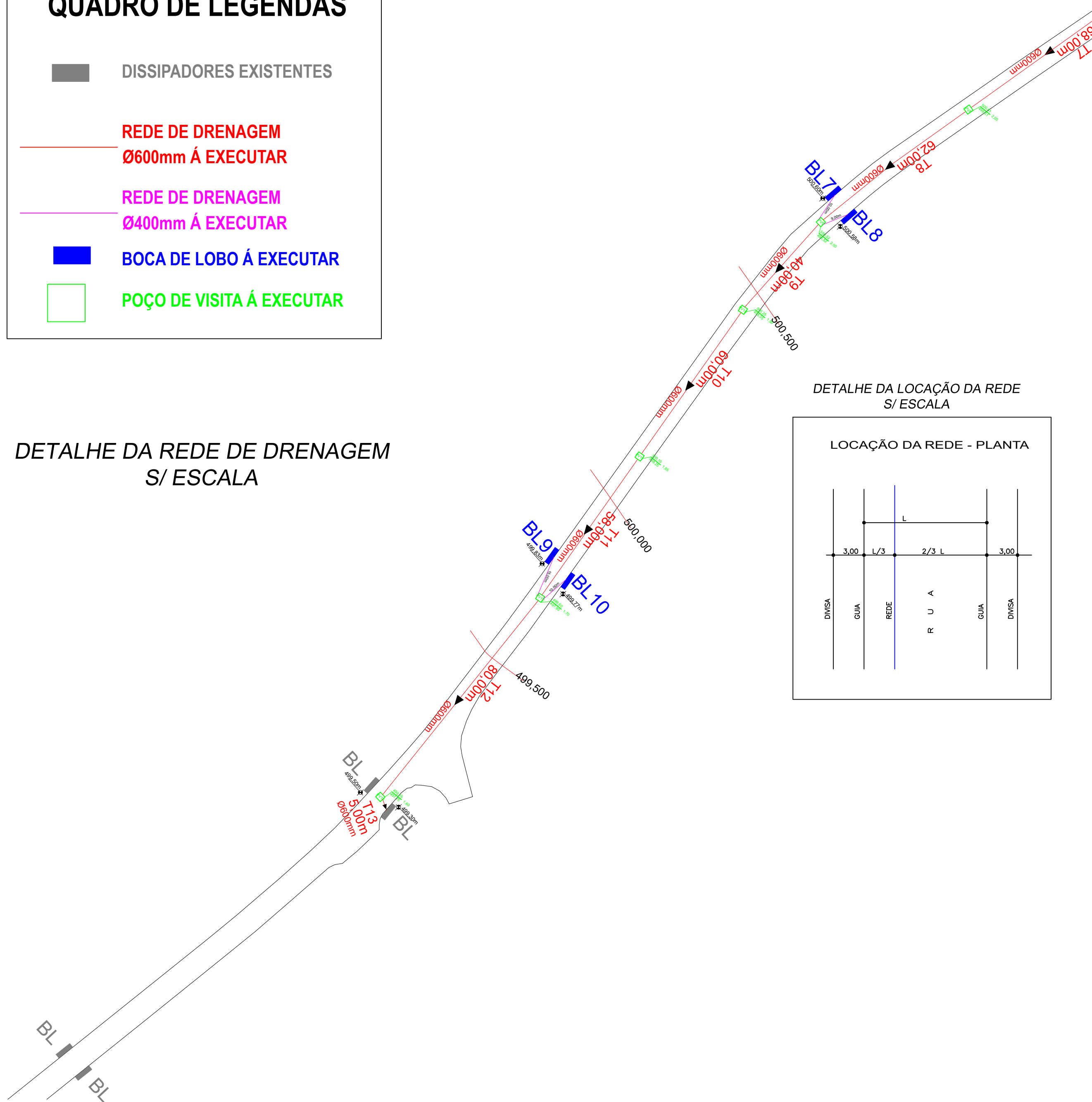

DETALHE DA LOCAÇÃO DA REDE S/ ESCALA

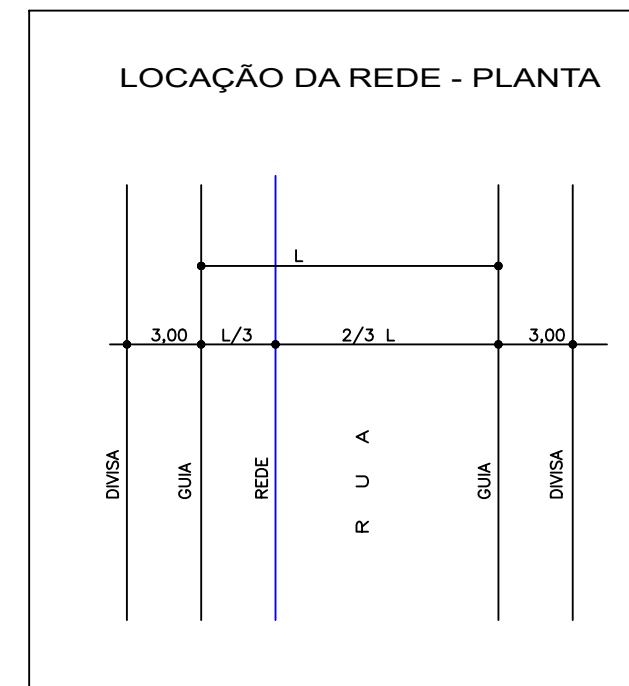

PROJETO DE DRENAGEM DE ÁGUAS PLUVIAIS

FOLHA 03/05

PROPRIETÁRIA: PREFEITURA MUNICIPAL DE PORTO FERREIRA
 OBJETO: EXECUÇÃO DE OBRA DE INFRAESTRUTURA (DRENAGEM DE ÁGUAS PLUVIAIS E REASSENTAMENTO DE PAVIMENTAÇÃO EM BLOQUETE)
 LOCAL: AVENIDA NOSSA SENHORA APARECIDA - VILA SIBYLA PORTO FERREIRA/SP

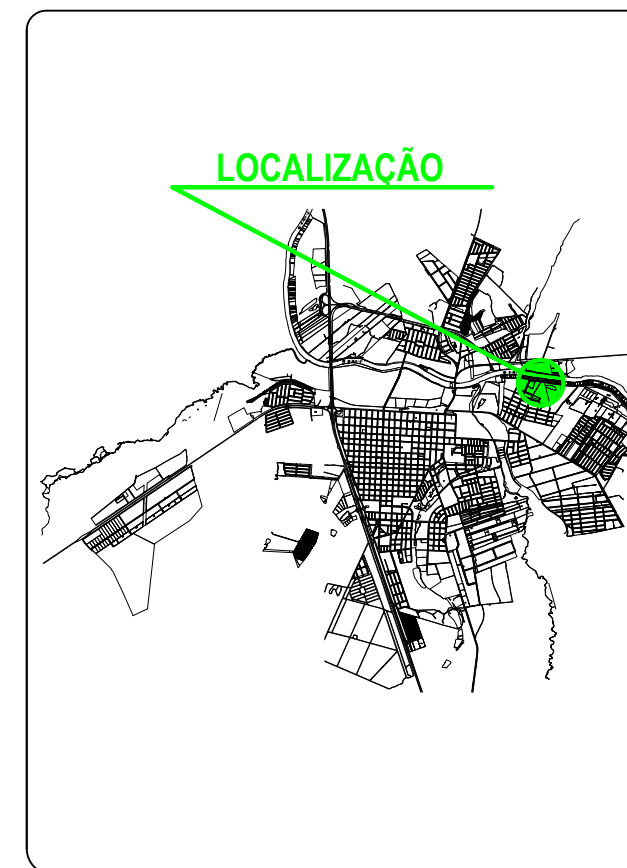

PROPRIETÁRIO:
 Prefeitura Municipal de Porto Ferreira
 Rômulo Luís de Lima Ripa
 Prefeito Municipal de Porto Ferreira

RESPONSÁVEL TÉCNICO
 Dione Henrique de Souza Daniel
 Engenheiro Civil
 CREA/SP n° 5070699002

OBS: OS DESENHOS DA VIA ESTÃO EM ESCALA 1:1000

Avenida Nossa Senhora Aparecida

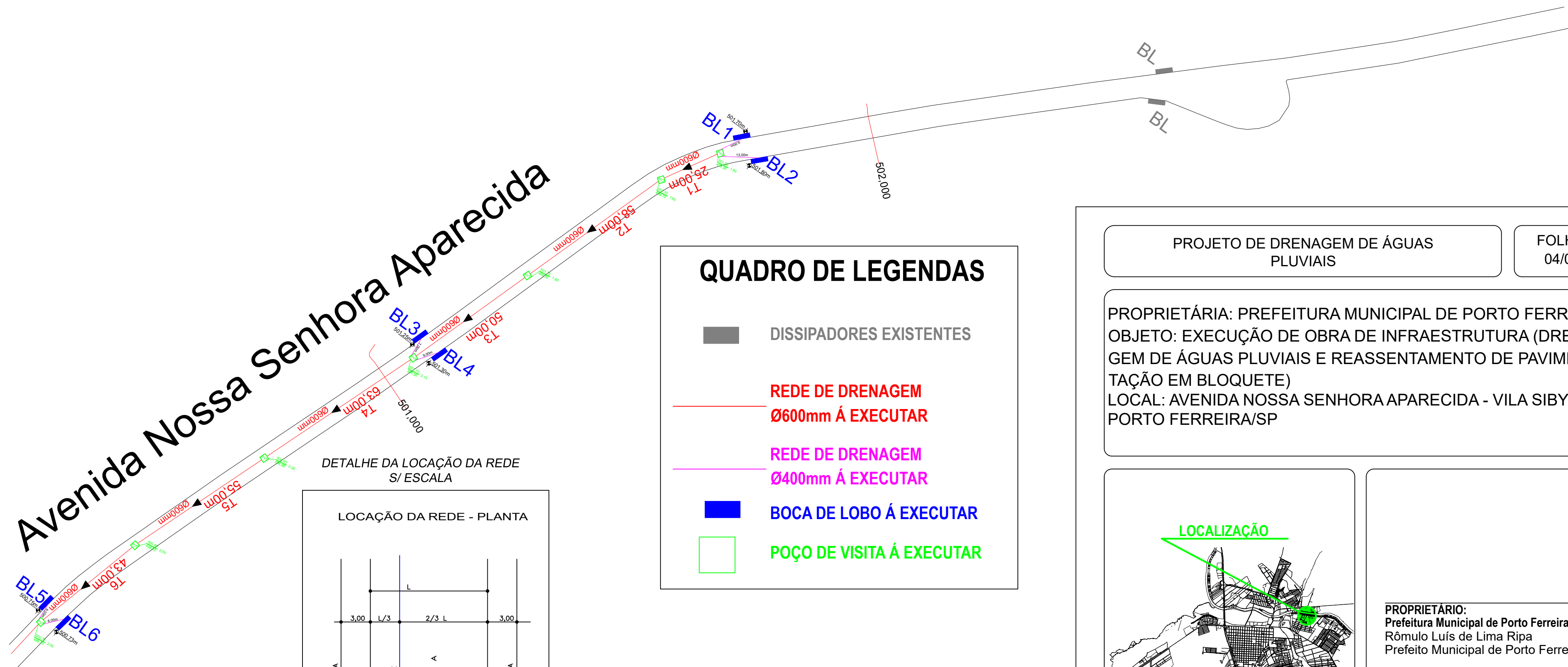



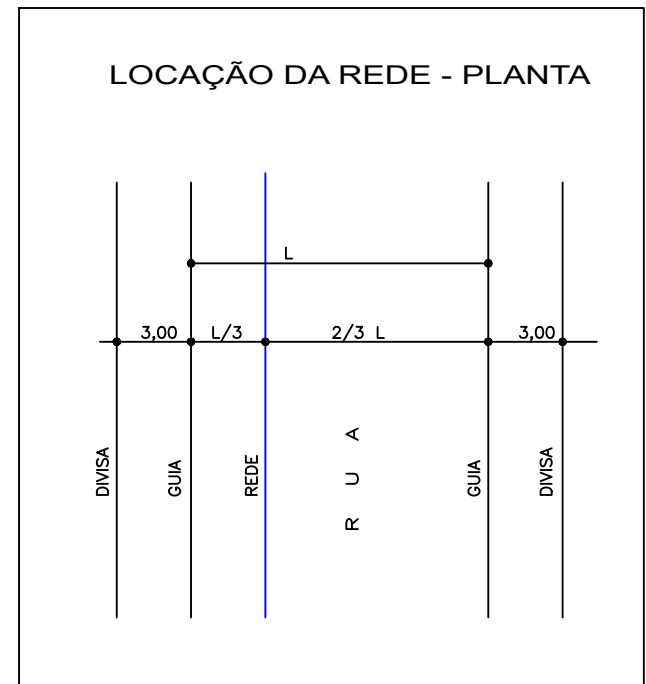

DETALHE DA LOCAÇÃO DA REDE S/ ESCALA



DETALHE DA REDE DE DRENAGEM S/ ESCALA

QUADRO DE LEGENDAS

-  DISSIPADORES EXISTENTES
-  REDE DE DRENAGEM Ø600mm Á EXECUTAR
-  REDE DE DRENAGEM Ø400mm Á EXECUTAR
-  BOCA DE LOBO Á EXECUTAR
-  POÇO DE VISITA Á EXECUTAR

PROJETO DE DRENAGEM DE ÁGUAS PLUVIAIS

FOLHA 04/05

PROPRIETÁRIA: PREFEITURA MUNICIPAL DE PORTO FERREIRA
 OBJETO: EXECUÇÃO DE OBRA DE INFRAESTRUTURA (DRENAGEM DE ÁGUAS PLUVIAIS E REASSENTAMENTO DE PAVIMENTAÇÃO EM BLOQUETE)
 LOCAL: AVENIDA NOSSA SENHORA APARECIDA - VILA SIBYLA PORTO FERREIRA/SP

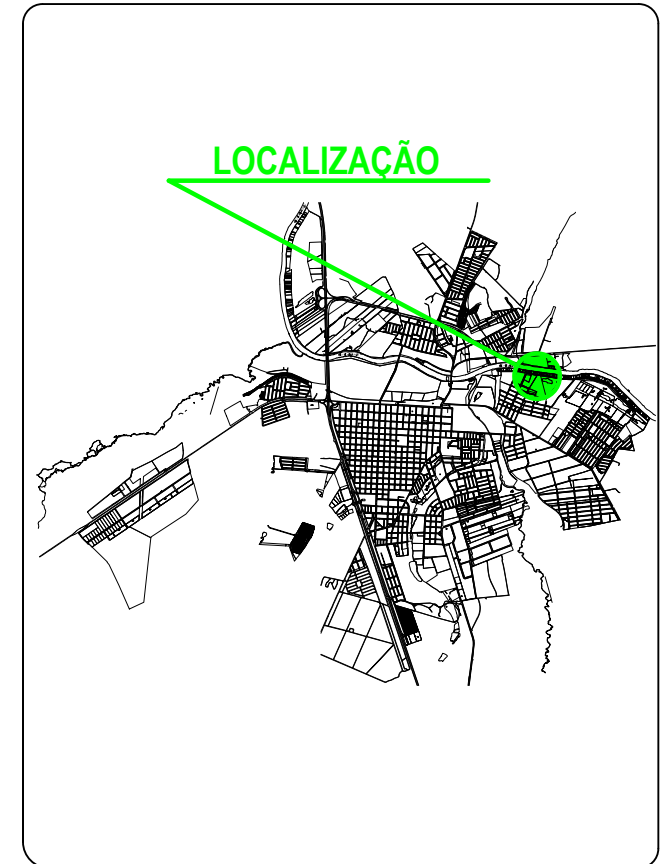

PROPRIETÁRIO:
 Prefeitura Municipal de Porto Ferreira
 Rômulo Luís de Lima Ripa
 Prefeito Municipal de Porto Ferreira

RESPONSÁVEL TÉCNICO
 Dione Henrique de Souza Daniel
 Engenheiro Civil
 CREA/SP n° 5070699002

OBS: OS DESENHOS DA VIA ESTÃO EM ESCALA 1:1000



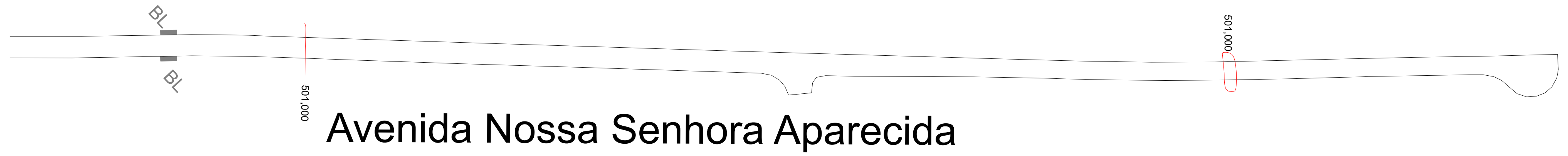



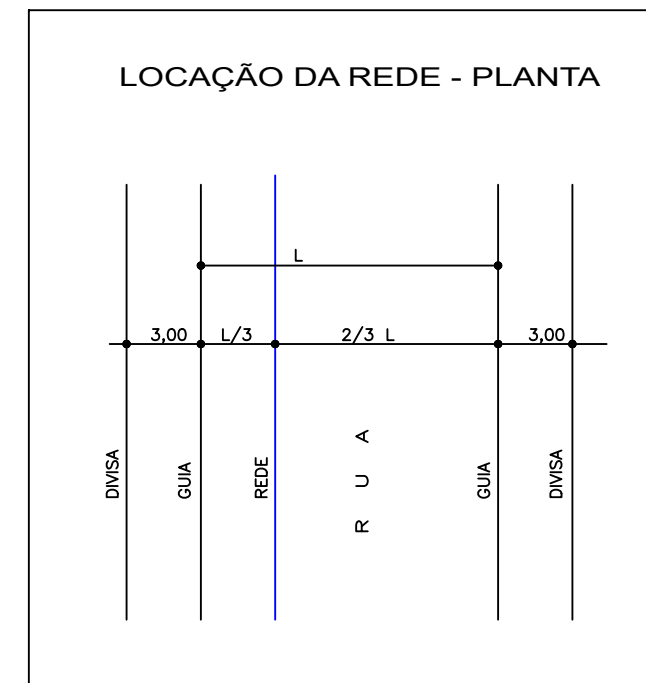

Avenida Nossa Senhora Aparecida

DETALHE DA LOCAÇÃO DA REDE S/ ESCALA



DETALHE DA REDE DE DRENAGEM S/ ESCALA

QUADRO DE LEGENDAS

-  DISSIPADORES EXISTENTES
-  REDE DE DRENAGEM Ø600mm Á EXECUTAR
-  REDE DE DRENAGEM Ø400mm Á EXECUTAR
-  BOCA DE LOBO Á EXECUTAR
-  POÇO DE VISITA Á EXECUTAR

PROJETO DE DRENAGEM DE ÁGUAS PLUVIAIS

FOLHA 05/05

PROPRIETÁRIA: PREFEITURA MUNICIPAL DE PORTO FERREIRA
 OBJETO: EXECUÇÃO DE OBRA DE INFRAESTRUTURA (DRENAGEM DE ÁGUAS PLUVIAIS E REASSENTAMENTO DE PAVIMENTAÇÃO EM BLOQUETE)
 LOCAL: AVENIDA NOSSA SENHORA APARECIDA - VILA SIBYLA PORTO FERREIRA/SP

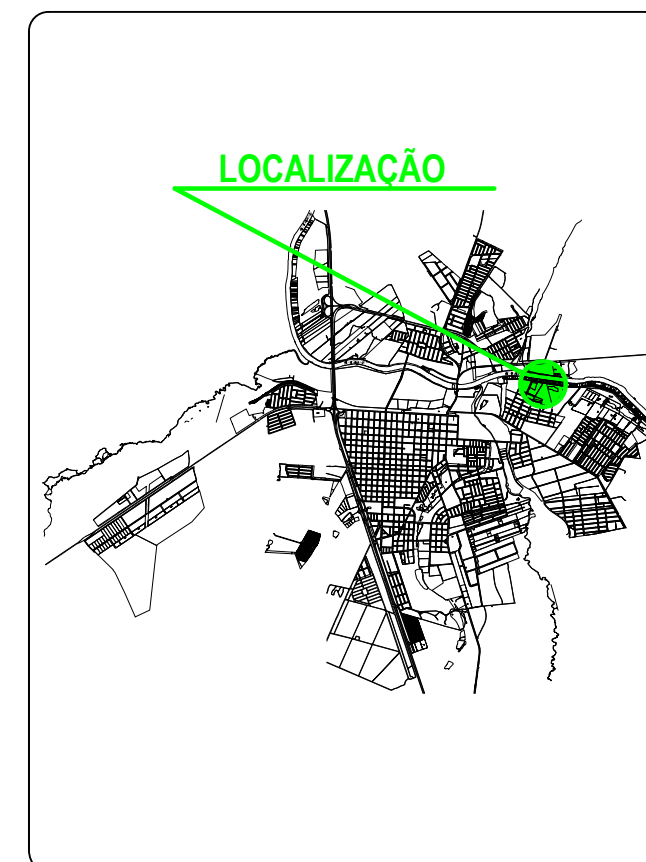

PROPRIETÁRIO:
 Prefeitura Municipal de Porto Ferreira
 Rômulo Luís de Lima Ripa
 Prefeito Municipal de Porto Ferreira

RESPONSÁVEL TÉCNICO
 Dione Henrique de Souza Daniel
 Engenheiro Civil
 CREA/SP n° 5070699002

OBS: OS DESENHOS DA VIA ESTÃO EM ESCALA 1:1000





VERIFICAÇÃO DAS ASSINATURAS



Código para verificação: 59D9-5D17-9887-3E9C

Este documento foi assinado digitalmente pelos seguintes signatários nas datas indicadas:



RODRIGO LOUZADA (CPF 285.XXX.XXX-03) em 05/12/2022 13:47:42 (GMT-03:00)

Papel: Assinante

Emitido por: Sub-Autoridade Certificadora 1Doc (Assinatura 1Doc)

Para verificar a validade das assinaturas, acesse a Central de Verificação por meio do link:

<https://portoferreira.1doc.com.br/verificacao/59D9-5D17-9887-3E9C>



 <p align="center">PREFEITURA DE PORTO FERREIRA "A CAPITAL NACIONAL DA CERÂMICA ARTÍSTICA E DA DECORAÇÃO" SECRETARIA DE INFRAESTRUTURA, OBRAS E MEIO AMBIENTE</p>				RDO n°:	000	
				Contrato:	TP 07/2022, CONTRATO N.º 058/2022	
				Prazo Contratual:	120	
				Prazo Decorrido:	48	
Relatório Diário de Obra (RDO)						
Obra:	EXECUÇÃO DE OBRA DE INFRAESTRUTURA (DRENAGEM DE ÁGUAS PLUVIAIS E REASSENTAMENTO DE PAVIMENTAÇÃO EM BLOQUETE)				Prazo a Vencer:	72
Local:	AVENIDA NOSSA SENHORA APARECIDA - ESTÂNCIA PORTO ALEGRE - PORTO FERREIRA/SP				Data do Relatório:	09/08/2022
Cliente:	Prefeitura Municipal de Porto Ferreira	Contratada:	FLEX COM. E REP. LTDA.		Dia da Semana:	Terça-feira
Preposto:		ART:		Engenheiro Responsável:		

Horário de trabalho		Horas trabalhadas	Condição climática	Tempo	Condição
Entrada / Saída	08:00 - 17:00	08:00:00	Manhã	* Ensolarado	Praticável
Intervalo	11:00 - 12:00		Tarde	* Ensolarado	Praticável

Mão de Obra						
01-Encarregado	01-Pedreiro	01- Ajudante	01- Operador de Retroescavadeira			Mão de Obra Direta (04)
						Mão de Obra Indireta (0)

Equipamentos e maquinário						
1-Retroescavadeira						

Atividades / Tarefas						

Ocorrências / Observações
 Observou-se que a bolsa do tubo de 600 mm representado nas fotos 5 e 6 possui uma fissura, visto também que essa bolsa esta alocada no sentido do escoamento da agua que acessa o futuro PV 01 representado na foto 06

Andamento
 Em 09/08/2022 verificou-se que houve abertura de vala para inicio do PV 01 , BL 01 e BL 02

Encarregado da visita



Robson de Oliveira
Engenheiro Civil



Assinado por 1 pessoa: RODRIGO LOUZADA
 Para verificar a validade das assinaturas, acesse <https://portoferreira.1doc.com.br/verificacao/8FDA-1A1E-FE7D-4DBB> e informe o código 8FDA-1A1E-FE7D-4DBB





11 de ago. de 2022 07:37:17
Zacarias Nogueira Senhora Aparecida, 26502
Porto Ferreira SP
13664-054
Brasil

foto 03



11 de ago. de 2022 07:37:17
Zacarias Nogueira Senhora Aparecida, 26502
Porto Ferreira SP
13664-054
Brasil

foto 04



9 de ago. de 2022 07:35:17
Zacarias Nogueira Senhora Aparecida, 26502
Porto Ferreira SP
13664-054
Brasil

foto 05



11 de ago. de 2022 07:37:17
Zacarias Nogueira Senhora Aparecida, 26502
Porto Ferreira SP
13664-054
Brasil

foto 06



PREFEITURA DE PORTO FERREIRA
 "A CAPITAL NACIONAL DA CERÂMICA ARTÍSTICA E DA DECORAÇÃO"
 SECRETARIA DE INFRAESTRUTURA, OBRAS E MEIO AMBIENTE

RDO n°:	000
Contrato:	TP 07/2022, CONTRATO N.º 058/2022
Prazo Contratual:	120
Prazo Decorrido:	2
Prazo a Vencer:	118
Data do Relatório:	24/06/2022
Dia da Semana:	Sexta-feira

Relatório Diário de Obra (RDO)

Obra:	EXECUÇÃO DE OBRA DE INFRAESTRUTURA (DRENAGEM DE ÁGUAS PLUVIAIS E REASSENTAMENTO DE PAVIMENTAÇÃO EM BLOQUETE)		
Local:	AVENIDA NOSSA SENHORA APARECIDA - ESTÂNCIA PORTO ALEGRE - PORTO FERREIRA/SP		
Ciente:	Prefeitura Municipal de Porto Ferreira	Contratada:	FLEX COM. E REP. LTDA.
Preposto:		ART:	
		Engenheiro Responsável:	

Horário de trabalho		Horas trabalhadas	Condição climática	Tempo	Condição
Entrada / Saída	08:00 - 17:00	08:00:00	Manhã	* Ensolarado	Praticável
Intervalo	11:00 - 12:00		Tarde	* Ensolarado	Praticável

Mão de Obra					
					Mão de Obra Direta (0)
					Mão de Obra Indireta (0)

Equipamentos e maquinário					

Atividades / Tarefas					

Ocorrências / Observações					
Observou-se que não foram iniciadas as atividades por parte da contratada, data limite para inicio é 30/06/2022					

Andamento					
Nenhuma medição até o momento					
Em 24/06/2022 verificou-se um total de 0,00% da obra executada. No global a obra deveria estar com 0,00%.					
<input type="checkbox"/> Item 01 (SERVIÇOS PRELIMINARES) - previsto de 0,00% - 0,00% executado; <input type="checkbox"/> Item 02 (DRENAGEM DE ÁGUAS PLUVIAIS) - previsto 0,00% - 0,00% executado; <input type="checkbox"/> Item 03 (REASSENTAMENTO DO BLOQUETE) - previsto 0,00% - 0,00% executado;					

Encarregado da visita					
 Dione Henrique de Souza Daniel Chefe de Seção de Engenharia e Arquitetura					





PREFEITURA DE PORTO FERREIRA
 "A CAPITAL NACIONAL DA CERÂMICA ARTÍSTICA E DA DECORAÇÃO"
 SECRETARIA DE INFRAESTRUTURA, OBRAS E MEIO AMBIENTE

RDO n°:	001
Contrato:	TP 07/2022, CONTRATO N.º 058/2022
Prazo Contratual:	120
Prazo Decorrido:	5
Prazo a Vencer:	115
Data do Relatório:	27/06/2022
Dia da Semana:	Segunda-feira

Relatório Diário de Obra (RDO)

Obra:	EXECUÇÃO DE OBRA DE INFRAESTRUTURA (DRENAGEM DE ÁGUAS PLUVIAIS E REASSENTAMENTO DE PAVIMENTAÇÃO EM BLOQUETE)		
Local:	AVENIDA NOSSA SENHORA APARECIDA - ESTÂNCIA PORTO ALEGRE - PORTO FERREIRA/SP		
Ciente:	Prefeitura Municipal de Porto Ferreira	Contratada:	FLEX COM. E REP. LTDA.
Preposto:		ART:	
		Engenheiro Responsável:	

Horário de trabalho		Horas trabalhadas	Condição climática	Tempo	Condição
Entrada / Saída	08:00 - 17:00	08:00:00	Manhã	* Ensolarado	Praticável
Intervalo	11:00 - 12:00		Tarde	* Ensolarado	Praticável

Mão de Obra					
					Mão de Obra Direta (0)
					Mão de Obra Indireta (0)

Equipamentos e maquinário					

Atividades / Tarefas					

Ocorrências / Observações					
Observou-se que não foram iniciadas as atividades por parte da contratada, data limite para inicio é 30/06/2022					

Andamento					
Nenhuma medição até o momento					
Em 24/06/2022 verificou-se um total de 0,00% da obra executada. No global a obra deveria estar com 0,00%.					
<input type="checkbox"/> Item 01 (SERVIÇOS PRELIMINARES) - previsto de 0,00% - 0,00% executado; <input type="checkbox"/> Item 02 (DRENAGEM DE ÁGUAS PLUVIAIS) - previsto 0,00% - 0,00% executado; <input type="checkbox"/> Item 03 (REASSENTAMENTO DO BLOQUETE) - previsto 0,00% - 0,00% executado;					

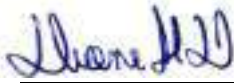
Encarregado da visita					
 Dione Henrique de Souza Daniel Chefe de Seção de Engenharia e Arquitetura					





 <p align="center">PREFEITURA DE PORTO FERREIRA "A CAPITAL NACIONAL DA CERÂMICA ARTÍSTICA E DA DECORAÇÃO" SECRETARIA DE INFRAESTRUTURA, OBRAS E MEIO AMBIENTE</p>				RDO n°:	001
				Contrato:	TP 07/2022, CONTRATO N.º 058/2022
				Prazo Contratual:	120
Relatório Diário de Obra (RDO)				Prazo Decorrido:	50
Obra:	EXECUÇÃO DE OBRA DE INFRAESTRUTURA (DRENAGEM DE ÁGUAS PLUVIAIS E REASSENTAMENTO DE PAVIMENTAÇÃO EM BLOQUETE)			Prazo a Vencer:	70
Local:	AVENIDA NOSSA SENHORA APARECIDA - ESTÂNCIA PORTO ALEGRE - PORTO FERREIRA/SP			Data do Relatório:	11/08/2022
Cliente:	Prefeitura Municipal de Porto Ferreira	Contratada:	FLEX COM. E REP. LTDA.	Dia da Semana:	Quinta-feira
Preposto:		ART:		Engenheiro Responsável:	

Horário de trabalho		Horas trabalhadas	Condição climática	Tempo	Condição
Entrada / Saída	08:00 - 17:00	08:00:00	Manhã	* Ensolarado	Praticável
Intervalo	11:00 - 12:00		Tarde	* Ensolarado	Praticável

Mão de Obra					
02-Pedreiros	02-Serventes				Mão de Obra Direta (04)
					Mão de Obra Indireta (0)

Equipamentos e maquinário					

Atividades / Tarefas					

Ocorrências / Observações
 Observou-se que a bolsa do tubo de 600 mm representado nas fotos 5 e 6 possui uma fissura, visto também que essa bolsa esta alocada no sentido do escoamento da agua que acessa o futuro PV 01 representado na foto 06

Andamento
 Em 11/08/2022 verificou-se que houve abertura de vala e inicio do PV 01 E PV 02, BL 01 e BL 02

Encarregado da visita



Robson de Oliveira
Engenheiro Civil



Assinado por 1 pessoa: RODRIGO LOUZADA
 Para verificar a validade das assinaturas, acesse <https://portoferreira.1doc.com.br/verificacao/8FDA-1A1E-FE7D-4DBB> e informe o código 8FDA-1A1E-FE7D-4DBB





foto 03



foto 04



foto 05



foto 06



PREFEITURA DE PORTO FERREIRA
 "A CAPITAL NACIONAL DA CERÂMICA ARTÍSTICA E DA DECORAÇÃO"
 SECRETARIA DE INFRAESTRUTURA, OBRAS E MEIO AMBIENTE

RDO n°:	002
Contrato:	TP 07/2022, CONTRATO N.º 058/2022
Prazo Contratual:	120
Prazo Decorrido:	6
Prazo a Vencer:	114
Data do Relatório:	28/06/2022
Dia da Semana:	Terça-feira

Relatório Diário de Obra (RDO)

Obra:	EXECUÇÃO DE OBRA DE INFRAESTRUTURA (DRENAGEM DE ÁGUAS PLUVIAIS E REASSENTAMENTO DE PAVIMENTAÇÃO EM BLOQUETE)		
Local:	AVENIDA NOSSA SENHORA APARECIDA - ESTÂNCIA PORTO ALEGRE - PORTO FERREIRA/SP		
Ciente:	Prefeitura Municipal de Porto Ferreira	Contratada:	FLEX COM. E REP. LTDA.
Preposto:		ART:	
		Engenheiro Responsável:	

Horário de trabalho		Horas trabalhadas	Condição climática	Tempo	Condição
Entrada / Saída	08:00 - 17:00	08:00:00	Manhã	* Ensolarado	Praticável
Intervalo	11:00 - 12:00		Tarde	* Ensolarado	Praticável

Mão de Obra					
					Mão de Obra Direta (0)
					Mão de Obra Indireta (0)

Equipamentos e maquinário					

Atividades / Tarefas					

Ocorrências / Observações					
Observou-se que não foram iniciadas as atividades por parte da contratada, data limite para inicio é 30/06/2022					

Andamento					
Nenhuma medição até o momento					
Em 24/06/2022 verificou-se um total de 0,00% da obra executada. No global a obra deveria estar com 0,00%.					
<input type="checkbox"/> Item 01 (SERVIÇOS PRELIMINARES) - previsto de 0,00% - 0,00% executado; <input type="checkbox"/> Item 02 (DRENAGEM DE ÁGUAS PLUVIAIS) - previsto 0,00% - 0,00% executado; <input type="checkbox"/> Item 03 (REASSENTAMENTO DO BLOQUETE) - previsto 0,00% - 0,00% executado;					

Encarregado da visita					
 Dione Henrique de Souza Daniel Chefe de Seção de Engenharia e Arquitetura					





 <p align="center">PREFEITURA DE PORTO FERREIRA "A CAPITAL NACIONAL DA CERÂMICA ARTÍSTICA E DA DECORAÇÃO" SECRETARIA DE INFRAESTRUTURA, OBRAS E MEIO AMBIENTE</p>				RDO n°:	002
				Contrato:	TP 07/2022, CONTRATO N.º 058/2022
				Prazo Contratual:	120
Relatório Diário de Obra (RDO)				Prazo Decorrido:	54
Obra:	EXECUÇÃO DE OBRA DE INFRAESTRUTURA (DRENAGEM DE ÁGUAS PLUVIAIS E REASSENTAMENTO DE PAVIMENTAÇÃO EM BLOQUETE)			Prazo a Vencer:	66
Local:	AVENIDA NOSSA SENHORA APARECIDA - ESTÂNCIA PORTO ALEGRE - PORTO FERREIRA/SP			Data do Relatório:	15/08/2022
Cliente:	Prefeitura Municipal de Porto Ferreira	Contratada:	FLEX COM. E REP. LTDA.	Dia da Semana:	Segunda-feira
Preposto:		ART:		Engenheiro Responsável:	

Horário de trabalho		Horas trabalhadas	Condição climática	Tempo	Condição
Entrada / Saída	08:00 - 17:00	08:00:00	Manhã	* Ensolarado	Praticável
Intervalo	11:00 - 12:00		Tarde	* Ensolarado	Praticável

Mão de Obra						
01-operador de escavadeira	02-ajudantes	02-pedreiros				Mão de Obra Direta (05)
						Mão de Obra Indireta (0)

Equipamentos e maquinário						
01-escavadeira						

Atividades / Tarefas						
aberturas de valas para acentamento de tubos						

Ocorrências / Observações						
Como visto em relatório fotográfico, os moradores usaram os materiais das obras para auxiliar na entrada de veiculos nas residencias acarretando prejuizo na obra						

Andamento						
acabamento no Poço de visita 01 e 02, também na boca de lobo 01 e 02 ; para acentamento de tubo em sentido ao Poço de Visita 03;						abertura de valas

Encarregado da visita	
 Robson de Oliveira Engenheiro Civil	



Assinado por 1 pessoa: RODRIGO LOUZADA
 Para verificar a validade das assinaturas, acesse <https://portoferreira.1doc.com.br/verificacao/8FDA-1A1E-FE7D-4DBB> e informe o código 8FDA-1A1E-FE7D-4DBB





foto 03



foto 04



foto 05



foto 06



foto 07



foto 08



foto 09

foto 10



 <p align="center">PREFEITURA DE PORTO FERREIRA "A CAPITAL NACIONAL DA CERÂMICA ARTÍSTICA E DA DECORAÇÃO" SECRETARIA DE INFRAESTRUTURA, OBRAS E MEIO AMBIENTE</p>				RDO n°:	003
				Contrato:	TP 07/2022, CONTRATO N.º 058/2022
				Prazo Contratual:	120
Relatório Diário de Obra (RDO)				Prazo Decorrido:	56
Obra:	EXECUÇÃO DE OBRA DE INFRAESTRUTURA (DRENAGEM DE ÁGUAS PLUVIAIS E REASSENTAMENTO DE PAVIMENTAÇÃO EM BLOQUETE)			Prazo a Vencer:	64
Local:	AVENIDA NOSSA SENHORA APARECIDA - ESTÂNCIA PORTO ALEGRE - PORTO FERREIRA/SP			Data do Relatório:	17/08/2022
Cliente:	Prefeitura Municipal de Porto Ferreira	Contratada:	FLEX COM. E REP. LTDA.	Dia da Semana:	Quarta-feira
Preposto:		ART:		Engenheiro Responsável:	

Horário de trabalho		Horas trabalhadas	Condição climática	Tempo	Condição
Entrada / Saída	08:00 - 17:00	08:00:00	Manhã	* Ensolarado	Praticável
Intervalo	11:00 - 12:00		Tarde	* Ensolarado	Praticável

Mão de Obra						
01 operador de retroescavadeira	01 operador de pá carregadeira	01 operador de escavadeira	02-pedreiro	02-ajudantes		Mão de Obra Direta (07)
						Mão de Obra Indireta (0)

Equipamentos e maquinário						
01 retroescavadeira	01 pá carregadeira	01 escavadeira				

Atividades / Tarefas	
Boca de lobo 1 e 2 concluídas, falta concluir o acabamento do poço de visita 01	
segue execução de construção do poço de visita 03	

Ocorrências / Observações
Observou-se que o poço de visita 02 foi recoberto ficando um PV "cego"

Andamento
Foi concluído as bocas de lobo 01 e 02, fitando somente o acabamento do poço de visita 01 e 02, seguindo para construção do poço de visita 03 e abertura de vala para os seguintes pontos

Encarregado da visita
 Robson de Oliveira Engenheiro Civil



Assinado por 1 pessoa: RODRIGO LOUZADA
 Para verificar a validade das assinaturas, acesse <https://portoferreira.1doc.com.br/verificacao/8FDA-1A1E-FE7D-4DBB> e informe o código 8FDA-1A1E-FE7D-4DBB





foto 03



foto 04



foto 05



foto 06



foto 07



foto 08



PREFEITURA DE PORTO FERREIRA
 "A CAPITAL NACIONAL DA CERÂMICA ARTÍSTICA E DA DECORAÇÃO"
 SECRETARIA DE INFRAESTRUTURA, OBRAS E MEIO AMBIENTE

RDO n°:	003
Contrato:	TP 07/2022, CONTRATO N.º 058/2022
Prazo Contratual:	120
Prazo Decorrido:	7
Prazo a Vencer:	113
Data do Relatório:	29/06/2022
Dia da Semana:	Quarta-feira

Relatório Diário de Obra (RDO)

Obra:	EXECUÇÃO DE OBRA DE INFRAESTRUTURA (DRENAGEM DE ÁGUAS PLUVIAIS E REASSENTAMENTO DE PAVIMENTAÇÃO EM BLOQUETE)		
Local:	AVENIDA NOSSA SENHORA APARECIDA - ESTÂNCIA PORTO ALEGRE - PORTO FERREIRA/SP		
Ciente:	Prefeitura Municipal de Porto Ferreira	Contratada:	FLEX COM. E REP. LTDA.
Preposto:		ART:	
		Engenheiro Responsável:	

Horário de trabalho		Horas trabalhadas	Condição climática	Tempo	Condição
Entrada / Saída	08:00 - 17:00	08:00:00	Manhã	* Ensolarado	Praticável
Intervalo	11:00 - 12:00		Tarde	* Ensolarado	Praticável

Mão de Obra					
					Mão de Obra Direta (0)
					Mão de Obra Indireta (0)

Equipamentos e maquinário					

Atividades / Tarefas					

Ocorrências / Observações					
Observou-se que não foram iniciadas as atividades por parte da contratada, data limite para inicio é 30/06/2022					

Andamento					
Nenhuma medição até o momento					
Em 24/06/2022 verificou-se um total de 0,00% da obra executada. No global a obra deveria estar com 0,00%.					
<input type="checkbox"/> Item 01 (SERVIÇOS PRELIMINARES) - previsto de 0,00% - 0,00% executado; <input type="checkbox"/> Item 02 (DRENAGEM DE ÁGUAS PLUVIAIS) - previsto 0,00% - 0,00% executado; <input type="checkbox"/> Item 03 (REASSENTAMENTO DO BLOQUETE) - previsto 0,00% - 0,00% executado;					

Encarregado da visita					
 Dione Henrique de Souza Daniel Chefe de Seção de Engenharia e Arquitetura					





 <p align="center">PREFEITURA DE PORTO FERREIRA "A CAPITAL NACIONAL DA CERÂMICA ARTÍSTICA E DA DECORAÇÃO" SECRETARIA DE INFRAESTRUTURA, OBRAS E MEIO AMBIENTE</p>				RDO n°:	004	
				Contrato:	TP 07/2022, CONTRATO N.º 058/2022	
				Prazo Contratual:	120	
				Prazo Decorrido:	57	
				Prazo a Vencer:	63	
Obra:	EXECUÇÃO DE OBRA DE INFRAESTRUTURA (DRENAGEM DE ÁGUAS PLUVIAIS E REASSENTAMENTO DE PAVIMENTAÇÃO EM BLOQUETE)				Data do Relatório:	18/08/2022
Local:	AVENIDA NOSSA SENHORA APARECIDA - ESTÂNCIA PORTO ALEGRE - PORTO FERREIRA/SP				Dia da Semana:	Quinta-feira
Cliente:	Prefeitura Municipal de Porto Ferreira	Contratada:	FLEX COM. E REP. LTDA.			
Preposto:		ART:		Engenheiro Responsável:		

Horário de trabalho		Horas trabalhadas	Condição climática	Tempo	Condição
Entrada / Saída	08:00 - 17:00	08:00:00	Manhã	* Ensolarado	Praticável
Intervalo	11:00 - 12:00		Tarde	* Ensolarado	Praticável

Mão de Obra						
01- operador de caminhão pipa	01- operador de niveladora patrol	02 - ajudante				Mão de Obra Direta (04)
						Mão de Obra Indireta (0)

Equipamentos e maquinário						
01 caminhão pipa	01 niveladora patrol					

Atividades / Tarefas						
nivelamento da via para reamentamento de bloquetes						

Ocorrências / Observações						

Andamento						
Segue com a correção da via para inicio do reamentamento dos bloquetes						

Encarregado da visita	
 Robson de Oliveira Engenheiro Civil	



Assinado por 1 pessoa: RODRIGO LOUZADA
 Para verificar a validade das assinaturas, acesse <https://portoferreira.1doc.com.br/verificacao/8FDA-1A1E-FE7D-4DBB> e informe o código 8FDA-1A1E-FE7D-4DBB





foto 03



foto 04



 <p align="center">PREFEITURA DE PORTO FERREIRA "A CAPITAL NACIONAL DA CERÂMICA ARTÍSTICA E DA DECORAÇÃO" SECRETARIA DE INFRAESTRUTURA, OBRAS E MEIO AMBIENTE</p>				RDO n°:	004
				Contrato:	TP 07/2022, CONTRATO N.º 058/2022
				Prazo Contratual:	120
				Prazo Decorrido:	57
				Prazo a Vencer:	63
Obra:	EXECUÇÃO DE OBRA DE INFRAESTRUTURA (DRENAGEM DE ÁGUAS PLUVIAIS E REASSENTAMENTO DE PAVIMENTAÇÃO EM BLOQUETE)			Data do Relatório:	18/08/2022
Local:	AVENIDA NOSSA SENHORA APARECIDA - ESTÂNCIA PORTO ALEGRE - PORTO FERREIRA/SP			Dia da Semana:	Quinta-feira
Cliente:	Prefeitura Municipal de Porto Ferreira	Contratada:	FLEX COM. E REP. LTDA.		
Preposto:		ART:		Engenheiro Responsável:	

Horário de trabalho		Horas trabalhadas	Condição climática	Tempo	Condição
Entrada / Saída	08:00 - 17:00	08:00:00	Manhã	* Ensolarado	Praticável
Intervalo	11:00 - 12:00		Tarde	* Ensolarado	Praticável

Mão de Obra						
01- operador de caminhão pipa	01- operador de niveladora patrol	02 - ajudante				Mão de Obra Direta (04)
						Mão de Obra Indireta (0)

Equipamentos e maquinário						
01 caminhão pipa	01 niveladora patrol					

Atividades / Tarefas	
nivelamento da via para reamentamento de bloquetes	

Ocorrências / Observações	

Andamento	
Segue com a correção da via para inicio do reamentamento dos bloquetes	

Encarregado da visita	
 Robson de Oliveira Engenheiro Civil	



Assinado por 1 pessoa: RODRIGO LOUZADA
 Para verificar a validade das assinaturas, acesse <https://portoferreira.1doc.com.br/verificacao/8FDA-1A1E-FE7D-4DBB> e informe o código 8FDA-1A1E-FE7D-4DBB





foto 03



foto 04



PREFEITURA DE PORTO FERREIRA
"A CAPITAL NACIONAL DA CERÂMICA ARTÍSTICA E DA DECORAÇÃO"
SECRETARIA DE INFRAESTRUTURA, OBRAS E MEIO AMBIENTE

RDO n°:	005
Contrato:	TP 07/2022, CONTRATO N.º 058/2022
Prazo Contratual:	120
Prazo Decorrido:	9
Prazo a Vencer:	111
Data do Relatório:	01/07/2022
Dia da Semana:	Sexta-feira

Relatório Diário de Obra (RDO)

Obra:	EXECUÇÃO DE OBRA DE INFRAESTRUTURA (DRENAGEM DE ÁGUAS PLUVIAIS E REASSENTAMENTO DE PAVIMENTAÇÃO EM BLOQUETE)		
Local:	AVENIDA NOSSA SENHORA APARECIDA - ESTÂNCIA PORTO ALEGRE - PORTO FERREIRA/SP		
Ciente:	Prefeitura Municipal de Porto Ferreira	Contratada:	FLEX COM. E REP. LTDA.
Preposto:		ART:	

Horário de trabalho		Horas trabalhadas	Condição climática	Tempo	Condição
Entrada / Saída	08:00 - 17:00	08:00:00	Manhã	* Ensolarado	Praticável
Intervalo	11:00 - 12:00		Tarde	* Ensolarado	Praticável

Mão de Obra					
					Mão de Obra Direta (0)
					Mão de Obra Indireta (0)

Equipamentos e maquinário					

Atividades / Tarefas					

Ocorrências / Observações					
Observado o não início das obras dentro do prazo estipulado no contrato 5 (cinco) dias uteis					

Andamento					
Nenhuma medição até o momento					
Em 24/06/2022 verificou-se um total de 0,00% da obra executada. No global a obra deveria estar com 0,00%.					
<input type="checkbox"/> Item 01 (SERVIÇOS PRELIMINARES) - previsto de 0,00% - 0,00% executado;					
<input type="checkbox"/> Item 02 (DRENAGEM DE ÁGUAS PLUVIAIS) - previsto 0,00% - 0,00% executado;					
<input type="checkbox"/> Item 03 (REASSENTAMENTO DO BLOQUETE) - previsto 0,00% - 0,00% executado;					

Encarregado da visita					
Dione Henrique de Souza Daniel Chefe de Seção de Engenharia e Arquitetura					





 <p align="center">PREFEITURA DE PORTO FERREIRA "A CAPITAL NACIONAL DA CERÂMICA ARTÍSTICA E DA DECORAÇÃO" SECRETARIA DE INFRAESTRUTURA, OBRAS E MEIO AMBIENTE</p>				RDO n°:	005
				Contrato:	TP 07/2022, CONTRATO N.º 058/2022
				Prazo Contratual:	120
Relatório Diário de Obra (RDO)				Prazo Decorrido:	58
Obra:	EXECUÇÃO DE OBRA DE INFRAESTRUTURA (DRENAGEM DE ÁGUAS PLUVIAIS E REASSENTAMENTO DE PAVIMENTAÇÃO EM BLOQUETE)			Prazo a Vencer:	62
Local:	AVENIDA NOSSA SENHORA APARECIDA - ESTÂNCIA PORTO ALEGRE - PORTO FERREIRA/SP			Data do Relatório:	19/08/2022
Cliente:	Prefeitura Municipal de Porto Ferreira	Contratada:	FLEX COM. E REP. LTDA.	Dia da Semana:	Sexta-feira
Preposto:		ART:		Engenheiro Responsável:	

Horário de trabalho		Horas trabalhadas	Condição climática	Tempo	Condição
Entrada / Saída	08:00 - 17:00	08:00:00	Manhã	* Ensolarado	Praticável
Intervalo	11:00 - 12:00		Tarde	* Ensolarado	Praticável

Mão de Obra						
01 operador de pá carregadeira	01 operador de niveladora patrol	01 operador de escavadeira	02-pedreiro	02-ajudantes		Mão de Obra Direta (07)
						Mão de Obra Indireta (0)

Equipamentos e maquinário						
01 niveladora patrol	01 pá carregadeira	01 escavadeira				

Atividades / Tarefas	
Aberturas de vala, instalação de tubulação, execução de tampa de boca de lobo	

Ocorrências / Observações
na construção do poço de visita 03 pode ser visto uma considerável quantidade de terra da planagem da via, o mesmo deverá ser removido para desobstrução do fluxo pluvial

Andamento
Segue construção do PV03 e execução de tampas das BL 03 e 04, continuação de abertura de vala e instalação de tubulação; Segue niveladora patrol epácarregadeira plainando parte da via que foi contemplada com as benfeitorias citadas;

Encarregado da visita	
 Robson de Oliveira Engenheiro Civil	



Assinado por 1 pessoa: RODRIGO LOUZADA
 Para verificar a validade das assinaturas, acesse <https://portoferreira.1doc.com.br/verificacao/8FDA-1A1E-FE7D-4DBB> e informe o código 8FDA-1A1E-FE7D-4DBB





foto 03



foto 04



foto 05



foto 06



foto 07

foto 08



PREFEITURA DE PORTO FERREIRA
 "A CAPITAL NACIONAL DA CERÂMICA ARTÍSTICA E DA DECORAÇÃO"
 SECRETARIA DE INFRAESTRUTURA, OBRAS E MEIO AMBIENTE

RDO n°:	006
Contrato:	TP 07/2022, CONTRATO N.º 058/2022
Prazo Contratual:	120
Prazo Decorrido:	12
Prazo a Vencer:	108
Data do Relatório:	04/07/2022
Dia da Semana:	Segunda-feira

Relatório Diário de Obra (RDO)

Obra:	EXECUÇÃO DE OBRA DE INFRAESTRUTURA (DRENAGEM DE ÁGUAS PLUVIAIS E REASSENTAMENTO DE PAVIMENTAÇÃO EM BLOQUETE)		
Local:	AVENIDA NOSSA SENHORA APARECIDA - ESTÂNCIA PORTO ALEGRE - PORTO FERREIRA/SP		
Ciente:	Prefeitura Municipal de Porto Ferreira	Contratada:	FLEX COM. E REP. LTDA.
Preposto:		ART:	
		Engenheiro Responsável:	

Horário de trabalho		Horas trabalhadas	Condição climática	Tempo	Condição
Entrada / Saída	08:00 - 17:00	08:00:00	Manhã	* Ensolarado	Praticável
Intervalo	11:00 - 12:00		Tarde	* Ensolarado	Praticável

Mão de Obra					
					Mão de Obra Direta (0)
					Mão de Obra Indireta (0)

Equipamentos e maquinário					

Atividades / Tarefas					

Ocorrências / Observações					
A empresa informou através do Sr Anísio que os serviços iram iniciar no dia 05/07/2022 visto que a mobilização da equipe atrasou 2 dias.					

Andamento					
Nenhuma medição até o momento					
Em 24/06/2022 verificou-se um total de 0,00% da obra executada. No global a obra deveria estar com 0,00%.					
<input type="checkbox"/> Item 01 (SERVIÇOS PRELIMINARES) - previsto de 0,00% - 0,00% executado; <input type="checkbox"/> Item 02 (DRENAGEM DE ÁGUAS PLUVIAIS) - previsto 0,00% - 0,00% executado; <input type="checkbox"/> Item 03 (REASSENTAMENTO DO BLOQUETE) - previsto 0,00% - 0,00% executado;					

Encarregado da visita					
 Dione Henrique de Souza Daniel Chefe de Seção de Engenharia e Arquitetura					





 <p align="center">PREFEITURA DE PORTO FERREIRA "A CAPITAL NACIONAL DA CERÂMICA ARTÍSTICA E DA DECORAÇÃO" SECRETARIA DE INFRAESTRUTURA, OBRAS E MEIO AMBIENTE</p>				RDO n°:	006	
				Contrato:	TP 07/2022, CONTRATO N.º 058/2022	
				Prazo Contratual:	120	
				Prazo Decorrido:	61	
Relatório Diário de Obra (RDO)						
Obra:	EXECUÇÃO DE OBRA DE INFRAESTRUTURA (DRENAGEM DE ÁGUAS PLUVIAIS E REASSENTAMENTO DE PAVIMENTAÇÃO EM BLOQUETE)				Prazo a Vencer:	59
Local:	AVENIDA NOSSA SENHORA APARECIDA - ESTÂNCIA PORTO ALEGRE - PORTO FERREIRA/SP				Data do Relatório:	22/08/2022
Cliente:	Prefeitura Municipal de Porto Ferreira	Contratada:	FLEX COM. E REP. LTDA.		Dia da Semana:	Segunda-feira
Preposto:		ART:		Engenheiro Responsável:		

Horário de trabalho		Horas trabalhadas	Condição climática	Tempo	Condição
Entrada / Saída	08:00 - 17:00	08:00:00	Manhã	* Ensolarado	Praticável
Intervalo	11:00 - 12:00		Tarde	* Ensolarado	Praticável

Mão de Obra						
0						Mão de Obra Direta (0)
						Mão de Obra Indireta (0)

Equipamentos e maquinário					

Atividades / Tarefas	
sem movimentação	

Ocorrências / Observações
 Nota-se que alguns pontos da via onde se iniciaram os trabalhos encontra-se sem isolamento com risco de acidente, não podendo afirmar se foi moradores que retiraram o isolamento ou a empresa deixou de isolar

Andamento
 A frente de trabalho se encontra sem movimentação de serviço

Encarregado da visita



Robson de Oliveira
Engenheiro Civil



Assinado por 1 pessoa: RODRIGO LOUZADA
 Para verificar a validade das assinaturas, acesse <https://portoferreira.1doc.com.br/verificacao/8FDA-1A1E-FE7D-4DBB> e informe o código 8FDA-1A1E-FE7D-4DBB





foto 03



foto 04



foto 05



foto 06



foto 07



foto 08





PREFEITURA DE PORTO FERREIRA
 "A CAPITAL NACIONAL DA CERÂMICA ARTÍSTICA E DA DECORAÇÃO"
 SECRETARIA DE INFRAESTRUTURA, OBRAS E MEIO AMBIENTE

RDO n°:	007
Contrato:	TP 07/2022, CONTRATO N.º 058/2022
Prazo Contratual:	120
Prazo Decorrido:	13
Prazo a Vencer:	107
Data do Relatório:	05/07/2022
Dia da Semana:	Terça-feira

Relatório Diário de Obra (RDO)			
Obra:	EXECUÇÃO DE OBRA DE INFRAESTRUTURA (DRENAGEM DE ÁGUAS PLUVIAIS E REASSENTAMENTO DE PAVIMENTAÇÃO EM BLOQUETE)		
Local:	AVENIDA NOSSA SENHORA APARECIDA - ESTÂNCIA PORTO ALEGRE - PORTO FERREIRA/SP		
Cliente:	Prefeitura Municipal de Porto Ferreira	Contratada:	FLEX COM. E REP. LTDA.
Preposto:		ART:	
		Engenheiro Responsável:	

Horário de trabalho		Horas trabalhadas	Condição climática	Tempo	Condição
Entrada / Saída	08:00 - 17:00	08:00:00	Manhã	* Ensolarado	Praticável
Intervalo	11:00 - 12:00		Tarde	* Ensolarado	Praticável

Mão de Obra					
Encarregado 01	Servente 02				Mão de Obra Direta (03)
					Mão de Obra Indireta (0)

Equipamentos e maquinário					

Atividades / Tarefas	
Retirada manual de paralelepípedo ou lajota de concreto, inclusive limpeza e empilhamento	Em andamento

Ocorrências / Observações	

Andamento
Nenhuma medição até o momento Em 24/06/2022 verificou-se um total de 0,00% da obra executada. No global a obra deveria estar com 0,00%. <input type="checkbox"/> Item 01 (SERVIÇOS PRELIMINARES) - previsto de 0,00% - 0,00% executado; <input type="checkbox"/> Item 02 (DRENAGEM DE ÁGUAS PLUVIAIS) - previsto 0,00% - 0,00% executado; <input type="checkbox"/> Item 03 (REASSENTAMENTO DO BLOQUETE) - previsto 0,00% - 0,00% executado;

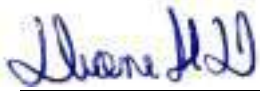
Encarregado da visita
 Dione Henrique de Souza Daniel Chefe de Seção de Engenharia e Arquitetura

Galeria de Fotos	
	
foto 01	foto 02

Assinado por 1 pessoa: RODRIGO LOUZADA
 Para verificar a validade das assinaturas, acesse <https://portoferreira.1doc.com.br/verificacao/8FDA-1A1E-FE7D-4DBB> e informe o código 8FDA-1A1E-FE7D-4DBB





 <p align="center">PREFEITURA DE PORTO FERREIRA "A CAPITAL NACIONAL DA CERÂMICA ARTÍSTICA E DA DECORAÇÃO" SECRETARIA DE INFRAESTRUTURA, OBRAS E MEIO AMBIENTE</p>				RDO n°:	007	
				Contrato:	TP 07/2022, CONTRATO N.º 058/2022	
				Prazo Contratual:	120	
				Prazo Decorrido:	65	
Relatório Diário de Obra (RDO)						
Obra:	EXECUÇÃO DE OBRA DE INFRAESTRUTURA (DRENAGEM DE ÁGUAS PLUVIAIS E REASSENTAMENTO DE PAVIMENTAÇÃO EM BLOQUETE)				Prazo a Vencer:	55
Local:	AVENIDA NOSSA SENHORA APARECIDA - ESTÂNCIA PORTO ALEGRE - PORTO FERREIRA/SP				Data do Relatório:	26/08/2022
Cliente:	Prefeitura Municipal de Porto Ferreira	Contratada:	FLEX COM. E REP. LTDA.		Dia da Semana:	Sexta-feira
Preposto:		ART:		Engenheiro Responsável:		

Horário de trabalho		Horas trabalhadas	Condição climática	Tempo	Condição
Entrada / Saída	08:00 - 17:00	08:00:00	Manhã	* Ensolarado	Praticável
Intervalo	11:00 - 12:00		Tarde	* Ensolarado	Praticável

Mão de Obra						
01 operador de retroscavadeira	03 ajudantes					Mão de Obra Direta (04)
						Mão de Obra Indireta (0)

Equipamentos e maquinário						
01 retroscavadeira						

Atividades / Tarefas		
Continuação de abertura de valas e instalação de tubulação		Em Andamento
Construção do poço de visita 03		Finalizada

Ocorrências / Observações
a defesa civil foi acionada para evitar maiores transtornos da circulação da via

Andamento
O poço de visita 03 foi concluído, faltando somente a tampa, onde será instalada na colocação dos bloquetes arrematando o mesmo em nível com a rua; Segue escavação da via para colocação da tubulação após o poço de visita 03

Encarregado da visita
 Robson de Oliveira Engenheiro Civil

Galeria de Fotos	
 <p>foto 01</p>	 <p>foto 02</p>

Assinado por 1 pessoa: RODRIGO LOUZADA
 Para verificar a validade das assinaturas, acesse <https://portoferreira.1doc.com.br/verificacao/8FDA-1A1E-FE7D-4DBB> e informe o código 8FDA-1A1E-FE7D-4DBB





foto 03



foto 04



foto 05



foto 06



foto 07



foto 08





foto 09



foto 10



foto 11



foto 12



PREFEITURA DE PORTO FERREIRA
 "A CAPITAL NACIONAL DA CERÂMICA ARTÍSTICA E DA DECORAÇÃO"
SECRETARIA DE INFRAESTRUTURA, OBRAS E MEIO AMBIENTE

RDO n°:	008
Contrato:	TP 07/2022, CONTRATO N.º 058/2022
Prazo Contratual:	120
Prazo Decorrido:	14
Prazo a Vencer:	106
Data do Relatório:	06/07/2022
Dia da Semana:	Quarta-feira

Relatório Diário de Obra (RDO)

Obra:	EXECUÇÃO DE OBRA DE INFRAESTRUTURA (DRENAGEM DE ÁGUAS PLUVIAIS E REASSENTAMENTO DE PAVIMENTAÇÃO EM BLOQUETE)		
Local:	AVENIDA NOSSA SENHORA APARECIDA - ESTÂNCIA PORTO ALEGRE - PORTO FERREIRA/SP		
Ciente:	Prefeitura Municipal de Porto Ferreira	Contratada:	FLEX COM. E REP. LTDA.
Preposto:		ART:	
		Engenheiro Responsável:	

Horário de trabalho		Horas trabalhadas	Condição climática	Tempo	Condição
Entrada / Saída	08:00 - 17:00	08:00:00	Manhã	* Ensolarado	Praticável
Intervalo	11:00 - 12:00		Tarde	* Ensolarado	Praticável

Mão de Obra					
Encarregado 01	Servente 02				Mão de Obra Direta (03)
					Mão de Obra Indireta (0)

Equipamentos e maquinário					

Atividades / Tarefas	
Retirada manual de paralelepípedo ou lajota de concreto, inclusive limpeza e empilhamento	Em andamento

Ocorrências / Observações
 Fora elaborada reunião de alinhamento operacional com a equipe de obra, empresa gestora de água e esgotamento sanitário BRK e Seção de Engenharia da Prefeitura Municipal de Porto Ferreira, na ocasião, foi fornecido o mapeamento anexo quanto as redes existentes no local, entretanto após questionado a falta de informações constantes no mesmo, foi informado que a rede estaria a 3 metros de profundidade e que o alinhamento a ser seguido deveria ser o eixo margeado ao Rio, visto que segundo informação os ranchos não possuiriam ligações de esgoto e dessa forma não haveria ocorrências de interferências.

Andamento
 Nenhuma medição até o momento
 Em 24/06/2022 verificou-se um total de 0,00% da obra executada. No global a obra deveria estar com 0,00%.
 Item 01 (SERVIÇOS PRELIMINARES) - previsto de 0,00% - 0,00% executado;
 Item 02 (DRENAGEM DE ÁGUAS PLUVIAIS) - previsto 0,00% - 0,00% executado;
 Item 03 (REASSENTAMENTO DO BLOQUETE) - previsto 0,00% - 0,00% executado;

Encarregado da visita

Dione Henrique de Souza Daniel
 Chefe de Seção de Engenharia e Arquitetura

Galeria de Fotos



Assinado por 1 pessoa: RODRIGO LOUZADA
 Para verificar a validade das assinaturas, acesse <https://portoferreira.1doc.com.br/verificacao/8FDA-1A1E-FE7D-4DBB> e informe o código 8FDA-1A1E-FE7D-4DBB





 <p align="center">PREFEITURA DE PORTO FERREIRA "A CAPITAL NACIONAL DA CERÂMICA ARTÍSTICA E DA DECORAÇÃO" SECRETARIA DE INFRAESTRUTURA, OBRAS E MEIO AMBIENTE</p>				RDO n°:	000	
				Contrato:	TP 07/2022, CONTRATO N.º 058/2022	
				Prazo Contratual:	120	
				Prazo Decorrido:	69	
Relatório Diário de Obra (RDO)						
Obra:	EXECUÇÃO DE OBRA DE INFRAESTRUTURA (DRENAGEM DE ÁGUAS PLUVIAIS E REASSENTAMENTO DE PAVIMENTAÇÃO EM BLOQUETE)				Prazo a Vencer:	51
Local:	AVENIDA NOSSA SENHORA APARECIDA - ESTÂNCIA PORTO ALEGRE - PORTO FERREIRA/SP				Data do Relatório:	30/08/2022
Cliente:	Prefeitura Municipal de Porto Ferreira	Contratada:	FLEX COM. E REP. LTDA.		Dia da Semana:	Terça-feira
Preposto:		ART:		Engenheiro Responsável:		

Horário de trabalho		Horas trabalhadas	Condição climática	Tempo	Condição
Entrada / Saída	08:00 - 17:00	08:00:00	Manhã	* Ensolarado	Praticável
Intervalo	11:00 - 12:00		Tarde	* Ensolarado	Praticável

Mão de Obra						
01 Pedreiro	01 ajudante					Mão de Obra Direta (02)
						Mão de Obra Indireta (0)

Equipamentos e maquinário					

Atividades / Tarefas	
Acabamento na boca de lobo 04	Em Andamento
Construção do poço de visita 04 paralisada	Em Andamento

Ocorrências / Observações

Andamento
finalização da boca de lobo 04

Encarregado da visita
 Robson de Oliveira Engenheiro Civil

Galeria de Fotos	
 <p>foto 01</p>	 <p>foto 02</p>

Assinado por 1 pessoa: RODRIGO LOUZADA
 Para verificar a validade das assinaturas, acesse <https://portoferreira.1doc.com.br/verificacao/8FDA-1A1E-FE7D-4DBB> e informe o código 8FDA-1A1E-FE7D-4DBB





foto 03



foto 04



 <p align="center">PREFEITURA DE PORTO FERREIRA "A CAPITAL NACIONAL DA CERÂMICA ARTÍSTICA E DA DECORAÇÃO" SECRETARIA DE INFRAESTRUTURA, OBRAS E MEIO AMBIENTE</p>				RDO n°:	009	
				Contrato:	TP 07/2022, CONTRATO N.º 058/2022	
				Prazo Contratual:	120	
				Prazo Decorrido:	72	
				Prazo a Vencer:	48	
Obra:	EXECUÇÃO DE OBRA DE INFRAESTRUTURA (DRENAGEM DE ÁGUAS PLUVIAIS E REASSENTAMENTO DE PAVIMENTAÇÃO EM BLOQUETE)				Data do Relatório:	02/09/2022
Local:	AVENIDA NOSSA SENHORA APARECIDA - ESTÂNCIA PORTO ALEGRE - PORTO FERREIRA/SP				Dia da Semana:	Sexta-feira
Cliente:	Prefeitura Municipal de Porto Ferreira	Contratada:	FLEX COM. E REP. LTDA.			
Preposto:		ART:		Engenheiro Responsável:		

Horário de trabalho		Horas trabalhadas	Condição climática	Tempo	Condição
Entrada / Saída	08:00 - 17:00	08:00:00	Manhã	* Ensolarado	Praticável
Intervalo	11:00 - 12:00		Tarde	* Ensolarado	Praticável

Mão de Obra					
					Mão de Obra Direta (00)
					Mão de Obra Indireta (0)

Equipamentos e maquinário					

Atividades / Tarefas	
Acabamento na boca de lobo 04	Em Andamento
Construção do poço de visita 04 paralisada	Em Andamento

Ocorrências / Observações
em vistoria, foi constatado que a frente de trabalho se encontra parada sem funcionários

Andamento
finalização da boca de lobo 04

Encarregado da visita



Robson de Oliveira
Engenheiro Civil





foto 03



foto 04



foto 05



foto 06



foto 07





foto 09



foto 10



PREFEITURA DE PORTO FERREIRA
"A CAPITAL NACIONAL DA CERÂMICA ARTÍSTICA E DA DECORAÇÃO"
SECRETARIA DE INFRAESTRUTURA, OBRAS E MEIO AMBIENTE

RDO n°:	009
Contrato:	TP 07/2022, CONTRATO N.º 058/2022
Prazo Contratual:	120
Prazo Decorrido:	16
Prazo a Vencer:	104
Data do Relatório:	08/07/2022
Dia da Semana:	Sexta-Feira

Relatório Diário de Obra (RDO)

Obra:	EXECUÇÃO DE OBRA DE INFRAESTRUTURA (DRENAGEM DE ÁGUAS PLUVIAIS E REASSENTAMENTO DE PAVIMENTAÇÃO EM BLOQUETE)		
Local:	AVENIDA NOSSA SENHORA APARECIDA - ESTÂNCIA PORTO ALEGRE - PORTO FERREIRA/SP		
Ciente:	Prefeitura Municipal de Porto Ferreira	Contratada:	FLEX COM. E REP. LTDA.
Preposto:		ART:	
		Engenheiro Responsável:	

Horário de trabalho		Horas trabalhadas	Condição climática	Tempo	Condição
Entrada / Saída	08:00 - 17:00	08:00:00	Manhã	* Ensolarado	Praticável
Intervalo	11:00 - 12:00		Tarde	* Ensolarado	Praticável

Mão de Obra						
Encarregado 01	Servente 02					Mão de Obra Direta (03)
						Mão de Obra Indireta (0)

Equipamentos e maquinário					

Atividades / Tarefas	
Retirada manual de paralelepípedo ou lajota de concreto, inclusive limpeza e empilhamento	Em andamento

Ocorrências / Observações	

Andamento
Nenhuma medição até o momento Em 24/06/2022 verificou-se um total de 0,00% da obra executada. No global a obra deveria estar com 0,00%. <input type="checkbox"/> Item 01 (SERVIÇOS PRELIMINARES) - previsto de 0,00% - 0,00% executado; <input type="checkbox"/> Item 02 (DRENAGEM DE ÁGUAS PLUVIAIS) - previsto 0,00% - 0,00% executado; <input type="checkbox"/> Item 03 (REASSENTAMENTO DO BLOQUETE) - previsto 0,00% - 0,00% executado;

Encarregado da visita
 Dione Henrique de Souza Daniel Chefe de Seção de Engenharia e Arquitetura





PREFEITURA DE PORTO FERREIRA
 "A CAPITAL NACIONAL DA CERÂMICA ARTÍSTICA E DA DECORAÇÃO"
 SECRETARIA DE INFRAESTRUTURA, OBRAS E MEIO AMBIENTE

RDO n°:	010
Contrato:	TP 07/2022, CONTRATO N.º 058/2022
Prazo Contratual:	120
Prazo Decorrido:	20
Prazo a Vencer:	100
Data do Relatório:	12/07/2022
Dia da Semana:	Terça-Feira

Relatório Diário de Obra (RDO)

Obra:	EXECUÇÃO DE OBRA DE INFRAESTRUTURA (DRENAGEM DE ÁGUAS PLUVIAIS E REASSENTAMENTO DE PAVIMENTAÇÃO EM BLOQUETE)		
Local:	AVENIDA NOSSA SENHORA APARECIDA - ESTÂNCIA PORTO ALEGRE - PORTO FERREIRA/SP		
Ciente:	Prefeitura Municipal de Porto Ferreira	Contratada:	FLEX COM. E REP. LTDA.
Preposto:		ART:	
		Engenheiro Responsável:	

Horário de trabalho		Horas trabalhadas	Condição climática	Tempo	Condição
Entrada / Saída	08:00 - 17:00	08:00:00	Manhã	* Ensolarado	Praticável
Intervalo	11:00 - 12:00		Tarde	* Ensolarado	Praticável

Mão de Obra					
Encarregado 01	Servente 02				Mão de Obra Direta (03)
					Mão de Obra Indireta (0)

Equipamentos e maquinário					

Atividades / Tarefas	
Retirada manual de paralelepípedo ou lajota de concreto, inclusive limpeza e empilhamento	Em andamento

Ocorrências / Observações	

Andamento
 Nenhuma medição até o momento
 Em 24/06/2022 verificou-se um total de 0,00% da obra executada. No global a obra deveria estar com 0,00%.
 Item 01 (SERVIÇOS PRELIMINARES) - previsto de 0,00% - 0,00% executado;
 Item 02 (DRENAGEM DE ÁGUAS PLUVIAIS) - previsto 0,00% - 0,00% executado;
 Item 03 (REASSENTAMENTO DO BLOQUETE) - previsto 0,00% - 0,00% executado;

Encarregado da visita



Dione Henrique de Souza Daniel
 Chefe de Seção de Engenharia e Arquitetura



Assinado por 1 pessoa: RODRIGO LOUZADA
 Para verificar a validade das assinaturas, acesse <https://portoferreira.1doc.com.br/verificacao/8FDA-1A1E-FE7D-4DBB> e informe o código 8FDA-1A1E-FE7D-4DBB





 <p style="text-align: center;">PREFEITURA DE PORTO FERREIRA "A CAPITAL NACIONAL DA CERÂMICA ARTÍSTICA E DA DECORAÇÃO" SECRETARIA DE INFRAESTRUTURA, OBRAS E MEIO AMBIENTE</p>				RDO n°:	009	
				Contrato:	TP 07/2022, CONTRATO N.º 058/2022	
				Prazo Contratual:	120	
				Prazo Decorrido:	91	
Relatório Diário de Obra (RDO)						
Obra:	EXECUÇÃO DE OBRA DE INFRAESTRUTURA (DRENAGEM DE ÁGUAS PLUVIAIS E REASSENTAMENTO DE PAVIMENTAÇÃO EM BLOQUETE)				Prazo a Vencer:	29
Local:	AVENIDA NOSSA SENHORA APARECIDA - ESTÂNCIA PORTO ALEGRE - PORTO FERREIRA/SP				Data do Relatório:	21/09/2022
Cliente:	Prefeitura Municipal de Porto Ferreira	Contratada:	FLEX COM. E REP. LTDA.		Dia da Semana:	Quarta-feira
Preposto:		ART:		Engenheiro Responsável:		

Horário de trabalho		Horas trabalhadas	Condição climática	Tempo	Condição
Entrada / Saída	08:00 - 17:00	08:00:00	Manhã	* Ensolarado	Praticável
Intervalo	11:00 - 12:00		Tarde	* Ensolarado	Praticável

Mão de Obra						
01- Pedreiro	02- Ajudante					Mão de Obra Direta (03)
						Mão de Obra Indireta (0)

Equipamentos e maquinário					

Atividades / Tarefas	
Reacentamento de Bloquetes	Em Andamento

Ocorrências / Observações

Andamento
Segue com reacentamento dos bloquetes onde a via já recebeu a benfeitoria

Encarregado da visita



Robson de Oliveira
Engenheiro Civil





foto 03



foto 04



foto 05



foto 06



foto 07



foto 08



foto 09



foto 10



PREFEITURA DE PORTO FERREIRA
"A CAPITAL NACIONAL DA CERÂMICA ARTÍSTICA E DA DECORAÇÃO"
SECRETARIA DE INFRAESTRUTURA, OBRAS E MEIO AMBIENTE

RDO n°:	011
Contrato:	TP 07/2022, CONTRATO N.º 058/2022
Prazo Contratual:	120
Prazo Decorrido:	22
Prazo a Vencer:	98
Data do Relatório:	14/07/2022
Dia da Semana:	Quinta-Feira

Relatório Diário de Obra (RDO)

Obra:	EXECUÇÃO DE OBRA DE INFRAESTRUTURA (DRENAGEM DE ÁGUAS PLUVIAIS E REASSENTAMENTO DE PAVIMENTAÇÃO EM BLOQUETE)		
Local:	AVENIDA NOSSA SENHORA APARECIDA - ESTÂNCIA PORTO ALEGRE - PORTO FERREIRA/SP		
Ciente:	Prefeitura Municipal de Porto Ferreira	Contratada:	FLEX COM. E REP. LTDA.
Preposto:		ART:	

Engenheiro Responsável:

Horário de trabalho		Horas trabalhadas	Condição climática	Tempo	Condição
Entrada / Saída	08:00 - 17:00	08:00:00	Manhã	* Ensolarado	Praticável
Intervalo	11:00 - 12:00		Tarde	* Ensolarado	Praticável

Mão de Obra					
Encarregado 01	Servente 02				Mão de Obra Direta (03)
					Mão de Obra Indireta (0)

Equipamentos e maquinário					

Atividades / Tarefas	
Retirada manual de paralelepípedo ou lajota de concreto, inclusive limpeza e empilhamento	Em andamento

Ocorrências / Observações	

Andamento
Nenhuma medição até o momento Em 24/06/2022 verificou-se um total de 0,00% da obra executada. No global a obra deveria estar com 0,00%. <input type="checkbox"/> Item 01 (SERVIÇOS PRELIMINARES) - previsto de 0,00% - 0,00% executado; <input type="checkbox"/> Item 02 (DRENAGEM DE ÁGUAS PLUVIAIS) - previsto 0,00% - 0,00% executado; <input type="checkbox"/> Item 03 (REASSENTAMENTO DO BLOQUETE) - previsto 0,00% - 0,00% executado;

Encarregado da visita
 Dione Henrique de Souza Daniel Chefe de Seção de Engenharia e Arquitetura





 <p align="center">PREFEITURA DE PORTO FERREIRA "A CAPITAL NACIONAL DA CERÂMICA ARTÍSTICA E DA DECORAÇÃO" SECRETARIA DE INFRAESTRUTURA, OBRAS E MEIO AMBIENTE</p>				RDO n°:	011
				Contrato:	TP 07/2022, CONTRATO N.º 058/2022
				Prazo Contratual:	120
Relatório Diário de Obra (RDO)				Prazo Decorrido:	97
Obra:	EXECUÇÃO DE OBRA DE INFRAESTRUTURA (DRENAGEM DE ÁGUAS PLUVIAIS E REASSENTAMENTO DE PAVIMENTAÇÃO EM BLOQUETE)			Prazo a Vencer:	23
Local:	AVENIDA NOSSA SENHORA APARECIDA - ESTÂNCIA PORTO ALEGRE - PORTO FERREIRA/SP			Data do Relatório:	27/09/2022
Cliente:	Prefeitura Municipal de Porto Ferreira	Contratada:	FLEX COM. E REP. LTDA.	Dia da Semana:	Terça-feira
Preposto:		ART:		Engenheiro Responsável:	

Horário de trabalho		Horas trabalhadas	Condição climática	Tempo	Condição
Entrada / Saída	08:00 - 17:00	08:00:00	Manhã	* Ensolarado	Praticável
Intervalo	11:00 - 12:00		Tarde	* Ensolarado	Praticável

Mão de Obra						
01- Pedreiro	03- Ajudantes					Mão de Obra Direta (04)
						Mão de Obra Indireta (0)

Equipamentos e maquinário					

Atividades / Tarefas	
Reacentamento de Bloqueti	Em Andamento

Ocorrências / Observações
Após chuva, a via apresenta buracos

Andamento
Segue com reacentamento de bloquetes

Encarregado da visita
 Robson de Oliveira Engenheiro Civil



Assinado por 1 pessoa: RODRIGO LOUZADA
 Para verificar a validade das assinaturas, acesse <https://portoferreira.1doc.com.br/verificacao/8FDA-1A1E-FE7D-4DBB> e informe o código 8FDA-1A1E-FE7D-4DBB





foto 03



foto 04



foto 05



foto 06



foto 07



foto 08



foto 09



foto 10



foto 11



foto 12



foto 13



foto 14



PREFEITURA DE PORTO FERREIRA
 "A CAPITAL NACIONAL DA CERÂMICA ARTÍSTICA E DA DECORAÇÃO"
 SECRETARIA DE INFRAESTRUTURA, OBRAS E MEIO AMBIENTE

RDO n°:	012
Contrato:	TP 07/2022, CONTRATO N.º 058/2022
Prazo Contratual:	120
Prazo Decorrido:	27
Prazo a Vencer:	93
Data do Relatório:	19/07/2022
Dia da Semana:	Terça-Feira

Relatório Diário de Obra (RDO)

Obra:	EXECUÇÃO DE OBRA DE INFRAESTRUTURA (DRENAGEM DE ÁGUAS PLUVIAIS E REASSENTAMENTO DE PAVIMENTAÇÃO EM BLOQUETE)		
Local:	AVENIDA NOSSA SENHORA APARECIDA - ESTÂNCIA PORTO ALEGRE - PORTO FERREIRA/SP		
Cliente:	Prefeitura Municipal de Porto Ferreira	Contratada:	FLEX COM. E REP. LTDA.
Preposto:		ART:	
		Engenheiro Responsável:	

Horário de trabalho		Horas trabalhadas	Condição climática	Tempo	Condição
Entrada / Saída	08:00 - 17:00	08:00:00	Manhã	* Ensolarado	Praticável
Intervalo	11:00 - 12:00		Tarde	* Ensolarado	Praticável

Mão de Obra					
Encarregado 01	Servente 02				Mão de Obra Direta (03)
					Mão de Obra Indireta (0)

Equipamentos e maquinário					

Atividades / Tarefas		
Retirada manual de paralelepípedo ou lajota de concreto, inclusive limpeza e empilhamento		Em andamento
Execução da Locação rede de canalização		Em andamento

Ocorrências / Observações	
Observou-se a chegada dos tubos de concreto de 600mm para implantação da galeria	

Andamento	
Nenhuma medição até o momento	
Em 24/06/2022 verificou-se um total de 0,00% da obra executada. No global a obra deveria estar com 0,00%.	
<input type="checkbox"/> Item 01 (SERVIÇOS PRELIMINARES) - previsto de 0,00% - 0,00% executado; <input type="checkbox"/> Item 02 (DRENAGEM DE ÁGUAS PLUVIAIS) - previsto 0,00% - 0,00% executado; <input type="checkbox"/> Item 03 (REASSENTAMENTO DO BLOQUETE) - previsto 0,00% - 0,00% executado;	

Encarregado da visita	
 Dione Henrique de Souza Daniel Chefe de Seção de Engenharia e Arquitetura	

Galeria de Fotos	
 19 de Jul de 2022 09:22:27	 19 de Jul de 2022 09:22:43
foto 01	foto 02

Assinado por 1 pessoa: RODRIGO LOUZADA
 Para verificar a validade das assinaturas, acesse <https://portoferreira.1doc.com.br/verificacao/8FDA-1A1E-FE7D-4DBB> e informe o código 8FDA-1A1E-FE7D-4DBB





foto 03



foto 04



 <p align="center">PREFEITURA DE PORTO FERREIRA "A CAPITAL NACIONAL DA CERÂMICA ARTÍSTICA E DA DECORAÇÃO" SECRETARIA DE INFRAESTRUTURA, OBRAS E MEIO AMBIENTE</p>				RDO n°:	012
				Contrato:	TP 07/2022, CONTRATO N.º 058/2022
				Prazo Contratual:	120
Relatório Diário de Obra (RDO)				Prazo Decorrido:	99
Obra:	EXECUÇÃO DE OBRA DE INFRAESTRUTURA (DRENAGEM DE ÁGUAS PLUVIAIS E REASSENTAMENTO DE PAVIMENTAÇÃO EM BLOQUETE)			Prazo a Vencer:	21
Local:	AVENIDA NOSSA SENHORA APARECIDA - ESTÂNCIA PORTO ALEGRE - PORTO FERREIRA/SP			Data do Relatório:	29/09/2022
Cliente:	Prefeitura Municipal de Porto Ferreira	Contratada:	FLEX COM. E REP. LTDA.	Dia da Semana:	Quinta-feira
Preposto:		ART:		Engenheiro Responsável:	

Horário de trabalho		Horas trabalhadas	Condição climática	Tempo	Condição
Entrada / Saída	08:00 - 17:00	08:00:00	Manhã	* Ensolarado	Praticável
Intervalo	11:00 - 12:00		Tarde	* Ensolarado	Praticável

Mão de Obra					
					Mão de Obra Direta (00)
					Mão de Obra Indireta (0)

Equipamentos e maquinário					

Atividades / Tarefas					
atividades paralisadas					

Ocorrências / Observações					
em vistoria, pode se notar que a frente de trabalho se encontra paralisada e após chuvas, a via está totalmente tomada por lama					

Andamento					
Obra Paralisada					

Encarregado da visita					
					
Robson de Oliveira Engenheiro Civil					

Galeria de Fotos	
 <p>foto 01</p>	 <p>foto 02</p>

Assinado por 1 pessoa: RODRIGO LOUZADA
Para verificar a validade das assinaturas, acesse <https://portoferreira.1doc.com.br/verificacao/8FDA-1A1E-FE7D-4DBB> e informe o código 8FDA-1A1E-FE7D-4DBB





foto 03



foto 04



foto 05



foto 06



foto 07



foto 08





foto 09



foto 10



foto 11



foto 12



foto 13

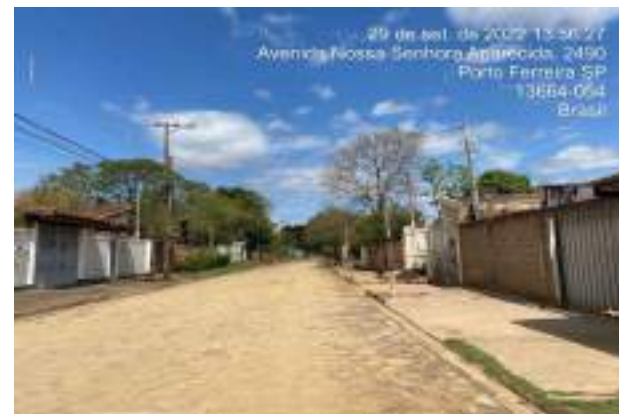

foto 14



foto 15



foto 16



PREFEITURA DE PORTO FERREIRA
 "A CAPITAL NACIONAL DA CERÂMICA ARTÍSTICA E DA DECORAÇÃO"
 SECRETARIA DE INFRAESTRUTURA, OBRAS E MEIO AMBIENTE

RDO n°:	013
Contrato:	TP 07/2022, CONTRATO N.º 058/2022
Prazo Contratual:	120
Prazo Decorrido:	29
Prazo a Vencer:	91
Data do Relatório:	21/07/2022
Dia da Semana:	Quinta-Feira

Relatório Diário de Obra (RDO)

Obra:	EXECUÇÃO DE OBRA DE INFRAESTRUTURA (DRENAGEM DE ÁGUAS PLUVIAIS E REASSENTAMENTO DE PAVIMENTAÇÃO EM BLOQUETE)		
Local:	AVENIDA NOSSA SENHORA APARECIDA - ESTÂNCIA PORTO ALEGRE - PORTO FERREIRA/SP		
Ciente:	Prefeitura Municipal de Porto Ferreira	Contratada:	FLEX COM. E REP. LTDA.
Preposto:		ART:	
		Engenheiro Responsável:	

Horário de trabalho		Horas trabalhadas	Condição climática	Tempo	Condição
Entrada / Saída	08:00 - 17:00	08:00:00	Manhã	* Ensolarado	Praticável
Intervalo	11:00 - 12:00		Tarde	* Ensolarado	Praticável

Mão de Obra					
Encarregado 01	Servente 02				Mão de Obra Direta (03)
					Mão de Obra Indireta (0)

Equipamentos e maquinário					

Atividades / Tarefas	
Retirada manual de paralelepípedo ou lajota de concreto, inclusive limpeza e empilhamento	Em andamento
Execução da Locação rede de canalização	Em andamento

Ocorrências / Observações

Andamento
Nenhuma medição até o momento Em 24/06/2022 verificou-se um total de 0,00% da obra executada. No global a obra deveria estar com 0,00%.
<input type="checkbox"/> Item 01 (SERVIÇOS PRELIMINARES) - previsto de 0,00% - 0,00% executado;
<input type="checkbox"/> Item 02 (DRENAGEM DE ÁGUAS PLUVIAIS) - previsto 0,00% - 0,00% executado;
<input type="checkbox"/> Item 03 (REASSENTAMENTO DO BLOQUETE) - previsto 0,00% - 0,00% executado;

Encarregado da visita
 Dione Henrique de Souza Daniel Chefe de Seção de Engenharia e Arquitetura





 <p align="center">PREFEITURA DE PORTO FERREIRA "A CAPITAL NACIONAL DA CERÂMICA ARTÍSTICA E DA DECORAÇÃO" SECRETARIA DE INFRAESTRUTURA, OBRAS E MEIO AMBIENTE</p>				RDO n°:	013
				Contrato:	TP 07/2022, CONTRATO N.º 058/2022
				Prazo Contratual:	120
Relatório Diário de Obra (RDO)				Prazo Decorrido:	100
Obra:	EXECUÇÃO DE OBRA DE INFRAESTRUTURA (DRENAGEM DE ÁGUAS PLUVIAIS E REASSENTAMENTO DE PAVIMENTAÇÃO EM BLOQUETE)			Prazo a Vencer:	20
Local:	AVENIDA NOSSA SENHORA APARECIDA - ESTÂNCIA PORTO ALEGRE - PORTO FERREIRA/SP			Data do Relatório:	30/09/2022
Cliente:	Prefeitura Municipal de Porto Ferreira	Contratada:	FLEX COM. E REP. LTDA.	Dia da Semana:	Sexta-feira
Preposto:		ART:		Engenheiro Responsável:	

Horário de trabalho		Horas trabalhadas	Condição climática	Tempo	Condição
Entrada / Saída	08:00 - 17:00	08:00:00	Manhã	* Ensolarado	Praticável
Intervalo	11:00 - 12:00		Tarde	* Ensolarado	Praticável

Mão de Obra					
					Mão de Obra Direta (00)
					Mão de Obra Indireta (0)

Equipamentos e maquinário					

Atividades / Tarefas	
Obra paralisada	

Ocorrências / Observações
Após chuvas, a via apresenta varios buracos e os bloquetes reacentados começaram apresentar patologias, da mesma forma também o poço de visita finalizado

Andamento
Segue paralisada

Encarregado da visita



Robson de Oliveira
Engenheiro Civil



Assinado por 1 pessoa: RODRIGO LOUZADA
Para verificar a validade das assinaturas, acesse <https://portoferreira.1doc.com.br/verificacao/8FDA-1A1E-FE7D-4DBB> e informe o código 8FDA-1A1E-FE7D-4DBB





foto 03



foto 04



foto 05



foto 06



foto 07



foto 08



foto 09



foto 10



foto 11



foto 12



foto 13



foto 14





 <p align="center">PREFEITURA DE PORTO FERREIRA "A CAPITAL NACIONAL DA CERÂMICA ARTÍSTICA E DA DECORAÇÃO" SECRETARIA DE INFRAESTRUTURA, OBRAS E MEIO AMBIENTE</p>				RDO n°:	014
				Contrato:	TP 07/2022, CONTRATO N.º 058/2022
				Prazo Contratual:	120
Relatório Diário de Obra (RDO)				Prazo Decorrido:	106
Obra:	EXECUÇÃO DE OBRA DE INFRAESTRUTURA (DRENAGEM DE ÁGUAS PLUVIAIS E REASSENTAMENTO DE PAVIMENTAÇÃO EM BLOQUETE)			Prazo a Vencer:	14
Local:	AVENIDA NOSSA SENHORA APARECIDA - ESTÂNCIA PORTO ALEGRE - PORTO FERREIRA/SP			Data do Relatório:	06/10/2022
Cliente:	Prefeitura Municipal de Porto Ferreira	Contratada:	FLEX COM. E REP. LTDA.	Dia da Semana:	Quinta-feira
Preposto:		ART:		Engenheiro Responsável:	

Horário de trabalho		Horas trabalhadas	Condição climática	Tempo	Condição
Entrada / Saída	08:00 - 17:00	08:00:00	Manhã	* Ensolarado	Praticável
Intervalo	11:00 - 12:00		Tarde	* Ensolarado	Praticável

Mão de Obra					
04- Ajudantes					Mão de Obra Direta (04)
					Mão de Obra Indireta (0)

Equipamentos e maquinário					

Atividades / Tarefas	
Reassentamento de bloquetes	Em Andamento

Ocorrências / Observações
Pode-se notar que o PV 03 está danificado
Parte da via por onde passou a tubulação está recalçada

Andamento
Reassentamento dos bloquetes

Encarregado da visita
 Robson de Oliveira Engenheiro Civil

Galeria de Fotos



foto 01

foto 02

Assinado por 1 pessoa: RODRIGO LOUZADA
Para verificar a validade das assinaturas, acesse <https://portoferreira.1doc.com.br/verificacao/8FDA-1A1E-FE7D-4DBB> e informe o código 8FDA-1A1E-FE7D-4DBB





foto 03



foto 04



foto 05



foto 06



foto 07



foto 08





foto 09



foto 10



foto 11



foto 12

 <p align="center">PREFEITURA DE PORTO FERREIRA "A CAPITAL NACIONAL DA CERÂMICA ARTÍSTICA E DA DECORAÇÃO" SECRETARIA DE INFRAESTRUTURA, OBRAS E MEIO AMBIENTE</p>				RDO n°:	014
				Contrato:	TP 07/2022. CONTRATO N.º 058/2022
				Prazo Contratual:	120
Relatório Diário de Obra (RDO)				Prazo Decorrido:	34
Obra:	EXECUÇÃO DE OBRA DE INFRAESTRUTURA (DRENAGEM DE ÁGUAS PLUVIAIS E REASSENTAMENTO DE PAVIMENTAÇÃO EM BLOQUETE)			Prazo a Vencer:	86
Local:	AVENIDA NOSSA SENHORA APARECIDA - ESTÂNCIA PORTO ALEGRE - PORTO FERREIRA/SP			Data do Relatório:	26/07/2022
Ciente:	Prefeitura Municipal de Porto Ferreira	Contratada:	FLEX COM. E REP. LTDA.	Dia da Semana:	Terça-Feira
Preposto:		ART:		Engenheiro Responsável:	

Horário de trabalho		Horas trabalhadas	Condição climática	Tempo	Condição
Entrada / Saída	08:00 - 17:00	08:00:00	Manhã	* Ensolarado	Praticável
Intervalo	11:00 - 12:00		Tarde	* Ensolarado	Praticável

Mão de Obra					
Encarregado 01	Servente 02	Operador de máquina 01			Mão de Obra Direta (04)
					Mão de Obra Indireta (0)

Equipamentos e maquinário					

Atividades / Tarefas	
Retirada manual de paralelepípedo ou lajota de concreto, inclusive limpeza e empilhamento	Em andamento
Execução da Locação rede de canalização	Em andamento
ESCAVAÇÃO MECANIZADA DE VALA COM PROF. MAIOR QUE 1,5 M ATÉ 3,0 M	Em andamento
PREPARO DE FUNDO DE VALA COM LARGURA MAIOR OU IGUAL A 1,5 M E MENOR QUE 2,5 M	Em andamento
Assentamento de Tubo de concreto (PA-1), DN= 600mm	Em andamento
Reaterro compactado mecanizado de vala ou cava com compactador	Em andamento

Ocorrências / Observações
Observou-se que devido a está ser a única via de acesso para o bairro o transito ficou paralisado, foi optado pelo trabalho intercalado, ou seja, 15 minutos de trabalhos x 15 minutos de fluxo viário liberado, dessa forma os moradores não ficaram sem acesso, porém a obra andara de forma morosa

Andamento
Nenhuma medição até o momento
Em 24/06/2022 verificou-se um total de 0,00% da obra executada. No global a obra deveria estar com 0,00%.
<input type="checkbox"/> Item 01 (SERVIÇOS PRELIMINARES) - previsto de 0,00% - 0,00% executado;
<input type="checkbox"/> Item 02 (DRENAGEM DE ÁGUAS PLUVIAIS) - previsto 0,00% - 0,00% executado;
<input type="checkbox"/> Item 03 (REASSENTAMENTO DO BLOQUETE) - previsto 0,00% - 0,00% executado;

Encarregado da visita
 Dione Henrique de Souza Daniel Chefe de Seção de Engenharia e Arquitetura





foto 03



foto 04



foto 05



foto 06



 <p align="center">PREFEITURA DE PORTO FERREIRA "A CAPITAL NACIONAL DA CERÂMICA ARTÍSTICA E DA DECORAÇÃO" SECRETARIA DE INFRAESTRUTURA, OBRAS E MEIO AMBIENTE</p>				RDO n°:	015	
				Contrato:	TP 07/2022, CONTRATO N.º 058/2022	
				Prazo Contratual:	120	
				Prazo Decorrido:	111	
Relatório Diário de Obra (RDO)						
Obra:	EXECUÇÃO DE OBRA DE INFRAESTRUTURA (DRENAGEM DE ÁGUAS PLUVIAIS E REASSENTAMENTO DE PAVIMENTAÇÃO EM BLOQUETE)				Prazo a Vencer:	9
Local:	AVENIDA NOSSA SENHORA APARECIDA - ESTÂNCIA PORTO ALEGRE - PORTO FERREIRA/SP				Data do Relatório:	11/10/2022
Cliente:	Prefeitura Municipal de Porto Ferreira	Contratada:	FLEX COM. E REP. LTDA.		Dia da Semana:	Terça-feira
Preposto:		ART:		Engenheiro Responsável:		

Horário de trabalho		Horas trabalhadas	Condição climática	Tempo	Condição
Entrada / Saída	08:00 - 17:00	08:00:00	Manhã	* Ensolarado	Praticável
Intervalo	11:00 - 12:00		Tarde	* Ensolarado	Praticável

Mão de Obra					
					Mão de Obra Direta (00)
					Mão de Obra Indireta (0)

Equipamentos e maquinário					

Atividades / Tarefas	
OBRA PARADA APÓS UM DIA DE CHUVA	Em Andamento

Ocorrências / Observações

Andamento
OBRA PARADA APÓS DIA DE CHUVA

Encarregado da visita
 Robson de Oliveira Engenheiro Civil

Galeria de Fotos	
 <p>foto 01</p>	 <p>foto 02</p>

Assinado por 1 pessoa: RODRIGO LOUZADA
 Para verificar a validade das assinaturas, acesse <https://portoferreira.1doc.com.br/verificacao/8FDA-1A1E-FE7D-4DBB> e informe o código 8FDA-1A1E-FE7D-4DBB





foto 03



foto 04



foto 05



foto 06



foto 07



foto 08



foto 09



foto 10



foto 11



foto 12



foto 13



foto 14



PREFEITURA DE PORTO FERREIRA
 "A CAPITAL NACIONAL DA CERÂMICA ARTÍSTICA E DA DECORAÇÃO"
 SECRETARIA DE INFRAESTRUTURA, OBRAS E MEIO AMBIENTE

RDO n°:	015
Contrato:	TP 07/2022, CONTRATO N.º 058/2022
Prazo Contratual:	120
Prazo Decorrido:	35
Prazo a Vencer:	85
Data do Relatório:	27/07/2022
Dia da Semana:	Quarta-Feira

Relatório Diário de Obra (RDO)

Obra:	EXECUÇÃO DE OBRA DE INFRAESTRUTURA (DRENAGEM DE ÁGUAS PLUVIAIS E REASSENTAMENTO DE PAVIMENTAÇÃO EM BLOQUETE)		
Local:	AVENIDA NOSSA SENHORA APARECIDA - ESTÂNCIA PORTO ALEGRE - PORTO FERREIRA/SP		
Ciente:	Prefeitura Municipal de Porto Ferreira	Contratada:	FLEX COM. E REP. LTDA.
Preposto:		ART:	
		Engenheiro Responsável:	

Horário de trabalho		Horas trabalhadas	Condição climática	Tempo	Condição
Entrada / Saída	08:00 - 17:00	08:00:00	Manhã	* Ensolarado	Praticável
Intervalo	11:00 - 12:00		Tarde	* Ensolarado	Praticável

Mão de Obra						
Encarregado 01	Servente 02	Operador de máquina 01				Mão de Obra Direta (04)
						Mão de Obra Indireta (0)

Equipamentos e maquinário						

Atividades / Tarefas		
Retirada manual de paralelepípedo ou lajota de concreto, inclusive limpeza e empilhamento		Em andamento
Execução da Locação rede de canalização		Em andamento
ESCAVAÇÃO MECANIZADA DE VALA COM PROF. MAIOR QUE 1,5 M ATÉ 3,0 M		Em andamento
PREPARO DE FUNDO DE VALA COM LARGURA MAIOR OU IGUAL A 1,5 M E MENOR QUE 2,5 M		Em andamento
Assentamento de Tubo de concreto (PA-1), DN= 600mm		Em andamento
Reaterro compactado mecanizado de vala ou cava com compactador		Em andamento

Ocorrências / Observações	
Observou-se que devido a está ser a única via de acesso para o bairro o transito ficou paralisado, foi optado pelo trabalho intercalado, ou seja, 15 minutos de trabalhos x 15 minutos de fluxo viário liberado, dessa forma os moradores não ficaram sem acesso, porém a obra andara de forma morosa	
Observou-se vários ramais de ligação de esgotamento sanitário da empresa BRK confrontantes com as cotas da tubulação de 600 mm a ser implantada, prontamente a equipe da BRK comparecer ao local da obra visando analisar o caso para decidir quais tratativas deveriam ser tomadas	
Observou-se que devido ao grande volume de movimentação de terra um veiculos escolar atolou junto a obra, prontamente a empresa auxiliou na remoção do veiculo.	

Andamento	
Nenhuma medição até o momento	
Em 24/06/2022 verificou-se um total de 0,00% da obra executada. No global a obra deveria estar com 0,00%.	
<input type="checkbox"/> Item 01 (SERVIÇOS PRELIMINARES) - previsto de 0,00% - 0,00% executado; <input type="checkbox"/> Item 02 (DRENAGEM DE ÁGUAS PLUVIAIS) - previsto 0,00% - 0,00% executado; <input type="checkbox"/> Item 03 (REASSENTAMENTO DO BLOQUETE) - previsto 0,00% - 0,00% executado;	

Encarregado da visita	
 Dione Henrique de Souza Daniel Chefe de Seção de Engenharia e Arquitetura	

Galeria de Fotos

Assinado por 1 pessoa: RODRIGO LOUZADA
 Para verificar a validade das assinaturas, acesse <https://portoferreira.1doc.com.br/verificacao/8FDA-1A1E-FE7D-4DBB> e informe o código 8FDA-1A1E-FE7D-4DBB





foto 01



foto 02



foto 03



foto 04



foto 05



foto 06



foto 07



foto 08



 <p align="center">PREFEITURA DE PORTO FERREIRA "A CAPITAL NACIONAL DA CERÂMICA ARTÍSTICA E DA DECORAÇÃO" SECRETARIA DE INFRAESTRUTURA, OBRAS E MEIO AMBIENTE</p>				RDO n°:	016
				Contrato:	TP 07/2022, CONTRATO N.º 058/2022
				Prazo Contratual:	120
				Prazo Decorrido:	114
				Prazo a Vencer:	6
Obra:	EXECUÇÃO DE OBRA DE INFRAESTRUTURA (DRENAGEM DE ÁGUAS PLUVIAIS E REASSENTAMENTO DE PAVIMENTAÇÃO EM BLOQUETE)			Data do Relatório:	14/10/2022
Local:	AVENIDA NOSSA SENHORA APARECIDA - ESTÂNCIA PORTO ALEGRE - PORTO FERREIRA/SP			Dia da Semana:	Sexta-feira
Cliente:	Prefeitura Municipal de Porto Ferreira	Contratada:	FLEX COM. E REP. LTDA.		
Preposto:		ART:		Engenheiro Responsável:	

Horário de trabalho		Horas trabalhadas	Condição climática	Tempo	Condição
Entrada / Saída	08:00 - 17:00	08:00:00	Manhã	* Ensolarado	Praticável
Intervalo	11:00 - 12:00		Tarde	* Ensolarado	Praticável

Mão de Obra					
					Mão de Obra Direta (00)
					Mão de Obra Indireta (0)

Equipamentos e maquinário					

Atividades / Tarefas	
Obra sem frente de trabalho	Em Andamento

Ocorrências / Observações

Andamento
Obra sem frente de trabalho

Encarregado da visita
 Robson de Oliveira Engenheiro Civil



Assinado por 1 pessoa: RODRIGO LOUZADA
 Para verificar a validade das assinaturas, acesse <https://portoferreira.1doc.com.br/verificacao/8FDA-1A1E-FE7D-4DBB> e informe o código 8FDA-1A1E-FE7D-4DBB





foto 03



foto 04



foto 05



foto 06



foto 07



foto 08





PREFEITURA DE PORTO FERREIRA
 "A CAPITAL NACIONAL DA CERÂMICA ARTÍSTICA E DA DECORAÇÃO"
 SECRETARIA DE INFRAESTRUTURA, OBRAS E MEIO AMBIENTE

RDO n°:	016
Contrato:	TP 07/2022, CONTRATO N.º 058/2022
Prazo Contratual:	120
Prazo Decorrido:	36
Prazo a Vencer:	84
Data do Relatório:	28/07/2022
Dia da Semana:	Quinta-Feira

Relatório Diário de Obra (RDO)

Obra:	EXECUÇÃO DE OBRA DE INFRAESTRUTURA (DRENAGEM DE ÁGUAS PLUVIAIS E REASSENTAMENTO DE PAVIMENTAÇÃO EM BLOQUETE)		
Local:	AVENIDA NOSSA SENHORA APARECIDA - ESTÂNCIA PORTO ALEGRE - PORTO FERREIRA/SP		
Ciente:	Prefeitura Municipal de Porto Ferreira	Contratada:	FLEX COM. E REP. LTDA.
Preposto:		ART:	
		Engenheiro Responsável:	

Horário de trabalho		Horas trabalhadas	Condição climática	Tempo	Condição
Entrada / Saída	08:00 - 17:00	08:00:00	Manhã	* Ensolarado	Praticável
Intervalo	11:00 - 12:00		Tarde	* Ensolarado	Praticável

Mão de Obra						
Encarregado 01	Servente 02	Operador de máquina 01				Mão de Obra Direta (04)
						Mão de Obra Indireta (0)

Equipamentos e maquinário					

Atividades / Tarefas	
Retirada manual de paralelepípedo ou lajota de concreto, inclusive limpeza e empilhamento	Finalizado
ESCAVAÇÃO MECANIZADA DE VALA COM PROF. MAIOR QUE 1,5 M ATÉ 3,0 M	Em andamento
PREPARO DE FUNDO DE VALA COM LARGURA MAIOR OU IGUAL A 1,5 M E MENOR QUE 2,5 M	Em andamento
Assentamento de Tubo de concreto (PA-1), DN= 400mm	Em andamento
Reaterro compactado mecanizado de vala ou cava com compactador	Em andamento

Ocorrências / Observações	
Observou-se que devido a está ser a única via de acesso para o bairro o transito ficou paralisado, foi optado pelo trabalho intercalado, ou seja, 15 minutos de trabalhos x 15 minutos de fluxo viário liberado, dessa forma os moradores não ficaram sem acesso, porém a obra andara de forma morosa	
Fora elaborada reunião in loco com o encarregado de obra Sr. Marcio e orientado o mesmo a proceder apenas com a implantação da rede de 400 mm, ramais, e aguardar o alinhamento entre contratada, BRK e administração sobre a rede principal, visto o confrontamento de cotas	
Observou-se que a placa de obra fora coberta parcialmente seguindo as exigências do período eleitoral	

Andamento	
Nenhuma medição até o momento	
Em 24/06/2022 verificou-se um total de 0,00% da obra executada. No global a obra deveria estar com 0,00%.	
<input type="checkbox"/> Item 01 (SERVIÇOS PRELIMINARES) - previsto de 0,00% - 0,00% executado; <input type="checkbox"/> Item 02 (DRENAGEM DE ÁGUAS PLUVIAIS) - previsto 0,00% - 0,00% executado; <input type="checkbox"/> Item 03 (REASSENTAMENTO DO BLOQUETE) - previsto 0,00% - 0,00% executado;	

Encarregado da visita	
 Dione Henrique de Souza Daniel Chefe de Seção de Engenharia e Arquitetura	

Galeria de Fotos

Assinado por 1 pessoa: RODRIGO LOUZADA
 Para verificar a validade das assinaturas, acesse <https://portoferreira.1doc.com.br/verificacao/8FDA-1A1E-FE7D-4DBB> e informe o código 8FDA-1A1E-FE7D-4DBB





foto 01



foto 02



foto 03



foto 04



 <p align="center">PREFEITURA DE PORTO FERREIRA "A CAPITAL NACIONAL DA CERÂMICA ARTÍSTICA E DA DECORAÇÃO" SECRETARIA DE INFRAESTRUTURA, OBRAS E MEIO AMBIENTE</p>				RDO n°:	009
				Contrato:	TP 07/2022, CONTRATO N.º 058/2022
Relatório Diário de Obra (RDO)				Prazo Contratual:	120
Obra: EXECUÇÃO DE OBRA DE INFRAESTRUTURA (DRENAGEM DE ÁGUAS PLUVIAIS E REASSENTAMENTO DE PAVIMENTAÇÃO EM BLOQUETE)				Prazo Decorrido:	117
Local: AVENIDA NOSSA SENHORA APARECIDA - ESTÂNCIA PORTO ALEGRE - PORTO FERREIRA/SP				Prazo a Vencer:	3
Cliente:	Prefeitura Municipal de Porto Ferreira	Contratada:	FLEX COM. E REP. LTDA.	Data do Relatório:	17/10/2022
Preposto:		ART:		Dia da Semana:	Segunda-feira
		Engenheiro Responsável:			

Horário de trabalho		Horas trabalhadas	Condição climática	Tempo	Condição
Entrada / Saída	08:00 - 17:00	08:00:00	Manhã	* Ensolarado	Praticável
Intervalo	11:00 - 12:00		Tarde	* Ensolarado	Praticável

Mão de Obra					
					Mão de Obra Direta (00)
					Mão de Obra Indireta (0)

Equipamentos e maquinário					

Atividades / Tarefas	
Obra sem frente de trabalho	Em Andamento

Ocorrências / Observações
a obra se encontra sem funcionários por parte da empresa

Andamento

Encarregado da visita
 Robson de Oliveira Engenheiro Civil



foto 01

foto 02

Assinado por 1 pessoa: RODRIGO LOUZADA
 Para verificar a validade das assinaturas, acesse <https://portoferreira.1doc.com.br/verificacao/8FDA-1A1E-FE7D-4DBB> e informe o código 8FDA-1A1E-FE7D-4DBB





foto 03



foto 04



foto 05



foto 06



foto 07



foto 08





foto 09



foto 10



foto 11



foto 12



foto 13

foto 14



PREFEITURA DE PORTO FERREIRA
 "A CAPITAL NACIONAL DA CERÂMICA ARTÍSTICA E DA DECORAÇÃO"
 SECRETARIA DE INFRAESTRUTURA, OBRAS E MEIO AMBIENTE

RDO n°:	017
Contrato:	TP 07/2022, CONTRATO N.º 058/2022
Prazo Contratual:	120
Prazo Decorrido:	37
Prazo a Vencer:	83
Data do Relatório:	29/07/2022
Dia da Semana:	Sexta-Feira

Relatório Diário de Obra (RDO)

Obra:	EXECUÇÃO DE OBRA DE INFRAESTRUTURA (DRENAGEM DE ÁGUAS PLUVIAIS E REASSENTAMENTO DE PAVIMENTAÇÃO EM BLOQUETE)		
Local:	AVENIDA NOSSA SENHORA APARECIDA - ESTÂNCIA PORTO ALEGRE - PORTO FERREIRA/SP		
Ciente:	Prefeitura Municipal de Porto Ferreira	Contratada:	FLEX COM. E REP. LTDA.
Preposto:		ART:	
		Engenheiro Responsável:	

Horário de trabalho		Horas trabalhadas	Condição climática	Tempo	Condição
Entrada / Saída	08:00 - 17:00	08:00:00	Manhã	* Ensolarado	Praticável
Intervalo	11:00 - 12:00		Tarde	* Ensolarado	Praticável

Mão de Obra					
Encarregado 01	Servente 02	Operador de máquina 01			Mão de Obra Direta (04)
					Mão de Obra Indireta (0)

Equipamentos e maquinário					

Atividades / Tarefas	
Reaterro compactado mecanizado de vala ou cava com compactador	Em andamento

Ocorrências / Observações
 Observou-se que devido a está ser a única via de acesso para o bairro o transito ficou paralisado, foi optado pelo trabalho intercalado, ou seja, 15 minutos de trabalhos x 15 minutos de fluxo viário liberado, dessa forma os moradores não ficaram sem acesso, porém a obra andara de forma morosa

Novamente foi elabora reunião in loco com a empresa BRK
 Observou-se que na presente data apenas serviços de reaterro foram executados devido ao periodo de analise técnica das condições das confrontantes de cotas das galerias e ramais de esgoto

Andamento
 Nenhuma medição até o momento
 Em 24/06/2022 verificou-se um total de 0,00% da obra executada. No global a obra deveria estar com 0,00%.
 Item 01 (SERVIÇOS PRELIMINARES) - previsto de 0,00% - 0,00% executado;
 Item 02 (DRENAGEM DE ÁGUAS PLUVIAIS) - previsto 0,00% - 0,00% executado;
 Item 03 (REASSENTAMENTO DO BLOQUETE) - previsto 0,00% - 0,00% executado;

Encarregado da visita

 Dione Henrique de Souza Daniel
 Chefe de Seção de Engenharia e Arquitetura

Galeria de Fotos



Assinado por 1 pessoa: RODRIGO LOUZADA
 Para verificar a validade das assinaturas, acesse <https://portoferreira.1doc.com.br/verificacao/8FDA-1A1E-FE7D-4DBB> e informe o código 8FDA-1A1E-FE7D-4DBB



foto 03



foto 04



 <p align="center">PREFEITURA DE PORTO FERREIRA "A CAPITAL NACIONAL DA CERÂMICA ARTÍSTICA E DA DECORAÇÃO" SECRETARIA DE INFRAESTRUTURA, OBRAS E MEIO AMBIENTE</p>				RDO n°:	018	
				Contrato:	TP 07/2022, CONTRATO N.º 058/2022	
				Prazo Contratual:	120	
				Prazo Decorrido:	118	
Relatório Diário de Obra (RDO)						
Obra:	EXECUÇÃO DE OBRA DE INFRAESTRUTURA (DRENAGEM DE ÁGUAS PLUVIAIS E REASSENTAMENTO DE PAVIMENTAÇÃO EM BLOQUETE)				Prazo a Vencer:	2
Local:	AVENIDA NOSSA SENHORA APARECIDA - ESTÂNCIA PORTO ALEGRE - PORTO FERREIRA/SP				Data do Relatório:	18/10/2022
Cliente:	Prefeitura Municipal de Porto Ferreira	Contratada:	FLEX COM. E REP. LTDA.		Dia da Semana:	Terça-feira
Preposto:		ART:		Engenheiro Responsável:		

Horário de trabalho		Horas trabalhadas	Condição climática	Tempo	Condição
Entrada / Saída	08:00 - 17:00	08:00:00	Manhã	* Ensolarado	Praticável
Intervalo	11:00 - 12:00		Tarde	* Ensolarado	Praticável

Mão de Obra					
					Mão de Obra Direta (00)
					Mão de Obra Indireta (0)

Equipamentos e maquinário					

Atividades / Tarefas	
Obra sem frente de trabalho	Em Andamento

Ocorrências / Observações
A obra se encontra paralisada, sem funcionarios por parte da empresa

Andamento

Encarregado da visita
 Robson de Oliveira Engenheiro Civil



Assinado por 1 pessoa: RODRIGO LOUZADA
 Para verificar a validade das assinaturas, acesse <https://portoferreira.1doc.com.br/verificacao/8FDA-1A1E-FE7D-4DBB> e informe o código 8FDA-1A1E-FE7D-4DBB





foto 03



foto 04



foto 05



foto 06



foto 07



foto 08

 <p align="center">PREFEITURA DE PORTO FERREIRA "A CAPITAL NACIONAL DA CERÂMICA ARTÍSTICA E DA DECORAÇÃO" SECRETARIA DE INFRAESTRUTURA, OBRAS E MEIO AMBIENTE</p>		RDO n°:	018
		Contrato:	TP 07/2022, CONTRATO N.º 058/2022
		Prazo Contratual:	120
		Prazo Decorrido:	38
		Prazo a Vencer:	82
		Data do Relatório:	30/07/2022
		Dia da Semana:	Sabado-Feira
<p align="center">Relatório Diário de Obra (RDO)</p>			
Obra:	EXECUÇÃO DE OBRA DE INFRAESTRUTURA (DRENAGEM DE ÁGUAS PLUVIAIS E REASSENTAMENTO DE PAVIMENTAÇÃO EM BLOQUETE)		
Local:	AVENIDA NOSSA SENHORA APARECIDA - ESTÂNCIA PORTO ALEGRE - PORTO FERREIRA/SP		
Cliente:	Prefeitura Municipal de Porto Ferreira	Contratada:	FLEX COM. E REP. LTDA.
Preposto:		ART:	
		Engenheiro Responsável:	

Horário de trabalho		Horas trabalhadas	Condição climática	Tempo	Condição
Entrada / Saída	08:00 - 17:00	08:00:00	Manhã	* Ensolarado	Praticável
Intervalo	11:00 - 12:00		Tarde	* Ensolarado	Praticável

Mão de Obra					
Topógrafo	Servente 01				Mão de Obra Direta (01)
					Mão de Obra Indireta (0)

Equipamentos e maquinário					

Atividades / Tarefas	
Execução da locação da rede de canalização	Em andamento

Ocorrências / Observações
Observou-se que no sábado a empresa fez apenas a locação da rede de canalização.

Andamento
Nenhuma medição até o momento
Em 24/06/2022 verificou-se um total de 0,00% da obra executada. No global a obra deveria estar com 0,00%.
<input type="checkbox"/> Item 01 (SERVIÇOS PRELIMINARES) - previsto de 0,00% - 0,00% executado;
<input type="checkbox"/> Item 02 (DRENAGEM DE ÁGUAS PLUVIAIS) - previsto 0,00% - 0,00% executado;
<input type="checkbox"/> Item 03 (REASSENTAMENTO DO BLOQUETE) - previsto 0,00% - 0,00% executado;

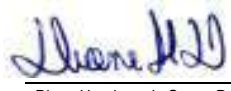
Encarregado da visita
 Dione Henrique de Souza Daniel Chefe de Seção de Engenharia e Arquitetura

Galeria de Fotos	
	
foto 01	foto 02





foto 03



foto 04

 <p align="center">PREFEITURA DE PORTO FERREIRA "A CAPITAL NACIONAL DA CERÂMICA ARTÍSTICA E DA DECORAÇÃO" SECRETARIA DE INFRAESTRUTURA, OBRAS E MEIO AMBIENTE</p>		RDO n°:	019		
		Contrato:	TP 07/2022, CONTRATO N.º 058/2022		
		Prazo Contratual:	120		
Relatório Diário de Obra (RDO)		Prazo Decorrido:	42		
Obra:	EXECUÇÃO DE OBRA DE INFRAESTRUTURA (DRENAGEM DE ÁGUAS PLUVIAIS E REASSENTAMENTO DE PAVIMENTAÇÃO EM BLOQUETE)		Prazo a Vencer:	78	
Local:	AVENIDA NOSSA SENHORA APARECIDA - ESTÂNCIA PORTO ALEGRE - PORTO FERREIRA/SP		Data do Relatório:	03/08/2022	
Cliente:	Prefeitura Municipal de Porto Ferreira	Contratada:	FLEX COM. E REP. LTDA.	Dia da Semana:	Quarta-Feira
Preposto:		ART:		Engenheiro Responsável:	

Horário de trabalho		Horas trabalhadas	Condição climática	Tempo	Condição
Entrada / Saída	08:00 - 17:00	08:00:00	Manhã	* Ensolarado	Praticável
Intervalo	11:00 - 12:00		Tarde	* Ensolarado	Praticável

Mão de Obra					
					Mão de Obra Direta (0)
					Mão de Obra Indireta (0)

Equipamentos e maquinário					

Atividades / Tarefas					

Ocorrências / Observações					
Não houve atividades na obra na presente data, a contratada esta alternando sua equipe de obra para iniciar serviços de execução de boca de lobo e Poços de visita enquanto as adequações de projeto são feitas					
Em anexo mapeamento recebido da BRK para efetuar as analises necessárias					

Andamento					
Nenhuma medição até o momento					
Em 24/06/2022 verificou-se um total de 0,00% da obra executada. No global a obra deveria estar com 0,00%.					
<input type="checkbox"/> Item 01 (SERVIÇOS PRELIMINARES) - previsto de 0,00% - 0,00% executado; <input type="checkbox"/> Item 02 (DRENAGEM DE ÁGUAS PLUVIAIS) - previsto 0,00% - 0,00% executado; <input type="checkbox"/> Item 03 (REASSENTAMENTO DO BLOQUETE) - previsto 0,00% - 0,00% executado;					

Encarregado da visita	
 Dione Henrique de Souza Daniel Chefe de Seção de Engenharia e Arquitetura	

Galeria de Fotos	
 <p>foto 01</p>	 <p>foto 02</p>



 <p align="center">PREFEITURA DE PORTO FERREIRA "A CAPITAL NACIONAL DA CERÂMICA ARTÍSTICA E DA DECORAÇÃO" SECRETARIA DE INFRAESTRUTURA, OBRAS E MEIO AMBIENTE</p>				RDO n°:	019
				Contrato:	TP 07/2022, CONTRATO N.º 058/2022
Relatório Diário de Obra (RDO)				Prazo Contratual:	120
Obra: EXECUÇÃO DE OBRA DE INFRAESTRUTURA (DRENAGEM DE ÁGUAS PLUVIAIS E REASSENTAMENTO DE PAVIMENTAÇÃO EM BLOQUETE)				Prazo Decorrido:	119
Local:	AVENIDA NOSSA SENHORA APARECIDA - ESTÂNCIA PORTO ALEGRE - PORTO FERREIRA/SP			Prazo a Vencer:	1
Cliente:	Prefeitura Municipal de Porto Ferreira	Contratada:	FLEX COM. E REP. LTDA.	Data do Relatório:	19/10/2022
Preposto:		ART:		Dia da Semana:	Quarta-feira
		Engenheiro Responsável:			

Horário de trabalho		Horas trabalhadas	Condição climática	Tempo	Condição
Entrada / Saída	08:00 - 17:00	08:00:00	Manhã	☁ Chuva	Não Praticável
Intervalo	11:00 - 12:00		Tarde	☁ Chuva	Não Praticável

Mão de Obra					
					Mão de Obra Direta (00)
					Mão de Obra Indireta (0)

Equipamentos e maquinário					

Atividades / Tarefas	
Obra se encontrar sem frente de trabalho por parte da empresa	Em Andamento

Ocorrências / Observações

Andamento
obra paralisada

Encarregado da visita
 Robson de Oliveira Engenheiro Civil

Galeria de Fotos	
 <p>19 de out de 2022 15:05:39 Avenida Nossa Senhora Aparecida - 1340 - 1310 Porto Ferreira - SP</p>	 <p>19 de out de 2022 15:07:34 Avenida Nossa Senhora Aparecida - 1340 Porto Ferreira - SP 13066-004 Brasil</p>
foto 01	foto 02

Assinado por 1 pessoa: RODRIGO LOUZADA
 Para verificar a validade das assinaturas, acesse <https://portoferreira.1doc.com.br/verificacao/8FDA-1A1E-FE7D-4DBB> e informe o código 8FDA-1A1E-FE7D-4DBB





foto 03



foto 04



foto 05



foto 06



foto 07

foto 08+A39:U43

 <p align="center">PREFEITURA DE PORTO FERREIRA "A CAPITAL NACIONAL DA CERÂMICA ARTÍSTICA E DA DECORAÇÃO" SECRETARIA DE INFRAESTRUTURA, OBRAS E MEIO AMBIENTE</p>		RDO n°:	020		
		Contrato:	TP 07/2022, CONTRATO N.º 058/2022		
		Prazo Contratual:	120		
Relatório Diário de Obra (RDO)		Prazo Decorrido:	43		
Obra:	EXECUÇÃO DE OBRA DE INFRAESTRUTURA (DRENAGEM DE ÁGUAS PLUVIAIS E REASSENTAMENTO DE PAVIMENTAÇÃO EM BLOQUETE)		Prazo a Vencer:	77	
Local:	AVENIDA NOSSA SENHORA APARECIDA - ESTÂNCIA PORTO ALEGRE - PORTO FERREIRA/SP		Data do Relatório:	04/08/2022	
Cliente:	Prefeitura Municipal de Porto Ferreira	Contratada:	FLEX COM. E REP. LTDA.	Dia da Semana:	Quinta-Feira
Preposto:		ART:		Engenheiro Responsável:	

Horário de trabalho		Horas trabalhadas	Condição climática	Tempo	Condição
Entrada / Saída	08:00 - 17:00	08:00:00	Manhã	* Ensolarado	Praticável
Intervalo	11:00 - 12:00		Tarde	* Ensolarado	Praticável

Mão de Obra					
Pedreiro 01	Servente 01				Mão de Obra Direta (02)
					Mão de Obra Indireta (0)

Equipamentos e maquinário					

Atividades / Tarefas	
CAIXA PARA BOCA DE LOBO SIMPLES RETANGULAR, EM CONCRETO PRÉ-MOLDADO, DIMENSÕES INTERNAS: 0.6X1,0X1,2 M. AF_12/2020	Em andamento
BASE PARA POÇO DE VISITA RETANGULAR PARA DRENAGEM, EM ALVENARIA COM BLOCOS DE CONCRETO, DIMENSÕES INTERNAS = 1,5X1,5 M, PROFUNDIDADE = 1,45M, EXCLUINDO TAMPÃO. AF_12/2020	Em andamento

Ocorrências / Observações

Após determinação de que a melhor linha de trabalho seria o aprofundamento da rede de galerias em aproximadamente 0,70 m foi elaborada nova reunião no local com a empresa executora e a empresa BRK, na mesma data a empresa retomou as atividades executando Bocas de lobo e Bases para poço de visita, fotos abaixo

Observou-se que no total as atividades no canteiro ficaram paralisadas do dia 01 de agosto retornando no dia 04 de agosto de 2022, ou seja, 3 dias de paralisação apenas no canteiro.

Andamento

Nenhuma medição até o momento

Em 24/06/2022 verificou-se um total de 0,00% da obra executada. No global a obra deveria estar com 0,00%.

Item 01 (SERVIÇOS PRELIMINARES) - previsto de 0,00% - 0,00% executado;

Item 02 (DRENAGEM DE ÁGUAS PLUVIAIS) - previsto 0,00% - 0,00% executado;

Item 03 (REASSENTAMENTO DO BLOQUETE) - previsto 0,00% - 0,00% executado;

Encarregado da visita

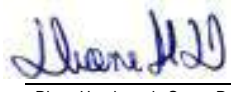
 Dione Henrique de Souza Daniel
 Chefe de Seção de Engenharia e Arquitetura

Galeria de Fotos





foto 03



foto 04



 <p align="center">PREFEITURA DE PORTO FERREIRA "A CAPITAL NACIONAL DA CERÂMICA ARTÍSTICA E DA DECORAÇÃO" SECRETARIA DE INFRAESTRUTURA, OBRAS E MEIO AMBIENTE</p>				RDO n°:	020	
				Contrato:	TP 07/2022, CONTRATO N.º 058/2022	
				Prazo Contratual:	120	
				Prazo Decorrido:	120	
Relatório Diário de Obra (RDO)						
Obra:	EXECUÇÃO DE OBRA DE INFRAESTRUTURA (DRENAGEM DE ÁGUAS PLUVIAIS E REASSENTAMENTO DE PAVIMENTAÇÃO EM BLOQUETE)				Prazo a Vencer:	0
Local:	AVENIDA NOSSA SENHORA APARECIDA - ESTÂNCIA PORTO ALEGRE - PORTO FERREIRA/SP				Data do Relatório:	20/10/2022
Cliente:	Prefeitura Municipal de Porto Ferreira	Contratada:	FLEX COM. E REP. LTDA.		Dia da Semana:	Quinta-feira
Preposto:		ART:		Engenheiro Responsável:		

Horário de trabalho		Horas trabalhadas	Condição climática	Tempo	Condição
Entrada / Saída	08:00 - 17:00	08:00:00	Manhã	* Ensolarado	Praticável
Intervalo	11:00 - 12:00		Tarde	* Ensolarado	Praticável

Mão de Obra					
					Mão de Obra Direta (00)
					Mão de Obra Indireta (0)

Equipamentos e maquinário					

Atividades / Tarefas	
Obra se encontrar sem frente de trabalho por parte da empresa	Em Andamento

Ocorrências / Observações

Andamento
Obra sem movimentação, porem compativel para execução

Encarregado da visita
 Robson de Oliveira Engenheiro Civil



Assinado por 1 pessoa: RODRIGO LOUZADA
Para verificar a validade das assinaturas, acesse <https://portoferreira.1doc.com.br/verificacao/8FDA-1A1E-FE7D-4DBB> e informe o código 8FDA-1A1E-FE7D-4DBB





foto 03



foto 04



foto 05



foto 06



foto 07



foto 08+A39:U43



foto 09



foto 10



foto 11

foto 12

 <p align="center">PREFEITURA DE PORTO FERREIRA "A CAPITAL NACIONAL DA CERÂMICA ARTÍSTICA E DA DECORAÇÃO" SECRETARIA DE INFRAESTRUTURA, OBRAS E MEIO AMBIENTE</p>				RDO n°:	021
				Contrato:	TP 07/2022, CONTRATO N.º 058/2022
				Prazo Contratual:	120
Relatório Diário de Obra (RDO)				Prazo Decorrido:	44
Obra:	EXECUÇÃO DE OBRA DE INFRAESTRUTURA (DRENAGEM DE ÁGUAS PLUVIAIS E REASSENTAMENTO DE PAVIMENTAÇÃO EM BLOQUETE)			Prazo a Vencer:	76
Local:	AVENIDA NOSSA SENHORA APARECIDA - ESTÂNCIA PORTO ALEGRE - PORTO FERREIRA/SP			Data do Relatório:	05/08/2022
Cliente:	Prefeitura Municipal de Porto Ferreira	Contratada:	FLEX COM. E REP. LTDA.	Dia da Semana:	Sexta-Feira
Preposto:		ART:		Engenheiro Responsável:	

Horário de trabalho		Horas trabalhadas	Condição climática	Tempo	Condição
Entrada / Saída	08:00 - 17:00	08:00:00	Manhã	* Ensolarado	Praticável
Intervalo	11:00 - 12:00		Tarde	* Ensolarado	Praticável

Mão de Obra					
Pedreiro 01	Servente 01				Mão de Obra Direta (02)
					Mão de Obra Indireta (0)

Equipamentos e maquinário					

Atividades / Tarefas	
CAIXA PARA BOCA DE LOBO SIMPLES RETANGULAR, EM CONCRETO PRÉ-MOLDADO, DIMENSÕES INTERNAS: 0,6X1,0X1,2 M. AF_12/2020	Em andamento
BASE PARA POÇO DE VISITA RETANGULAR PARA DRENAGEM, EM ALVENARIA COM BLOCOS DE CONCRETO, DIMENSÕES INTERNAS = 1,5X1,5 M, PROFUNDIDADE = 1,45M, EXCLUINDO TAMPÃO. AF_12/2020	Em andamento

Ocorrências / Observações
Observou-se um grande volume de interferências na execução das escavações

Andamento
Nenhuma medição até o momento
Em 24/06/2022 verificou-se um total de 0,00% da obra executada. No global a obra deveria estar com 0,00%.
<input type="checkbox"/> Item 01 (SERVIÇOS PRELIMINARES) - previsto de 0,00% - 0,00% executado;
<input type="checkbox"/> Item 02 (DRENAGEM DE ÁGUAS PLUVIAIS) - previsto 0,00% - 0,00% executado;
<input type="checkbox"/> Item 03 (REASSENTAMENTO DO BLOQUETE) - previsto 0,00% - 0,00% executado;

Encarregado da visita
 Dione Henrique de Souza Daniel Chefe de Seção de Engenharia e Arquitetura





foto 03

foto 04



 <p align="center">PREFEITURA DE PORTO FERREIRA "A CAPITAL NACIONAL DA CERÂMICA ARTÍSTICA E DA DECORAÇÃO" SECRETARIA DE INFRAESTRUTURA, OBRAS E MEIO AMBIENTE</p>				RDO n°:	021	
				Contrato:	TP 07/2022, CONTRATO N.º 058/2022	
				Prazo Contratual:	120	
				Prazo Decorrido:	121	
Relatório Diário de Obra (RDO)						
Obra:	EXECUÇÃO DE OBRA DE INFRAESTRUTURA (DRENAGEM DE ÁGUAS PLUVIAIS E REASSENTAMENTO DE PAVIMENTAÇÃO EM BLOQUETE)				Prazo a Vencer:	-1
Local:	AVENIDA NOSSA SENHORA APARECIDA - ESTÂNCIA PORTO ALEGRE - PORTO FERREIRA/SP				Data do Relatório:	21/10/2022
Cliente:	Prefeitura Municipal de Porto Ferreira	Contratada:	FLEX COM. E REP. LTDA.		Dia da Semana:	Sexta-feira
Preposto:		ART:		Engenheiro Responsável:		

Horário de trabalho		Horas trabalhadas	Condição climática	Tempo	Condição
Entrada / Saída	08:00 - 17:00	08:00:00	Manhã	☁ Chuva	Não Praticável
Intervalo	11:00 - 12:00		Tarde	☁ Chuva	Não Praticável

Mão de Obra					
					Mão de Obra Direta (00)
					Mão de Obra Indireta (0)

Equipamentos e maquinário					

Atividades / Tarefas					

Ocorrências / Observações					
ocorreu forte chuva no dia anterior, impossibilitando os trabalhos e causando danos na via e no poço de visita conforme imagens					

Andamento					
Obra sem movimentação, por motivos de causas naturais (chuvas)					

Encarregado da visita	
 Robson de Oliveira Engenheiro Civil	

Galeria de Fotos	
 <p>21 de out. de 2022 11:34:35 Avenida Nossa Senhora Aparecida, 2156 Porto Ferreira - SP 13064-054 Brasil</p>	 <p>21 de out. de 2022 11:37:29 Avenida Nossa Senhora Aparecida, 2156 Porto Ferreira - SP 13064-054 Brasil</p>

foto 01

foto 02

Assinado por 1 pessoa: RODRIGO LOUZADA
 Para verificar a validade das assinaturas, acesse <https://portoferreira.1doc.com.br/verificacao/8FDA-1A1E-FE7D-4DBB> e informe o código 8FDA-1A1E-FE7D-4DBB





foto 03



foto 04



foto 05



foto 06



foto 07



foto 08



foto 09

foto 10



 <p align="center">PREFEITURA DE PORTO FERREIRA "A CAPITAL NACIONAL DA CERÂMICA ARTÍSTICA E DA DECORAÇÃO" SECRETARIA DE INFRAESTRUTURA, OBRAS E MEIO AMBIENTE</p>		RDO n°:	022
		Contrato:	TP 07/2022, CONTRATO N.º 058/2022
		Prazo Contratual:	120
		Prazo Decorrido:	47
		Prazo a Vencer:	73
		Data do Relatório:	08/08/2022
		Dia da Semana:	Segunda-Feira
<p align="center">Relatório Diário de Obra (RDO)</p>			
Obra:	EXECUÇÃO DE OBRA DE INFRAESTRUTURA (DRENAGEM DE ÁGUAS PLUVIAIS E REASSENTAMENTO DE PAVIMENTAÇÃO EM BLOQUETE)		
Local:	AVENIDA NOSSA SENHORA APARECIDA - ESTÂNCIA PORTO ALEGRE - PORTO FERREIRA/SP		
Ciente:	Prefeitura Municipal de Porto Ferreira	Contratada:	FLEX COM. E REP. LTDA.
Preposto:		ART:	
		Engenheiro Responsável:	

Horário de trabalho		Horas trabalhadas	Condição climática	Tempo	Condição
Entrada / Saída	08:00 - 17:00	08:00:00	Manhã	* Ensolarado	Praticável
Intervalo	11:00 - 12:00		Tarde	* Ensolarado	Praticável

Mão de Obra					
Pedreiro 01	Servente 01				Mão de Obra Direta (02)
					Mão de Obra Indireta (0)

Equipamentos e maquinário					

Atividades / Tarefas	
CAIXA PARA BOCA DE LOBO SIMPLES RETANGULAR, EM CONCRETO PRÉ-MOLDADO, DIMENSÕES INTERNAS: 0,6X1,0X1,2 M. AF_12/2020	Em andamento
BASE PARA POÇO DE VISITA RETANGULAR PARA DRENAGEM, EM ALVENARIA COM BLOCOS DE CONCRETO, DIMENSÕES INTERNAS = 1,5X1,5 M, PROFUNDIDADE = 1,45M, EXCLUINDO TAMPÃO. AF_12/2020	Em andamento

Ocorrências / Observações
Fora feita vistoria completa no canteiro acompanhada pelo proprietário da empresa, Sr. Edson, visando verificar as condições do local para retomada das escavações

Andamento
Nenhuma medição até o momento Em 24/06/2022 verificou-se um total de 0,00% da obra executada. No global a obra deveria estar com 0,00%. <input type="checkbox"/> Item 01 (SERVIÇOS PRELIMINARES) - previsto de 0,00% - 0,00% executado; <input type="checkbox"/> Item 02 (DRENAGEM DE ÁGUAS PLUVIAIS) - previsto 0,00% - 0,00% executado; <input type="checkbox"/> Item 03 (REASSENTAMENTO DO BLOQUETE) - previsto 0,00% - 0,00% executado;

Encarregado da visita
 Dione Henrique de Souza Daniel Chefe de Seção de Engenharia e Arquitetura





foto 03

8 de agosto de 2022 15:14:40



foto 04

8 de agosto de 2022 15:14:35





 <p align="center">PREFEITURA DE PORTO FERREIRA "A CAPITAL NACIONAL DA CERÂMICA ARTÍSTICA E DA DECORAÇÃO" SECRETARIA DE INFRAESTRUTURA, OBRAS E MEIO AMBIENTE</p>				RDO n°:	022	
				Contrato:	TP 07/2022, CONTRATO N.º 058/2022	
				Prazo Contratual:	120	
				Prazo Decorrido:	124	
Relatório Diário de Obra (RDO)						
Obra:	EXECUÇÃO DE OBRA DE INFRAESTRUTURA (DRENAGEM DE ÁGUAS PLUVIAIS E REASSENTAMENTO DE PAVIMENTAÇÃO EM BLOQUETE)				Prazo a Vencer:	-4
Local:	AVENIDA NOSSA SENHORA APARECIDA - ESTÂNCIA PORTO ALEGRE - PORTO FERREIRA/SP				Data do Relatório:	24/10/2022
Cliente:	Prefeitura Municipal de Porto Ferreira	Contratada:	FLEX COM. E REP. LTDA.		Dia da Semana:	Segunda-feira
Preposto:		ART:		Engenheiro Responsável:		

Horário de trabalho		Horas trabalhadas	Condição climática	Tempo	Condição
Entrada / Saída	08:00 - 17:00	08:00:00	Manhã	* Ensolarado	Praticável
Intervalo	11:00 - 12:00		Tarde	* Ensolarado	Praticável

Mão de Obra					
					Mão de Obra Direta (00)
					Mão de Obra Indireta (0)

Equipamentos e maquinário					

Atividades / Tarefas					
sem movimentação da empresa					

Ocorrências / Observações					

Andamento					
Presença da equipe Semaz (Secretaria do meio ambiente e zeladoria) para cascalhamento da via para que moradores possam transitar e que a empresa possa usar os equipamentos e maquinas no local					

Encarregado da visita	
 Robson de Oliveira Engenheiro Civil	

Galeria de Fotos	
 <p>foto 01</p>	 <p>foto 02</p>

Assinado por 1 pessoa: RODRIGO LOUZADA
 Para verificar a validade das assinaturas, acesse <https://portoferreira.1doc.com.br/verificacao/8FDA-1A1E-FE7D-4DBB> e informe o código 8FDA-1A1E-FE7D-4DBB





foto 03



foto 04



foto 05



foto 06



foto 07



foto 08



PREFEITURA DE PORTO FERREIRA
 "A CAPITAL NACIONAL DA CERÂMICA ARTÍSTICA E DA DECORAÇÃO"
SECRETARIA DE INFRAESTRUTURA, OBRAS E MEIO AMBIENTE

RDO n°:	023
Contrato:	TP 07/2022, CONTRATO N.º 058/2022
Prazo Contratual:	120
Prazo Decorrido:	48
Prazo a Vencer:	72
Data do Relatório:	09/08/2022
Dia da Semana:	Terça-Feira

Relatório Diário de Obra (RDO)

Obra:	EXECUÇÃO DE OBRA DE INFRAESTRUTURA (DRENAGEM DE ÁGUAS PLUVIAIS E REASSENTAMENTO DE PAVIMENTAÇÃO EM BLOQUETE)		
Local:	AVENIDA NOSSA SENHORA APARECIDA - ESTÂNCIA PORTO ALEGRE - PORTO FERREIRA/SP		
Cliente:	Prefeitura Municipal de Porto Ferreira	Contratada:	FLEX COM. E REP. LTDA.
Preposto:		ART:	

Engenheiro Responsável:

Horário de trabalho		Horas trabalhadas
Entrada / Saída	08:00 - 17:00	08:00:00
Intervalo	11:00 - 12:00	

Condição climática	Tempo	Condição
Manhã	☀ Chuva	Impraticável
Tarde	☀ Chuva	Impraticável

Mão de Obra						
						Mão de Obra Direta (0)
						Mão de Obra Indireta (0)

Equipamentos e maquinário						

Atividades / Tarefas						

Ocorrências / Observações						
Nenhuma atividade foi registrada na presente data visto as chuvas						

Andamento						
Nenhuma medição até o momento						
Em 24/06/2022 verificou-se um total de 0,00% da obra executada. No global a obra deveria estar com 0,00%.						
<input type="checkbox"/> Item 01 (SERVIÇOS PRELIMINARES) - previsto de 0,00% - 0,00% executado; <input type="checkbox"/> Item 02 (DRENAGEM DE ÁGUAS PLUVIAIS) - previsto 0,00% - 0,00% executado; <input type="checkbox"/> Item 03 (REASSENTAMENTO DO BLOQUETE) - previsto 0,00% - 0,00% executado;						

Encarregado da visita	
 Dione Henrique de Souza Daniel Chefe de Seção de Engenharia e Arquitetura	

Galeria de Fotos	
	

foto 01

foto 02

Assinado por 1 pessoa: RODRIGO LOUZADA
 Para verificar a validade das assinaturas, acesse <https://portoferreira.1doc.com.br/verificacao/8FDA-1A1E-FE7D-4DBB> e informe o código 8FDA-1A1E-FE7D-4DBB





 <p align="center">PREFEITURA DE PORTO FERREIRA "A CAPITAL NACIONAL DA CERÂMICA ARTÍSTICA E DA DECORAÇÃO" SECRETARIA DE INFRAESTRUTURA, OBRAS E MEIO AMBIENTE</p>				RDO n°:	023	
				Contrato:	TP 07/2022, CONTRATO N.º 058/2022	
				Prazo Contratual:	120	
				Prazo Decorrido:	125	
Relatório Diário de Obra (RDO)						
Obra:	EXECUÇÃO DE OBRA DE INFRAESTRUTURA (DRENAGEM DE ÁGUAS PLUVIAIS E REASSENTAMENTO DE PAVIMENTAÇÃO EM BLOQUETE)				Prazo a Vencer:	-5
Local:	AVENIDA NOSSA SENHORA APARECIDA - ESTÂNCIA PORTO ALEGRE - PORTO FERREIRA/SP				Data do Relatório:	25/10/2022
Cliente:	Prefeitura Municipal de Porto Ferreira	Contratada:	FLEX COM. E REP. LTDA.		Dia da Semana:	terça-feira
Preposto:		ART:		Engenheiro Responsável:		

Horário de trabalho		Horas trabalhadas	Condição climática	Tempo	Condição
Entrada / Saída	08:00 - 17:00	08:00:00	Manhã	* Ensolarado	Praticável
Intervalo	11:00 - 12:00		Tarde	* Ensolarado	Praticável

Mão de Obra					
					Mão de Obra Direta (00)
					Mão de Obra Indireta (0)

Equipamentos e maquinário					

Atividades / Tarefas					
espalhamento de cascalho					

Ocorrências / Observações					
até o momento, nenhuma movimentação por parte da empresa					

Andamento					
após a presença da Semaz no dia anterior, hj começou o cascalhamento na via para melhor transição					

Encarregado da visita	
 Robson de Oliveira Engenheiro Civil	

Galeria de Fotos	
 <p>25 de out. de 2022 09:24:38 Avenida Nossa Senhora Aparecida, 2019 Estância Porto Alegre Porto Ferreira - SP 13664-000</p>	 <p>25 de out. de 2022 09:26:05 Avenida Nossa Senhora Aparecida, 2019 Estância Porto Alegre Porto Ferreira - SP 13664-000</p>
foto 01	foto 02

Assinado por 1 pessoa: RODRIGO LOUZADA
Para verificar a validade das assinaturas, acesse <https://portoferreira.1doc.com.br/verificacao/8FDA-1A1E-FE7D-4DBB> e informe o código 8FDA-1A1E-FE7D-4DBB





foto 03



foto 04



foto 05

foto 06



 <p align="center">PREFEITURA DE PORTO FERREIRA "A CAPITAL NACIONAL DA CERÂMICA ARTÍSTICA E DA DECORAÇÃO" SECRETARIA DE INFRAESTRUTURA, OBRAS E MEIO AMBIENTE</p>		RDO n°:	024		
		Contrato:	TP 07/2022, CONTRATO N.º 058/2022		
		Prazo Contratual:	120		
Relatório Diário de Obra (RDO)		Prazo Decorrido:	49		
Obra:	EXECUÇÃO DE OBRA DE INFRAESTRUTURA (DRENAGEM DE ÁGUAS PLUVIAIS E REASSENTAMENTO DE PAVIMENTAÇÃO EM BLOQUETE)		Prazo a Vencer:	71	
Local:	AVENIDA NOSSA SENHORA APARECIDA - ESTÂNCIA PORTO ALEGRE - PORTO FERREIRA/SP		Data do Relatório:	10/08/2022	
Cliente:	Prefeitura Municipal de Porto Ferreira	Contratada:	FLEX COM. E REP. LTDA.	Dia da Semana:	Quarta-Feira
Preposto:		ART:		Engenheiro Responsável:	

Horário de trabalho		Horas trabalhadas	Condição climática	Tempo	Condição
Entrada / Saída	08:00 - 17:00	08:00:00	Manhã	☔ Chuva	Impraticável
Intervalo	11:00 - 12:00		Tarde	☔ Chuva	Impraticável

Mão de Obra					
Operador de máquina 01	Motorista 01				Mão de Obra Direta (02)
					Mão de Obra Indireta (0)

Equipamentos e maquinário					

Atividades / Tarefas					

Ocorrências / Observações					
Devido as chuvas a contratada executou apenas serviços de contenção e aterro no local, inclusive dando apoio com caminhão e retroscavadeira					

Andamento					
Nenhuma medição até o momento					
Em 24/06/2022 verificou-se um total de 0,00% da obra executada. No global a obra deveria estar com 0,00%.					
<input type="checkbox"/> Item 01 (SERVIÇOS PRELIMINARES) - previsto de 0,00% - 0,00% executado; <input type="checkbox"/> Item 02 (DRENAGEM DE ÁGUAS PLUVIAIS) - previsto 0,00% - 0,00% executado; <input type="checkbox"/> Item 03 (REASSENTAMENTO DO BLOQUETE) - previsto 0,00% - 0,00% executado;					

Encarregado da visita	
 Dione Henrique de Souza Daniel Chefe de Seção de Engenharia e Arquitetura	

Galeria de Fotos	
	

foto 01

foto 02



 <p align="center">PREFEITURA DE PORTO FERREIRA "A CAPITAL NACIONAL DA CERÂMICA ARTÍSTICA E DA DECORAÇÃO" SECRETARIA DE INFRAESTRUTURA, OBRAS E MEIO AMBIENTE</p>				RDO n°:	024	
				Contrato:	TP 07/2022, CONTRATO N.º 058/2022	
				Prazo Contratual:	120	
				Prazo Decorrido:	126	
Relatório Diário de Obra (RDO)						
Obra:	EXECUÇÃO DE OBRA DE INFRAESTRUTURA (DRENAGEM DE ÁGUAS PLUVIAIS E REASSENTAMENTO DE PAVIMENTAÇÃO EM BLOQUETE)				Prazo a Vencer:	-6
Local:	AVENIDA NOSSA SENHORA APARECIDA - ESTÂNCIA PORTO ALEGRE - PORTO FERREIRA/SP				Data do Relatório:	26/10/2022
Cliente:	Prefeitura Municipal de Porto Ferreira	Contratada:	FLEX COM. E REP. LTDA.		Dia da Semana:	Quarta-feira
Preposto:		ART:		Engenheiro Responsável:		

Horário de trabalho		Horas trabalhadas	Condição climática	Tempo	Condição
Entrada / Saída	08:00 - 17:00	08:00:00	Manhã	* Ensolarado	Praticável
Intervalo	11:00 - 12:00		Tarde	* Ensolarado	Praticável

Mão de Obra					
					Mão de Obra Direta (00)
					Mão de Obra Indireta (0)

Equipamentos e maquinário					

Atividades / Tarefas					
espalhamento de cascalho					

Ocorrências / Observações					
até o momento, nenhuma movimentação por parte da empresa					

Andamento					
Segue com cascalhamento da via					

Encarregado da visita	
 Robson de Oliveira Engenheiro Civil	

Galeria de Fotos	
 <p>26 de out. de 2022 08:48:57 Avenida Nossa Senhora Aparecida, 1240 - 1310 Estância Porto Alegre Porto Ferreira - SP 13064-000</p>	 <p>26 de out. de 2022 08:48:57 Avenida Nossa Senhora Aparecida, 1240 - 1310 Estância Porto Alegre Porto Ferreira - SP 13064-000</p>

foto 01

foto 02

Assinado por 1 pessoa: RODRIGO LOUZADA
 Para verificar a validade das assinaturas, acesse <https://portoferreira.1doc.com.br/verificacao/8FDA-1A1E-FE7D-4DBB> e informe o código 8FDA-1A1E-FE7D-4DBB





foto 03



foto 04



foto 05



foto 06



PREFEITURA DE PORTO FERREIRA
"A CAPITAL NACIONAL DA CERÂMICA ARTÍSTICA E DA DECORAÇÃO"
SECRETARIA DE INFRAESTRUTURA, OBRAS E MEIO AMBIENTE

RDO nº:	025
Contrato:	TP 07/2022, CONTRATO N.º 058/2022
Prazo Contratual:	120
Prazo Decorrido:	50
Prazo a Vencer:	70
Data do Relatório:	11/08/2022
Dia da Semana:	Quinta-Feira

Relatório Diário de Obra (RDO)

Obra:	EXECUÇÃO DE OBRA DE INFRAESTRUTURA (DRENAGEM DE ÁGUAS PLUVIAIS E REASSENTAMENTO DE PAVIMENTAÇÃO EM BLOQUETE)		
Local:	AVENIDA NOSSA SENHORA APARECIDA - ESTÂNCIA PORTO ALEGRE - PORTO FERREIRA/SP		
Cliente:	Prefeitura Municipal de Porto Ferreira	Contratada:	FLEX COM. E REP. LTDA.
Preposto:		ART:	
		Engenheiro Responsável:	

Horário de trabalho		Horas trabalhadas	Condição climática	Tempo	Condição
Entrada / Saída	08:00 - 17:00	08:00:00	Manhã	☁ Chuva	Impraticável
Intervalo	11:00 - 12:00		Tarde	☁ Chuva	Impraticável

Mão de Obra					
Engenheiro 01	Pedreiro 01	Servente 02			Mão de Obra Direta (04)
					Mão de Obra Indireta (0)

Equipamentos e maquinário					

Atividades / Tarefas	
Execução de BASE PARA POÇO DE VISITA RETANGULAR PARA DRENAGEM	Em andamento
Execução CAIXA PARA BOCA DE LOBO SIMPLES RETANGULAR	Em andamento

Ocorrências / Observações
Observou-se que o solo ainda esta muito úmido para escavações, foi agendada a retomada para a próxima semana

Andamento
Nenhuma medição até o momento
Em 24/06/2022 verificou-se um total de 0,00% da obra executada. No global a obra deveria estar com 0,00%.
<input type="checkbox"/> Item 01 (SERVIÇOS PRELIMINARES) - previsto de 0,00% - 0,00% executado;
<input type="checkbox"/> Item 02 (DRENAGEM DE ÁGUAS PLUVIAIS) - previsto 0,00% - 0,00% executado;
<input type="checkbox"/> Item 03 (REASSENTAMENTO DO BLOQUETE) - previsto 0,00% - 0,00% executado;

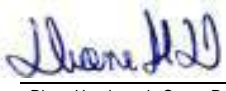
Encarregado da visita
 Dione Henrique de Souza Daniel Chefe de Seção de Engenharia e Arquitetura

Galeria de Fotos	
	
foto 01	foto 02

Assinado por 1 pessoa: RODRIGO LOUZADA
Para verificar a validade das assinaturas, acesse <https://portoferreira.1doc.com.br/verificacao/8FDA-1A1E-FE7D-4DBB> e informe o código 8FDA-1A1E-FE7D-4DBB





foto 03



foto 04



foto 05



foto 06



 <p align="center">PREFEITURA DE PORTO FERREIRA "A CAPITAL NACIONAL DA CERÂMICA ARTÍSTICA E DA DECORAÇÃO" SECRETARIA DE INFRAESTRUTURA, OBRAS E MEIO AMBIENTE</p>				RDO n°:	025	
				Contrato:	TP 07/2022, CONTRATO N.º 058/2022	
				Prazo Contratual:	120	
				Prazo Decorrido:	127	
				Prazo a Vencer:	-7	
Obra:	EXECUÇÃO DE OBRA DE INFRAESTRUTURA (DRENAGEM DE ÁGUAS PLUVIAIS E REASSENTAMENTO DE PAVIMENTAÇÃO EM BLOQUETE)				Data do Relatório:	27/10/2022
Local:	AVENIDA NOSSA SENHORA APARECIDA - ESTÂNCIA PORTO ALEGRE - PORTO FERREIRA/SP				Dia da Semana:	Quinta-feira
Cliente:	Prefeitura Municipal de Porto Ferreira	Contratada:	FLEX COM. E REP. LTDA.			
Preposto:		ART:		Engenheiro Responsável:		

Horário de trabalho		Horas trabalhadas	Condição climática	Tempo	Condição
Entrada / Saída	08:00 - 17:00	08:00:00	Manhã	* Ensolarado	Praticável
Intervalo	11:00 - 12:00		Tarde	* Ensolarado	Praticável

Mão de Obra					
			4		Mão de Obra Direta (04)
					Mão de Obra Indireta (0)

Equipamentos e maquinário					

Atividades / Tarefas					
Assentamento de tubulação					

Ocorrências / Observações
Segue com a Defenser (barramento ante-desmoronamento) para evitar desmoronamento de vala, porem segundo a empresa, pela rasa profundidade da vala os trabalhos fica não sendo necessário

Andamento
Segue na Retomada do assentamento da tubulação das aguas pluviais

Encarregado da visita



Robson de Oliveira
Engenheiro Civil

Galeria de Fotos



foto 01

foto 02





27 de out de 2022 09:00:28
Avenida Nossa Senhora Aparecida, 1343-1310
Estação Porto Alegre
Porto Ferreira SP
13664-054
Brasil

foto 03



27 de out de 2022 09:06:16
Avenida Nossa Senhora Aparecida, 2019
Estação Porto Alegre
Porto Ferreira SP
13664-054
Brasil

foto 04



27 de out de 2022 09:08:45
Avenida Nossa Senhora Aparecida, 2019
Estação Porto Alegre
Porto Ferreira SP
13664-054
Brasil

foto 05



27 de out de 2022 09:08:50
Avenida Nossa Senhora Aparecida, 2019
Estação Porto Alegre
Porto Ferreira SP
13664-054
Brasil

foto 06



27 de out de 2022 09:10:52
Avenida Nossa Senhora Aparecida, 2019
Estação Porto Alegre
Porto Ferreira SP
13664-054
Brasil

foto 07



foto 08



foto 09



foto 10



foto 11

foto 12

 <p align="center">PREFEITURA DE PORTO FERREIRA "A CAPITAL NACIONAL DA CERÂMICA ARTÍSTICA E DA DECORAÇÃO" SECRETARIA DE INFRAESTRUTURA, OBRAS E MEIO AMBIENTE</p>				RDO nº:	026
				Contrato:	TP 07/2022, CONTRATO N.º 058/2022
				Prazo Contratual:	120
Relatório Diário de Obra (RDO)				Prazo Decorrido:	54
Obra:	EXECUÇÃO DE OBRA DE INFRAESTRUTURA (DRENAGEM DE ÁGUAS PLUVIAIS E REASSENTAMENTO DE PAVIMENTAÇÃO EM BLOQUETE)			Prazo a Vencer:	66
Local:	AVENIDA NOSSA SENHORA APARECIDA - ESTÂNCIA PORTO ALEGRE - PORTO FERREIRA/SP			Data do Relatório:	15/08/2022
Cliente:	Prefeitura Municipal de Porto Ferreira	Contratada:	FLEX COM. E REP. LTDA.	Dia da Semana:	Segunda-Feira
Preposto:		ART:		Engenheiro Responsável:	

Horário de trabalho		Horas trabalhadas	Condição climática	Tempo	Condição
Entrada / Saída	08:00 - 17:00	08:00:00	Manhã	* Ensolarado	Praticável
Intervalo	11:00 - 12:00		Tarde	* Ensolarado	Praticável

Mão de Obra						
Engenheiro 01	Pedreiro 01	Servente 02	Operador de Máquina 01	Motorista 01		Mão de Obra Direta (06)
						Mão de Obra Indireta (0)

Equipamentos e maquinário					

Atividades / Tarefas	
Execução de BASE PARA POÇO DE VISITA RETANGULAR PARA DRENAGEM	Em andamento
Execução CAIXA PARA BOCA DE LOBO SIMPLES RETANGULAR	Em andamento
Execução CHAMINÉ CIRCULAR PARA POÇO DE VISITA PARA ESGOTO	Em andamento
Execução ESCAVAÇÃO MECANIZADA DE VALA COM PROF. MAIOR QUE 1,5 M ATÉ 3,0 M	Em andamento
Execução de implantação de tubos de 600 e 400 mm	Em andamento

Ocorrências / Observações
Retomada total das atividades

Andamento
Nenhuma medição até o momento
Em 24/06/2022 verificou-se um total de 0,00% da obra executada. No global a obra deveria estar com 0,00%.
<input type="checkbox"/> Item 01 (SERVIÇOS PRELIMINARES) - previsto de 0,00% - 0,00% executado;
<input type="checkbox"/> Item 02 (DRENAGEM DE ÁGUAS PLUVIAIS) - previsto 0,00% - 0,00% executado;
<input type="checkbox"/> Item 03 (REASSENTAMENTO DO BLOQUETE) - previsto 0,00% - 0,00% executado;

Encarregado da visita
 Dione Henrique de Souza Daniel Chefe de Seção de Engenharia e Arquitetura



foto 03



foto 04





 <p align="center">PREFEITURA DE PORTO FERREIRA "A CAPITAL NACIONAL DA CERÂMICA ARTÍSTICA E DA DECORAÇÃO" SECRETARIA DE INFRAESTRUTURA, OBRAS E MEIO AMBIENTE</p>				RDO n°:	026
				Contrato:	TP 07/2022, CONTRATO N.º 058/2022
Relatório Diário de Obra (RDO)				Prazo Contratual:	120
Obra: EXECUÇÃO DE OBRA DE INFRAESTRUTURA (DRENAGEM DE ÁGUAS PLUVIAIS E REASSENTAMENTO DE PAVIMENTAÇÃO EM BLOQUETE)				Prazo Decorrido:	131
Local: AVENIDA NOSSA SENHORA APARECIDA - ESTÂNCIA PORTO ALEGRE - PORTO FERREIRA/SP				Prazo a Vencer:	-11
Cliente:	Prefeitura Municipal de Porto Ferreira	Contratada:	FLEX COM. E REP. LTDA.	Data do Relatório:	31/10/2022
Preposto:		ART:		Dia da Semana:	Segunda-feira
		Engenheiro Responsável:			

Horário de trabalho		Horas trabalhadas	Condição climática	Tempo	Condição
Entrada / Saída	08:00 - 17:00	08:00:00	Manhã	* Ensolarado	Praticável
Intervalo	11:00 - 12:00		Tarde	* Ensolarado	Praticável

Mão de Obra					
	4				Mão de Obra Direta (04)
					Mão de Obra Indireta (0)

Equipamentos e maquinário					
01-escavadeira					

Atividades / Tarefas	
Assentamento de tubulação	Em andamento
Execução de PV	Em andamento

Ocorrências / Observações

Andamento
Segue o serviço no assentamento das tubulações e execução de PV

Encarregado da visita



Robson de Oliveira
Engenheiro Civil

Galeria de Fotos



Assinado por 1 pessoa: RODRIGO LOUZADA
Para verificar a validade das assinaturas, acesse <https://portoferreira.1doc.com.br/verificacao/8FDA-1A1E-FE7D-4DBB> e informe o código 8FDA-1A1E-FE7D-4DBB





foto 03



foto 04



foto 05



foto 06



foto 07



foto 08



foto 09



foto 10



foto 11



foto 12



 <p align="center">PREFEITURA DE PORTO FERREIRA "A CAPITAL NACIONAL DA CERÂMICA ARTÍSTICA E DA DECORAÇÃO" SECRETARIA DE INFRAESTRUTURA, OBRAS E MEIO AMBIENTE</p>				RDO n°:	027	
				Contrato:	TP 07/2022, CONTRATO N.º 058/2022	
				Prazo Contratual:	120	
				Prazo Decorrido:	132	
Relatório Diário de Obra (RDO)						
Obra:	EXECUÇÃO DE OBRA DE INFRAESTRUTURA (DRENAGEM DE ÁGUAS PLUVIAIS E REASSENTAMENTO DE PAVIMENTAÇÃO EM BLOQUETE)				Prazo a Vencer:	-12
Local:	AVENIDA NOSSA SENHORA APARECIDA - ESTÂNCIA PORTO ALEGRE - PORTO FERREIRA/SP				Data do Relatório:	01/11/2022
Cliente:	Prefeitura Municipal de Porto Ferreira	Contratada:	FLEX COM. E REP. LTDA.		Dia da Semana:	Terça-feira
Preposto:		ART:		Engenheiro Responsável:		

Horário de trabalho		Horas trabalhadas	Condição climática	Tempo	Condição
Entrada / Saída	08:00 - 17:00	08:00:00	Manhã	Nublado	Praticável
Intervalo	11:00 - 12:00		Tarde	Nublado	Praticável

Mão de Obra					
	4				Mão de Obra Direta (04)
					Mão de Obra Indireta (0)

Equipamentos e maquinário					
01-escavadeira					

Atividades / Tarefas	
Assentamento de tubulação	Em andamento
Execução de PV	Em andamento

Ocorrências / Observações

Andamento
Segue o serviço no assentamento das tubulações e execução de PV

Encarregado da visita



Robson de Oliveira
Engenheiro Civil

Galeria de Fotos



foto 01

foto 02

Assinado por 1 pessoa: RODRIGO LOUZADA
Para verificar a validade das assinaturas, acesse <https://portoferreira.1doc.com.br/verificacao/8FDA-1A1E-FE7D-4DBB> e informe o código 8FDA-1A1E-FE7D-4DBB





foto 03



foto 04



foto 05



foto 06



foto 07



foto 08



foto 09



foto 10



foto 11

foto 12



PREFEITURA DE PORTO FERREIRA
 "A CAPITAL NACIONAL DA CERÂMICA ARTÍSTICA E DA DECORAÇÃO"
 SECRETARIA DE INFRAESTRUTURA, OBRAS E MEIO AMBIENTE

RDO nº:	027
Contrato:	TP 07/2022, CONTRATO N.º 058/2022
Prazo Contratual:	120
Prazo Decorrido:	56
Prazo a Vencer:	64
Data do Relatório:	17/08/2022
Dia da Semana:	Quarta-Feira

Relatório Diário de Obra (RDO)

Obra:	EXECUÇÃO DE OBRA DE INFRAESTRUTURA (DRENAGEM DE ÁGUAS PLUVIAIS E REASSENTAMENTO DE PAVIMENTAÇÃO EM BLOQUETE)		
Local:	AVENIDA NOSSA SENHORA APARECIDA - ESTÂNCIA PORTO ALEGRE - PORTO FERREIRA/SP		
Ciente:	Prefeitura Municipal de Porto Ferreira	Contratada:	FLEX COM. E REP. LTDA.
Preposto:		ART:	
		Engenheiro Responsável:	

Horário de trabalho		Horas trabalhadas	Condição climática	Tempo	Condição
Entrada / Saída	08:00 - 17:00	08:00:00	Manhã	* Ensolarado	Praticável
Intervalo	11:00 - 12:00		Tarde	* Ensolarado	Praticável

Mão de Obra						
Engenheiro 01	Pedreiro 01	Servente 02	Operador de Máquina 01	Motorista 01		Mão de Obra Direta (06)
						Mão de Obra Indireta (0)

Equipamentos e maquinário					

Atividades / Tarefas	
Execução de BASE PARA POÇO DE VISITA RETANGULAR PARA DRENAGEM	Em andamento
Execução CAIXA PARA BOCA DE LOBO SIMPLES RETANGULAR	Em andamento
Execução CHAMINÉ CIRCULAR PARA POÇO DE VISITA PARA ESGOTO	Em andamento
Execução ESCAVAÇÃO MECANIZADA DE VALA COM PROF. MAIOR QUE 1,5 M ATÉ 3,0 M	Em andamento
Execução de implantação de tubos de 600 e 400 mm	Em andamento

Ocorrências / Observações

Observou-se que houve desmoronamento de vala sobre colaboradores da contratada, ENTENDENDO QUE, o escoramento de vala é um EPC (Equipamento de Proteção Comum), Slavo Maior Juízo, entendo que é um equipamento básico que a empresa deveria já ter disponível em seu escopo, ademais abaixo critério do item pago que deixa claro a não contemplação junto ao mesmo da contenção de vala:

5. CRITÉRIOS DE AFERIÇÃO

-O tipo de escavação considerado nesta composição é a de vala, ou seja, uma escavação que tem comprimento mais expressivo que a largura; - A profundidade considerada no trecho a ser escavado é a média entre os pontos de montante e jusante; - Foram separados o tempo produtivo (CHP) e o tempo improdutivo (CHI) dos equipamentos da seguinte forma: •CHP: considera o tempo em que o equipamento de escavação está escavando a vala; •CHI: considera o tempo em que o equipamento de escavação está parado por falta de frente (exemplos: espera para execução de contenção, espera pelo assentamento de tubo); -

Osserviços de locação, retirada do piso, contenção e esgotamento não estão considerados nesta composição (embora o efeito de sua presença não tenha sido contemplado); Portanto, considerar composições específicas para tais serviços.

Observou-se que a via fora nivelada e deixada transitável ao final do expediente, juntamente das valas devidamente sinalizadas

Andamento

Nenhuma medição até o momento

Em 24/06/2022 verificou-se um total de 0,00% da obra executada. No global a obra deveria estar com 0,00%.

Item 01 (SERVIÇOS PRELIMINARES) - previsto de 0,00% - 0,00% executado;

Item 02 (DRENAGEM DE ÁGUAS PLUVIAIS) - previsto 0,00% - 0,00% executado;

Item 03 (REASSENTAMENTO DO BLOQUETE) - previsto 0,00% - 0,00% executado;

Encarregado da visita



Dione Henrique de Souza Daniel
Chefe de Seção de Engenharia e Arquitetura

Galeria de Fotos

Assinado por 1 pessoa: RODRIGO LOUZADA
 Para verificar a validade das assinaturas, acesse <https://portoferreira.1doc.com.br/verificacao/8FDA-1A1E-FE7D-4DBB> e informe o código 8FDA-1A1E-FE7D-4DBB





foto 01



foto 02



foto 03



foto 04



 <p align="center">PREFEITURA DE PORTO FERREIRA "A CAPITAL NACIONAL DA CERÂMICA ARTÍSTICA E DA DECORAÇÃO" SECRETARIA DE INFRAESTRUTURA, OBRAS E MEIO AMBIENTE</p>				RDO n°:	028
				Contrato:	TP 07/2022, CONTRATO N.º 058/2022
Relatório Diário de Obra (RDO)				Prazo Contratual:	120
Obra: EXECUÇÃO DE OBRA DE INFRAESTRUTURA (DRENAGEM DE ÁGUAS PLUVIAIS E REASSENTAMENTO DE PAVIMENTAÇÃO EM BLOQUETE)				Prazo Decorrido:	134
Local: AVENIDA NOSSA SENHORA APARECIDA - ESTÂNCIA PORTO ALEGRE - PORTO FERREIRA/SP				Prazo a Vencer:	-14
Cliente:	Prefeitura Municipal de Porto Ferreira	Contratada:	FLEX COM. E REP. LTDA.	Data do Relatório:	03/11/2022
Preposto:		ART:		Dia da Semana:	Quinta-feira
		Engenheiro Responsável:			

Horário de trabalho		Horas trabalhadas	Condição climática	Tempo	Condição
Entrada / Saída	08:00 - 17:00	08:00:00	Manhã	Nublado	Praticável
Intervalo	11:00 - 12:00		Tarde	Nublado	Praticável

Mão de Obra					
	4				Mão de Obra Direta (04)
					Mão de Obra Indireta (0)

Equipamentos e maquinário					
01-escavadeira					

Atividades / Tarefas	
Assentamento de tubulação	Em andamento
Execução de PV	Em andamento

Ocorrências / Observações
pode se notar que foram executados algumas caixas cegas, pois conflitam com a rede de esgoto domiciliar

Andamento
Segue o serviço no assentamento das tubulações e execução de PV

Encarregado da visita



Robson de Oliveira
Engenheiro Civil

Galeria de Fotos



foto 01



foto 02

Assinado por 1 pessoa: RODRIGO LOUZADA
Para verificar a validade das assinaturas, acesse <https://portoferreira.1doc.com.br/verificacao/8FDA-1A1E-FE7D-4DBB> e informe o código 8FDA-1A1E-FE7D-4DBB





foto 03



foto 04



foto 05



foto 06



foto 07



foto 08



3 de nov. de 2022 15:47:38
Avenida Nossa Senhora Aparecida, 2098
Estância Santa Helena
Povoado Ferrelia SP
13066-024
Brasil

foto 09



3 de nov. de 2022 15:16:41
Avenida Nossa Senhora Aparecida, 2098
Estância Santa Helena
Povoado Ferrelia SP
13066-024
Brasil

foto 10



3 de nov. de 2022 15:45:40
Avenida Nossa Senhora Aparecida, 2098
Estância Santa Helena
Povoado Ferrelia SP
13066-024
Brasil

foto 11

foto 12

 <p align="center">PREFEITURA DE PORTO FERREIRA "A CAPITAL NACIONAL DA CERÂMICA ARTÍSTICA E DA DECORAÇÃO" SECRETARIA DE INFRAESTRUTURA, OBRAS E MEIO AMBIENTE</p>				RDO n°:	028
				Contrato:	TP 07/2022, CONTRATO N.º 058/2022
				Prazo Contratual:	120
Relatório Diário de Obra (RDO)				Prazo Decorrido:	58
Obra:	EXECUÇÃO DE OBRA DE INFRAESTRUTURA (DRENAGEM DE ÁGUAS PLUVIAIS E REASSENTAMENTO DE PAVIMENTAÇÃO EM BLOQUETE)			Prazo a Vencer:	62
Local:	AVENIDA NOSSA SENHORA APARECIDA - ESTÂNCIA PORTO ALEGRE - PORTO FERREIRA/SP			Data do Relatório:	19/08/2022
Cliente:	Prefeitura Municipal de Porto Ferreira	Contratada:	FLEX COM. E REP. LTDA.	Dia da Semana:	Sexta-Feira
Preposto:		ART:		Engenheiro Responsável:	

Horário de trabalho		Horas trabalhadas	Condição climática	Tempo	Condição
Entrada / Saída	08:00 - 17:00	08:00:00	Manhã	* Ensolarado	Praticável
Intervalo	11:00 - 12:00		Tarde	* Ensolarado	Praticável

Mão de Obra						
Engenheiro 01	Pedreiro 01	Servente 02	Operador de Máquina 01	Motorista 01		Mão de Obra Direta (06)
						Mão de Obra Indireta (0)

Equipamentos e maquinário					

Atividades / Tarefas	
Execução de BASE PARA POÇO DE VISITA RETANGULAR PARA DRENAGEM	Em andamento
Execução CAIXA PARA BOCA DE LOBO SIMPLES RETANGULAR	Em andamento
Execução CHAMINÉ CIRCULAR PARA POÇO DE VISITA PARA ESGOTO	Em andamento
Execução ESCAVAÇÃO MECANIZADA DE VALA COM PROF. MAIOR QUE 1,5 M ATÉ 3,0 M	Em andamento
Execução de implantação de tubos de 600 e 400 mm	Em andamento

Ocorrências / Observações

Andamento
Nenhuma medição até o momento Em 24/06/2022 verificou-se um total de 0,00% da obra executada. No global a obra deveria estar com 0,00%. <input type="checkbox"/> Item 01 (SERVIÇOS PRELIMINARES) - previsto de 0,00% - 0,00% executado; <input type="checkbox"/> Item 02 (DRENAGEM DE ÁGUAS PLUVIAIS) - previsto 0,00% - 0,00% executado; <input type="checkbox"/> Item 03 (REASSENTAMENTO DO BLOQUETE) - previsto 0,00% - 0,00% executado;

Encarregado da visita
 Dione Henrique de Souza Daniel Chefe de Seção de Engenharia e Arquitetura

Galeria de Fotos



foto 03



foto 04



 <p align="center">PREFEITURA DE PORTO FERREIRA "A CAPITAL NACIONAL DA CERÂMICA ARTÍSTICA E DA DECORAÇÃO" SECRETARIA DE INFRAESTRUTURA, OBRAS E MEIO AMBIENTE</p>				RDO n°:	029	
				Contrato:	TP 07/2022, CONTRATO N.º 058/2022	
				Prazo Contratual:	120	
				Prazo Decorrido:	135	
				Prazo a Vencer:	-15	
Obra:	EXECUÇÃO DE OBRA DE INFRAESTRUTURA (DRENAGEM DE ÁGUAS PLUVIAIS E REASSENTAMENTO DE PAVIMENTAÇÃO EM BLOQUETE)				Data do Relatório:	04/11/2022
Local:	AVENIDA NOSSA SENHORA APARECIDA - ESTÂNCIA PORTO ALEGRE - PORTO FERREIRA/SP				Dia da Semana:	Sexta-feira
Cliente:	Prefeitura Municipal de Porto Ferreira	Contratada:	FLEX COM. E REP. LTDA.			
Preposto:		ART:		Engenheiro Responsável:		

Horário de trabalho		Horas trabalhadas	Condição climática	Tempo	Condição
Entrada / Saída	08:00 - 17:00	08:00:00	Manhã	* Ensolarado	Praticável
Intervalo	11:00 - 12:00		Tarde	* Ensolarado	Praticável

Mão de Obra					
	4				Mão de Obra Direta (04)
					Mão de Obra Indireta (0)

Equipamentos e maquinário					
01-escavadeira					

Atividades / Tarefas	
Assentamento de tubulação	Em andamento
Execução de PV	Em andamento

Ocorrências / Observações
pode se notar, os funcionários da empresa improvisaram uma escora, não sendo aconselhavel para o serviço

Andamento
Segue o serviço no assentamento das tubulações e execução de PV

Encarregado da visita



Robson de Oliveira
Engenheiro Civil





foto 03



foto 04



foto 05



foto 06



foto 07



foto 08

 <p align="center">PREFEITURA DE PORTO FERREIRA "A CAPITAL NACIONAL DA CERÂMICA ARTÍSTICA E DA DECORAÇÃO" SECRETARIA DE INFRAESTRUTURA, OBRAS E MEIO AMBIENTE</p>				RDO n°:	029
				Contrato:	TP 07/2022, CONTRATO N.º 058/2022
				Prazo Contratual:	120
Relatório Diário de Obra (RDO)				Prazo Decorrido:	61
Obra:	EXECUÇÃO DE OBRA DE INFRAESTRUTURA (DRENAGEM DE ÁGUAS PLUVIAIS E REASSENTAMENTO DE PAVIMENTAÇÃO EM BLOQUETE)			Prazo a Vencer:	59
Local:	AVENIDA NOSSA SENHORA APARECIDA - ESTÂNCIA PORTO ALEGRE - PORTO FERREIRA/SP			Data do Relatório:	22/08/2022
Cliente:	Prefeitura Municipal de Porto Ferreira	Contratada:	FLEX COM. E REP. LTDA.	Dia da Semana:	Segunda-Feira
Preposto:		ART:		Engenheiro Responsável:	

Horário de trabalho		Horas trabalhadas	Condição climática	Tempo	Condição
Entrada / Saída	08:00 - 17:00	08:00:00	Manhã	* Ensolarado	Praticável
Intervalo	11:00 - 12:00		Tarde	* Ensolarado	Praticável

Mão de Obra					
					Mão de Obra Direta (0)
					Mão de Obra Indireta (0)

Equipamentos e maquinário					

Atividades / Tarefas					

Ocorrências / Observações					
Não foram observadas atividades por parte da contratada no canteiro de obra, foi feito contato com a contratada e a mesma solicitou agendamento de reunião com a equipe técnica sobre a profundidade da vala.					

Andamento					
Nenhuma medição até o momento					
Em 24/06/2022 verificou-se um total de 0,00% da obra executada. No global a obra deveria estar com 0,00%.					
<input type="checkbox"/> Item 01 (SERVIÇOS PRELIMINARES) - previsto de 0,00% - 0,00% executado; <input type="checkbox"/> Item 02 (DRENAGEM DE ÁGUAS PLUVIAIS) - previsto 0,00% - 0,00% executado; <input type="checkbox"/> Item 03 (REASSENTAMENTO DO BLOQUETE) - previsto 0,00% - 0,00% executado;					

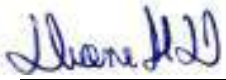
Encarregado da visita	
 Dione Henrique de Souza Daniel Chefe de Seção de Engenharia e Arquitetura	

Galeria de Fotos	
 <p>foto 01</p>	 <p>foto 02</p>



foto 03



foto 04



 <p align="center">PREFEITURA DE PORTO FERREIRA "A CAPITAL NACIONAL DA CERÂMICA ARTÍSTICA E DA DECORAÇÃO" SECRETARIA DE INFRAESTRUTURA, OBRAS E MEIO AMBIENTE</p>				RDO n°:	030	
				Contrato:	TP 07/2022, CONTRATO N.º 058/2022	
				Prazo Contratual:	120	
				Prazo Decorrido:	138	
				Prazo a Vencer:	-18	
Obra:	EXECUÇÃO DE OBRA DE INFRAESTRUTURA (DRENAGEM DE ÁGUAS PLUVIAIS E REASSENTAMENTO DE PAVIMENTAÇÃO EM BLOQUETE)				Data do Relatório:	07/11/2022
Local:	AVENIDA NOSSA SENHORA APARECIDA - ESTÂNCIA PORTO ALEGRE - PORTO FERREIRA/SP				Dia da Semana:	Segunda-feira
Cliente:	Prefeitura Municipal de Porto Ferreira	Contratada:	FLEX COM. E REP. LTDA.			
Preposto:		ART:		Engenheiro Responsável:		

Horário de trabalho		Horas trabalhadas	Condição climática	Tempo	Condição
Entrada / Saída	08:00 - 17:00	08:00:00	Manhã	* Ensolarado	Praticável
Intervalo	11:00 - 12:00		Tarde	* Ensolarado	Praticável

Mão de Obra					
	6				Mão de Obra Direta (06)
					Mão de Obra Indireta (0)

Equipamentos e maquinário					
01-escavadeira					

Atividades / Tarefas	
Assentamento de tubulação	Em andamento
Execução de PV	Em andamento

Ocorrências / Observações

Andamento
Segue o serviço no assentamento das tubulações e execução de PV

Encarregado da visita
 Robson de Oliveira Engenheiro Civil



Assinado por 1 pessoa: RODRIGO LOUZADA
Para verificar a validade das assinaturas, acesse <https://portoferreira.1doc.com.br/verificacao/8FDA-1A1E-FE7D-4DBB> e informe o código 8FDA-1A1E-FE7D-4DBB





foto 03



foto 04



foto 05



foto 06



foto 07



foto 08





PREFEITURA DE PORTO FERREIRA
 "A CAPITAL NACIONAL DA CERÂMICA ARTÍSTICA E DA DECORAÇÃO"
 SECRETARIA DE INFRAESTRUTURA, OBRAS E MEIO AMBIENTE

RDO n°:	030
Contrato:	TP 07/2022, CONTRATO N.º 058/2022
Prazo Contratual:	120
Prazo Decorrido:	63
Prazo a Vencer:	57
Data do Relatório:	24/08/2022
Dia da Semana:	Quarta-Feira

Relatório Diário de Obra (RDO)

Obra:	EXECUÇÃO DE OBRA DE INFRAESTRUTURA (DRENAGEM DE ÁGUAS PLUVIAIS E REASSENTAMENTO DE PAVIMENTAÇÃO EM BLOQUETE)		
Local:	AVENIDA NOSSA SENHORA APARECIDA - ESTÂNCIA PORTO ALEGRE - PORTO FERREIRA/SP		
Ciente:	Prefeitura Municipal de Porto Ferreira	Contratada:	FLEX COM. E REP. LTDA.
Preposto:		ART:	
		Engenheiro Responsável:	

Horário de trabalho		Horas trabalhadas	Condição climática	Tempo	Condição
Entrada / Saída	08:00 - 17:00	08:00:00	Manhã	* Ensolarado	Praticável
Intervalo	11:00 - 12:00		Tarde	* Ensolarado	Praticável

Mão de Obra					
					Mão de Obra Direta (0)
					Mão de Obra Indireta (0)

Equipamentos e maquinário					

Atividades / Tarefas					

Ocorrências / Observações					
Novamente não foram identificadas atividades por parte da contratada, sugiro notificação para retomada, visto que nem todos os serviços envolvem escavações					
Foi verificado que o reaterro esta sendo efetuado sem a devida compactação, sugiro notificação para que a empresa proceda de forma correta com a compactação do reaterro					
Foi elaborada reunião com a empresa e a mesma expos seu receio sobre a profundidade da vala, a mesma foi orientada a utilizar contenções de vala, e s.m.j. esse item deve fazer parte dos equipamentos de uma empresa especializada em obras de Galerias de Águas Pluviais, conforme a mesma se denomina					
Observou-se que existe grande volume de terra dentro das galerias, a empresa deverá ser notificada para proceder com cuidado a fim de não causar entupimentos					
Observou-se que alguns moradores furtaram material da obra para fazer proteção de entrada em suas garagens					
Observou-se um ATRASO GLOBAL DE 28,18% , sugiro notificação para readequação ao cronograma					

Andamento					
Nenhuma medição até o momento					
Em 24/06/2022 verificou-se um total de 30,42% da obra executada. No global a obra deveria estar com 58,60%, ou seja, um ATRASO GLOBAL DE 28,18% .					
<input type="checkbox"/> Item 01 (SERVIÇOS PRELIMINARES) - previsto de 100,00% - 74,34% executado ;					
<input type="checkbox"/> Item 02 (DRENAGEM DE ÁGUAS PLUVIAIS) - previsto 59,00% - 48,67% executado ;					
<input type="checkbox"/> Item 03 (REASSENTAMENTO DO BLOQUETE) - previsto 56,41% - 0,00% executado ;					

Encarregado da visita	
 Dione Henrique de Souza Daniel Chefe de Seção de Engenharia e Arquitetura	

Galeria de Fotos





foto 01



foto 02



foto 03



foto 04



foto 05



foto 06



foto 07



foto 08



VERIFICAÇÃO DAS ASSINATURAS



Código para verificação: 8FDA-1A1E-FE7D-4DBB

Este documento foi assinado digitalmente pelos seguintes signatários nas datas indicadas:

- ✓ RODRIGO LOUZADA (CPF 285.XXX.XXX-03) em 05/12/2022 13:49:34 (GMT-03:00)
Papel: Assinante
Emitido por: Sub-Autoridade Certificadora 1Doc (Assinatura 1Doc)

Para verificar a validade das assinaturas, acesse a Central de Verificação por meio do link:

<https://portoferreira.1doc.com.br/verificacao/8FDA-1A1E-FE7D-4DBB>